



Norsk Jockeyklub

Postboks 134, 1332 Østerås  
Vollsveien 132, 1358 Jar  
Tlf. 22 95 62 00 – Faks 22 95 62 62  
Telefon løpsdager 22 95 62 18  
www.ovrevoll.no

**Styret i Norsk Jockeyklub**

S A Hauge, formann  
N P Gill  
N Ekjord  
R Molthe  
S Pedersen  
M Robertz, Avlsforeningen  
S E Lilja, Trenerforeningen  
S Tangen,  
Øvrevoll Hesteeierforening  
H L S Marwell-Hauge, NoARK

**Styret i Øvrevoll Galopp AS**

B Jacobsen, formann  
C Skotvedt  
R Hoel  
A Petterøe

**Administrasjon**

H P Eriksen, adm dir

**Programredaktør**

L Kristiansen

**Tillitsmenn**

Løpsledere  
T Finnbråten  
H P Eriksen

**Totosjef**

J O Haugen

**Handicapper**

P Cordrey

**Måldommer**

S Eriksen

**Den Lavere Voldgiftsrett**

K Grundy, leder  
B Hermansen  
O C Hallerud  
H Byrgin

**Startere**

R Fritzenwanker  
R Winger

**Vektsjef**

P A Olsen  
J I Olsen

**Paddocksjef**

T Coles

**Øvrige funksjonærer**

**Veterinær**

K Hamnes  
I Bakken

**Løpsreferenter**

O J Jakobsen  
T Finnbråten  
B Berg

**Banespeaker**

T Solum  
S Støren

**©Videoproduksjon**

OB-Team AS

**Bilder:**

Hesteguiden.com

**Rikstotos informasjonstelefon**  
820 50 600 kr. 6 pr. min.

**Ansvarlig utgiver:**

H P Eriksen, Øvrevoll Galopp AS

Hans Petter Eriksen



# Velkommen til Scandic Norsk Derby

Norsk Jockeyklub og Øvrevoll Galopp AS ønsker alle hjertelig velkommen til årets store galoppbegivenhet på Øvrevoll. Spesielt velkommen til alle våre utenlandske gjester, hesteeiere og aktive og ikke minst til ordfører Lisbeth Hammer Krog som representerer Bærum Kommune denne festdagen.

På en stor dag som derbydagen er det viktig med gode samarbeidspartnere, og derfor vil vi rette en stor takk til vår hovedsponsor Scandic Norge AS og ikke minst til Christen Sveaas, som står bak Marit Sveaas Minneløp (Gr 3), Skandinavias største mellomdistanseløp. Takk også til Bærum Kommune, Waba Gruppen, House of Wine, Swiss International Airline, familien Steen, Subaru og Moods of Norway som alle bidrar til at dette blir en flott og opplevelsesrik dag.

For mange er derbydagen på Øvrevoll blitt en årlig tradisjon. Det å være på derbydagen og oppleve folkefest og spenning er noe spesielt. Derbyantrekket har vært planlagt i lang tid og forventningene er store. Selvsagt har vi flere aktiviteter denne på denne dagen. For barna har vi tivoli og ponniridning, klovn og ansiktsmaling. For de voksne kan vi friste med en rekke serveringssteder både ute og inne samt champagnebar med hyggelig jazzmusikk.

Hatteparaden har alltid fått mye oppmerksomhet og i år blir det intet unntak. Årets parade arrangeres i år i samarbeid med Swiss International Airline Ltd. Hatteparaden ledes i år av Alex Rosén som sammen jurydeltagere Elin Høyholm og Randi Askim Eriksen skal plukke ut finalistene i år er en reise for to til valgfri SWISS destinasjon i Europa.

I dag er galoppsport verdens tredje største publikumssport bare forbigått av motorsport og fotball. USA er det landet som produserer flest fullblodshester. Det blir født 30.000 føll hvert år. I Skandinavia finnes det i dag i overkant av 2000 aktive galopphester. Ønsker du å bli med å eie hest og oppleve spenningen og nærheten til et flott dyr, er det bare å ta kontakt. Allerede lørdag 8. september er det mulig å kjøpe seg en fullblodsåring. Da avholder vi årets åringsauksjon på Bjerke Travbane i samarbeid med Det Norske Travselkap.

Det stiller gode hester til start både i Scandic Norsk Derby og i Marit Sveaas Minneløp, som er et internasjonalt Gruppe 3 løp. I år har vi besøk både fra England og Tyskland. Fanunalter fra England vant gruppe 2 løpet Summer Stakes på Royal Ascot i sin siste start og er en meget god hest. Fra Tyskland kommer Empire Storm som i år har vunnet Grosser Preis von Hannover (Gr3). Det betyr at den skandinaviske elite får litt å bryne seg på.

Vi har spill både fra Danmark og Sverige denne dagen og byr på Nordisk V64 og V5 spill og selvsagt alle de andre spilleformene. Trenger du hjelp er våre totofunksjonærer og spilleverter klare til å hjelpe deg.

Takk for at dere alle har tatt turen til Øvrevoll og vi ønsker dere en flott og hyggelig dag.

  
Adm. dir.

## NESTE LØPSDAGER PÅ ØVREVOLL:

Fredag 7. september kl 18.00  
(Heatherwold, Rikstoto Oppdrettsløp)

Torsdag 13. september kl 18.00  
(Rikstoto Grand Prix)

Torsdag 20. september kl 18.00

Søndag 23. september kl 13.00  
(Breedersdagen)

Torsdag 27. september kl 18.00

Torsdag 4. oktober kl 18.00 (St Leger)

Fredag 12. oktober kl 15.00

## ÅPNINGSTIDER SØNDAG 26. AUGUST

Sekretariatet åpner kl 9.30. Trenere må melde fra om eventuelle strykninger og andre programendringer innen kl 10.00.

For informasjon om strykninger/programendringer se  
ovrevoll.no/spill/endringer

# Oversiktskart Øvrevoll Galoppbane

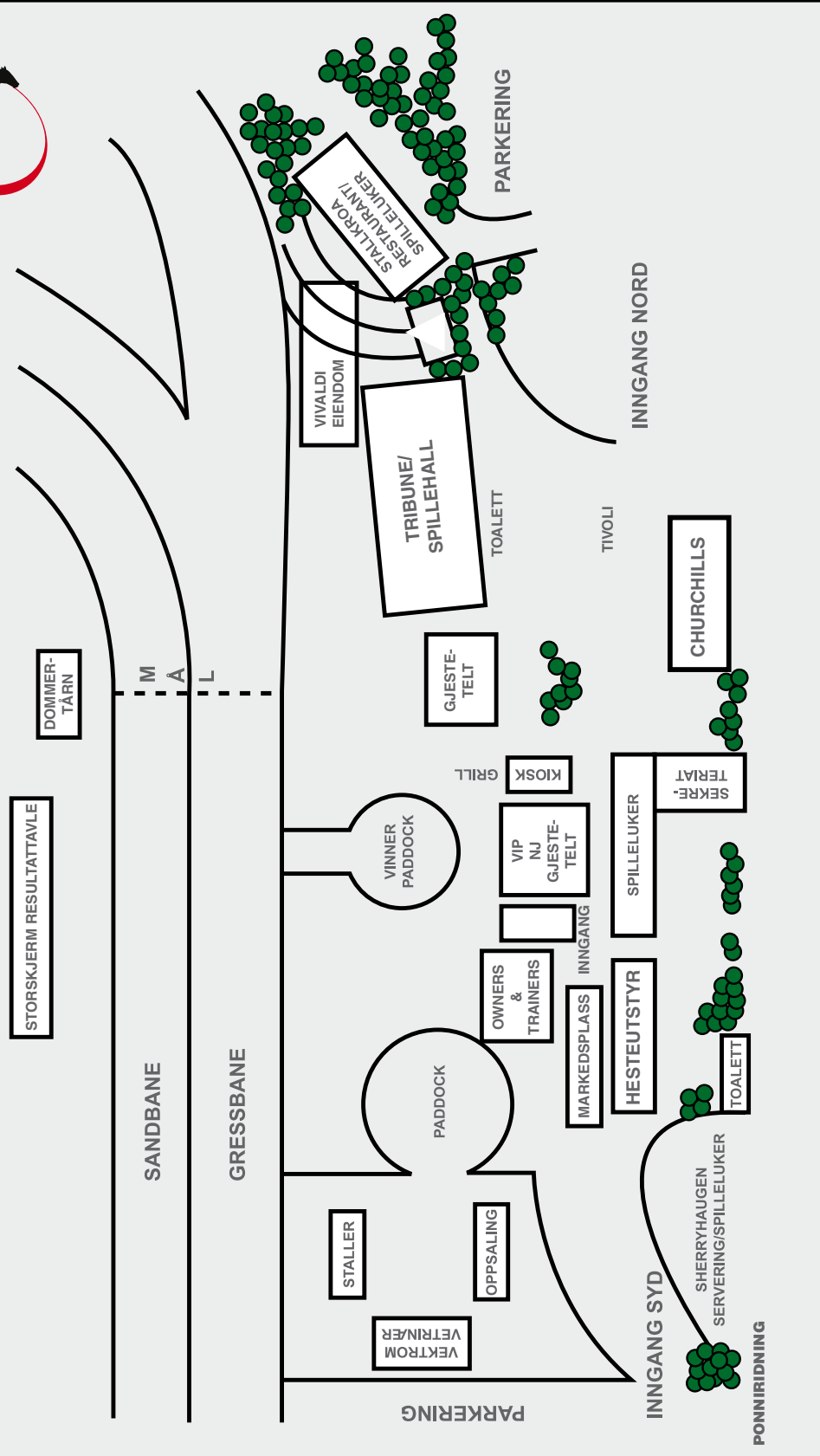

## VERDT Å VITE

SØNDAG 26. AUGUST

### Viktige tider

13.00	Stevnestart	
13.10	1. løp	Bærum Kommunes Hekkeløp
13.35	2. løp	V5-1 Skandinavisk Mesterskap
14.00	3. løp	V5-2 Scandic Derby Milen
14.30	4. løp	V5-3 Erik O Steens Memorial
15.00	5. løp	V5-4, V64-1 Waba Gruppens Sprintløp
15.24	6. løp	V5-5, V64-2 Swiss Løp
15.48	7. løp	V64-3 Moods of Norway Løp
16.17	8. løp	V64-4 Audion De Dampierre Løp
16.41	9. løp	DD-1 V64-5 <b>Marit Sveaas Minneløp (Gr 3)</b>
17.10	10. løp	DD-2 V64-6 <b>Scandic Norsk Derby (L)</b>
17.35	11. løp	House of Wine Løp
18.00	12. løp	Subaru Ladies Cup

For spilleveiledning og informasjon om hvordan lese programmet, ta gjerne kontakt i spillelukene og se side 58-59 i programmet.

### Minibank

Minibanker finner du følgende steder: Stallkroa, Sherryhaugen, forsiden av Sekretariatet, Hovedtribune (en nede i spillehallen og en i spillelukene i restauranten)

### Hva skjer?

#### Fallskjerm hopping.

Fallskjermhoppere fra Tønsberg Fallskjermklubb lander ved mål på Øvrevoll ca kl 14.15

#### Tivoli

Vårt intime tivoli byr i år på diverse aktiviteter for de minste, hoppeslott og ferdighetsspill med fine premier. Familievennelige priser. Tivoliet finner dere bak hovedtribunen.

#### Ponniridning

De barnevennlige og sjarmerende ponnierne er klar for å bli ridd av små jenter og gutter. Har du aldri ridd før, eller drømmer du om å bli jockey kanskje? Kom og prøv en gratis ridetur. De fleste elsker opplevelsen, og mamma og pappa får mange fine bilder til albumet. Ponnierne finner du ved inngang parkering syd, ved Sherryhaugen Kafé.

#### Klovn med ballonger og ansiktsmaling

Eget telt på kortsiden av hovedtribunen, ved tivoliet.

#### Markedsplassen

Markedsplassen finner du mellom visnings og vinnerpaddocken. Her vil du finne alt fra hesteutstyr til lekre hatter, smykker, klær og malerier.

#### Hatteparaden

Påmelding til hatteparaden mellom kl 12.30-14.00 i påmeldingsteltet ved catwalken. Se alle de påmeldte i hatteparaden på catwalken ved siden av hovedtribunen kl 14.30. Finale i vinnerpaddock ca kl 16.00, etter premieutdeling i det 7. løpet.

#### Viktig om totomatene

Spillestopp V5	13.35
Spillestopp V65	15.00
Spillestopp Dagens Dobbel	16.41

#### Jackpot i V64

Ca kr 1.500.000 legges til 6'er potten på Øvrevoll søndag 26. august



# ÅRINGSAUKTION 2012

Lørdag den 1. september  
kl. 14.00 på York Stutteri

Se auktionen LIVE på  
[www.danskgalop.dk](http://www.danskgalop.dk)

## Køb dansk opdræt – det betaler sig!



**DARCY (DEN) OG  
SUMMERTIME (DEN)**

DARCY vinder Dansk Derby foran  
SUMMERTIME, som efterfølgende  
sejrede i Svenskt Oaks



**GOLDEN  
MEMORY (DEN)**

Den danske superhoppe vinder Mar-  
gareta Wettermarks Minnesløpning  
(L) på den svenske derbydag og  
passerede dermed 2,7 mio.kr. i  
vandre premier

Auktionskataloget er udkom-  
met og udleveres gratis i banens  
informationsboder eller kan  
rekvireres hos Dansk Galop



**DANSK GALOP**  
Foreningen til den ædle Hesteavl's Fremme  
Traverbanevej 10, 2920 Charlottenlund, tlf. 39 96 20 20  
pk@danskgalop.dk • [www.danskgalop.dk](http://www.danskgalop.dk)

## *Vi takker våre sponsorer*



### Hovedpremier i årets Hatteparade:

**Miss Derby** – sponset av SWISS  
To flybilletter til en valgfri SWISS-destinasjon i Europa

**Best kledde herre** – sponset av Pilot PEN Norge

**Best kledde par** – sponset av Scandic  
To netter på Scandic Fornebu

**Miss Teen** – sponset av Perlekjeden og Petite Frisørene

**Barneklassen** – sponset av Lefdal Ridesenter  
2 weekendkurs

Gavekort til Tusenfryd, parfymen fra Engelschiøn Marwell Hauge, Gavekort fra Aneli.  
Blomster til alle vinnerne fra Bellis Blomsterhandel.

### VIL DU VÆRE MED?

Registrer deg i teltet mellom hovedtribunen og vinnerpaddocken fra kl 12.30-14.00.  
Du vil få tildelt et nummer, dette er nummerrekkefølgen vi vil følge på catwalken.

Kl 14.30 : vi begynner visningen på catwalken. Vi ber alle deltagerne være klare.

Ca kl 16.00 : FINALE – vinnerne blir kåret i vinnerpaddocken etter premieutdeling 7. løp.



ENGELSCHIØN MARWELL HAUGE



**Scandic** **PILOT**

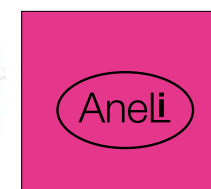



# En rundtur i Derby-historien

I år er det 81. gang Norsk Derby avholdes på Ørevoll. Den første Derbyvinneren på vårt vakre anlegg var Parba. Før den tid hadde man arrangert Derby to ganger på Bjerkebanen, med Solo Nolo som den aller første vinner.

Derbydagen er i alle land den dagen hvor man møter opp på galoppbanen. Går man i kirken en gang i året, er det på julaften, turen i Kollen blir lagt til søndagens hopprenn, og mange har kun ett besøk på friidrettsbanen, og det er Bislett Games. På samme måte er det på Ørevoll. Banen har sin faste skare som dukker opp trofast hver løpsdag, i tillegg kommer noen tusen når det er Derby. Man skal se og bli sett, det er hatteparade, musikk-korps, ponniridning, leker for barna og veldig mye annet. For undertegnede er det likevel løpene med Derby i spissen som teller mest. For eier, trener og jockey er det intet som en Derbyseier. Sjansen for en hest kommer aldri tilbake, form og posisjoner må klaffe perfekt der og da.

En reise gjennom Ørevolls Derby-historie blir en subjektiv beretning. Jeg kan ikke skryte av å huske de første oppgjørene, rett og slett fordi jeg ikke var født. Når dette er sagt, håper jeg leserne får en nyttig og underholdende reise.

Første stopp blir i 1934, hvor trippelen i det lille feltet ble Farris foran Globoid II og Nyco. Sterke saker og spillbare objekter for den del av publikum som kom rett fra nachspiel.

Under krigen var det ikke mye som var tillatt av

sportslig karakter, men løp på Ørevoll hadde tyskerne sansen for. Derfor var det alltid smekktfullt på tribuneplass, og som alltid ekstra mange på Derbydagen. Vi stopper i 1942, hvor det gikk hardt for seg. Arne Ellevold på ryggen av vinneren Mimi fikk 100 kroner i bot for trengning, men fikk selv et sviende piskeslag over ryggen. Et par protester ble imidlertid avvist, og Ellevold kunne glede seg over sin første Derbytriumf. Det gikk 41 år til neste gang (!), da han kunne juble over seier med What Nonsense i 1983. Men da nøyde han seg med å være trener.

Askepot II kan også være verdt noen linjer. Hun har fortsatt rekorden i antall strake seire på Ørevoll med 12, og Derbyseieren i 1948 var den fjerde i den rekken. Året før vant forøvrig Askepot II kriteriet, og det gikk hele 51 år til samme hest maktet å vinne både kriteriet og Derby. Valley Chapel sto for bragden i 1999. Ole Svartshoel var forøvrig både trener og jockey på Askepot II, og han har hele åtte trenerseire og to jockeyseire i Derby.

En episode fra 1951 er vi bare nødt for å ha med. Cecilie, som senere ble en superhoppe og den første på Ørevoll til å passere 100 000 kroner, vant Derby til knallodds. Men det spesielle var likevel det som skjedde med storfavoritten Herodes. Til 1.23 i odds tok han teten, og jockey Bruno Nilsson trodde at han ledet med mange lengder ut på oppløpet.

- Så snudde jeg meg og så at halve feltet var rett i hælene. Vi ble passert av flere i god tid før mål. Min



Valley Chapel vant de tre skandinaviske derbies i 1999.

tante fikk sjokk og mistet munn og mæle i åtte dager. Senere ble jeg fortalt at noen nordmenn hadde tatt bort vannbøtta, for så å gi Herodes en bøtte med vann rett før start. Dette er aldri blitt bekreftet, men i hvert fall vant Herodes svensk St Leger med over 100 meter ikke lenge etterpå, fortalte Bruno Nilsson.

Apropos Cecilie, inntil 2008 var hun siste norskoppdrettede hoppe med seier i Derby. Da sørget Theatrical Award, jockey Carlos Lopez, trener Marianne Tveter og de glade herrer i Stall Bernadette for å endre på den statistikken.

Et Derby som sitter veldig klart på netthinnen, er oppgjøret i 1966. Norske hester hadde ikke vunnet på åtte år, og mange mente at nå var det på tide. Da Jan Erik "Schumann" Hansen og Neckman stakk ut av siste sving, fikk fire lengder og holdt unna til mål, var det en jubel som var vanskelig å beskrive. Et norsk seiersmål på Ullevaal kort før slutt hadde neppe slått decibel-opplevelsen på Ørevoll den dagen.

Vi penser innom 1969 for å få med at vi har hatt kongelig vinner. Kronprinsesse Sonja og kronprins Harald fikk to galopphester som gave fra Norsk Jockeyklub da de giftet seg i 1968. Året etter vant Lord Lark Derby. Kronprinsparet fikk dessverre ikke oppleve seieren live, men to uker senere var de på

plass da deres stolthet ble nummer fem i Oslo Cup. Det faktum at man bare får en sjanse til å vinne Derby, gjør det hele så spesielt. Mange favoritter har falt, som for eksempel Noble Dancer i 1975. Han tapte for den flotte hoppa Misty, men ble senere banens mest berømte hest. I 1978 ble han kåret til den beste hesten i USA på gress, og det forteller det aller meste. Opatia i 1979 og Wildvogel i 1986 er andre kjempfavoritter som har tapt. Førstnevnte ble slått av Beldale Rep, som ble den første av i alt åtte vinnere for Gunnar Nordling. Han er suverent mestvinnende i Derbysammenheng blant jockeyene. Mange er nevt, ingen er glemt selv om de ikke fikk plass i min gjennomgang. Men vi kan ikke avslutte beretningen uten å komme nærmere innpå Valley Chapel. Han var den første siden 1962 som vant alle de tre skandinaviske Derbyløpene, i trening hos Wido Neuroth, ridd av Fredrik Johansson og eid av Stall Perlen. Valley Chapel var i flere år den suverent mestvinnende hesten i skandinavisk galopp, med seire i Scandinavian Open, Stockholm Cup og Marit Sveaas' Minneløp blant mye annet. Den som overtok tronen er Appel au Maitre med samme eier, trener og jockey! Han vant Derby i 2007 og Marit Sveaas' Minneløp i 2008.

I fjor hadde vår trenernestor Arnfinn Lund en strålende Derbydag. Without Fear vant Derby, Entangle seiret i Marit Sveaas' Minneløp, mens Alight gikk til topps i sprintløpet. Alle de tre vinnerne hadde startnummer 13, intet ulykkestall den dagen!

Som nevnt, Derbydagen er også stor sport og sportslige opplevelser. Håper at rundturen falt i smak.

Birger Christensen



Cecilie vant Norsk Derby 1951.



Ole Svartshoel og Askepot II.



Arnfinn Lund hadde en strålende derbydag i fjor, her med derbyvinneren Without Fear.



## Norsk Derby - 2400 m For 3-årige hester

År	Hest/far	Eier/premie	Trener/tid	Jockey/odds
1982	MAC EWEN (DEN) 3 v e Royalty	Stall Bygget kr 150.000	S W Friberg 2.31.6	C Cordrey 11,90/14
1983	WHAT NONSENSE (USA) 3 h e Foolish Pleasure	Stall Areo kr 150.000	A Ellevold 2.33.5	W Buick 1,50/13
1984	WINNING FLUSH (USA) 3 h e Poker	Stall Curious kr 160.000	A Hyldmo 2.29.2	G Nordling 4,57/15
1985	HOMOSASSA (SWE) 3 h e Lane Court	Lena Wallen kr 160.000	M Kahn 2.42.4	C Cordrey 1,80/14
1986	FOX'S DEN (IRE) 3 v e Stanford	G Berger & B Jarven kr 200.000	L Jarven 2.35.7	O Larsen 15,50/15
1987	SUNORIOUS (IRE) 3 v e Artaius	Aud Rasch Nilssen kr 250.000	A Lund 2.37.9	W Buick 8,70/11
1988	LA ISLETA (GB) 3 he e Alias Smith	Bechmann Racing kr 350.000	H Bechmann 2.28.8	E Guest 8,70/11
1989	UNDERWORLD (USA) 3 h e Riverman	Stall Red Green AB kr 350.000	G Nordling 2.30.8	G Nordling 5,40/13
1990	COLONIA (USA) 3 he e Verbatim	Stall KLM kr 350.000	J Huber 2.33.5	J Tandari 11,80/15
1991	ICECOLT (DEN) 3 h e Mas Media	Bechmann Racing kr 350.000	H Bechmann 2.39.5	O Larsen 3,80/11
1992	REFLECTION (DEN) 3 h e Starry Night	Bechmann Racing kr 500.000	H Bechmann 2.44.1	F Diaz 97,00/15
1993	LOROFINO 3 h e Orofino	Stall EOS kr 500.000	W Neuroth 2.48.1	G Nordling 2,00/14
1994	DUTY TIME (GB) 3 h e Night Shift	Stall Pegasus kr 512.350	A Hyldmo 2.44.8	G Nordling 3,60/12
1995	ARTAN (IRE) 3 h e Be My Native	Stall Brandenburg kr 432.000	M Rølke 2.34.3	J Tandari 2,70/11
1996	INCHROY (GB) 3 h e Midyan	Pegasus (UK) Ltd kr 463.500	A Hyldmo 2.38.8	G Nordling 1,50/9
1997	PARTHE (FR) 3 h e Highest Honor	Stall NOR kr 352.750	T Frick 2.34.7	G Nordling 4,90/8
1998	BROWN ALE (IRE) 3 h e Shernazar	Stall Welcon kr 362.500	W Neuroth 2.42.6	J Johansen 2,17/13
1999	VALLEY CHAPEL (IRE) 3 h e Selkirk	Stall Perlen kr 415.500	W Neuroth 2.33.4	F Johansson 1,76/11
2000	BARRIER REEF (IRE) 3 h e Perugino	Ursus Racing Ltd kr 500.000	A Hyldmo 2.37.5	K Andersen 1,37/14
2001	HARRIER (IRE) 3 v e Prince Of Birds	Ursus Racing Ltd kr 500.000	A Hyldmo 2.43.7	K Andersen 2,10/14
2002	KIMOLA (IRE) 3 he e King's Theatre	Meridian Racing kr 550.000	W Neuroth 2.32.4	F Johansson 3,88/14
2003	LIGHTS OUT (DEN) 3 v e Kateb	Stall Trick or Treat kr 550.000	C Erichsen 2.39.0	M Larsen 12,24/14
2004	MICK JEROME (IRE) 3 h e Kahyasi	Galaxy R, LS Myskja kr 550.000	R Haugen 2.37.0	F Diaz 13,10/14
2005	BYE BYE LOEV (IRE) 3 h e Sinndar	P Solberg & N P Gill kr 550.000	A Lund 2.34.2	L Hammer-Hansen 2,60/15
2006	NEGRA DEL ORO (GER) 3 he e Danehill Dancer	Stall Bonne Nuit kr 550.000	A Lund 2.37.7	L Hammer-Hansen 22,21/13
2007	APPEL AU MAITRE (FR) 3 h e Starborough	Stall Perlen kr 550.000	W Neuroth 2.33.8	F Johansson 1,19/13
2008	THEATRICAL AWARD 3 he e Academy Award	Stall Bernadette kr 550.000	M Tveter 2.39.7	C Lopez 4,48/15
2009	TOUCH OF HAWK (FR) 3 v e Hawk Wing	Stall E & F kr 550.000	W Neuroth 2.37.1	L Hammer-Hansen 4,54/15
2010	GO GO GADGET (GER) 3 h e Areion	Stall Trick or Treat kr 550.000	N Petersen 2.37.8	E Ahern 23,38/15
2011	WITHOUT FEAR (FR) 3 v e Refuse To Bend	Stall Bonne Nuit kr 550.000	A Lund 2.40.3	F Johansson 1,55/14

## Kan ta Derbyseier nummer 20



Marit og Bo Tommy Nygård har allerede kjent følelsen av å vinne derby, Bomar vant Svensk Derby 12. august.

- Jeg tenker at jeg skal holde på til jeg har vunnet Derby 20 ganger. Dette sa Wido Neuroth til oss etter at han hadde vunnet Norsk Derby med Touch of Hawk for tre år siden. Da hadde han sørget for seier nummer 18, mens Handsome Hawk hadde fikset trenerens 17. gevinst et par uker før i Svensk Derby.

12. august i år ble Derbyseier nummer 19 bokført, da Bomar sørget for at Wido tok sin svenske Derby-gevinst nummer 11, og Funinthesand fikset en dobbel på stallen. Hvor mange trenere som har vunnet Derby 11 ganger i et land man selv ikke bor i, vet vi ikke. Men tallet er neppe særlig høyt. Søndag kan det bli den syvende seieren på Øvrevoll, mens Brown Ale og Valley Chapel har vunnet på Klampenborg. At både Bomar og Funinthesand er med i tetstriden, er det ingen som helst tvil om.

Den som først og fremst truer Widos duo, er etter vår mening Old Pal. Han har ikke rådd på danske Jubilance i sommer, men sistnevnte har aldri vært meldt i Derby. Old Pal skal normalt ikke ha problemer



Old Pal tilbrakte vinteren i Dubai - nå er han klar for Scandic Norsk Derby 2012.

med distansen, og han kan sørge for Derbyseier nummer to for Niels Petersen (vant i 2010 med Go Go Gadget). I så fall blir det samtidig den første triumfen i et Derby for jockey Per-Anders Gråberg. Vinner Funinthesand, blir det første gang Espen Ski vinner Derby på Øvrevoll, men han har en seier fra Klampenborg med Mission Possible. Og går det som i Malmø med Bomar på topp, tar Fredrik Johansson sin Derby-vinst nummer 17! Å finne noen som kan slå vår trio, er ikke så enkelt. Rago er på rett kurs og har helt klart premiesjansen, men å gå helt til topps, tror vi blir for tøft.

Bak de beste er det gode penger å løpe om for de beste norskoppdrettede. Sienna og Camomilla var begge på trippelen i Oaks. At de står distanse, er et stort pluss, og kanskje kan de gi Messi en hard fight i den striden.





## 1. SHERRYPOP (IRE)

e Dylan Thomas (IRE) – Simply Katie (GB) e Most Welcome (GB)  
Eier: Buck Racing AB, Norge  
Oppdretter: Buck Racing, Norge

SherryPop har kun startet tre ganger så langt i karrieren. Hun kom til start kun en gang som toåring da hun endte uplassert over 1100 meter dirt track. Etter vinterpause sesongdebuterte hun i år 7. juni i 1000 Guineas Trial, hvor hun gikk et positivt løp til fjerdeplass. I hovedløpet Norsk 1000 Guineas viste hun noe av det som bor i henne da hun tok en flott fjerdeplass, slått med 11 lengder av vinneren Matauri Pearl. Det gir håp om framtiden.

### Trener: Cathrine Erichsen, Norge

Cathrine har virket som galopp trener siden 1990 og har trenerstall på Øvrevoll. Hun har trent vinnere av en rekke storløp inkludert tre derbyvinnere. Den første kom i Danmark i 2002 med The Khamsin, deretter vant Mission Possible i 2005. Norsk Derby vant hun i 2003 med Lights Out. Hun har også vunnet fem Gruppe 3-løp. Albaran vant Scandinavian Open to ganger og Stockholm Cup International en gang. Sprinteren Morten's Prospect vant Täby Open Sprint Championship og her på Øvrevoll vant Hovman Polar Cup. I tillegg har hun vunnet Norsk 1000 Guineas og St Leger både her og i Danmark for å nevne noen.

### Jockey: Elione Chaves, Sverige

Elione Chaves er brasilianer som kom til Sverige i 2009. Han har vært lærlingchampion på sin lokale hjemmebane Cidade Jardim i Sao Paulo der han totalt har vunnet over 300 løp. Chaves har så langt hatt stor suksess i Skandinavia. Hans første store seier kom da han red Chips O'Toole først over mål i Kay Jensens Pris, som tradisjonelt innleder derbyuken i Sverige. Eliones karriere fikk et løft i fjor da han fikk jobben som førstejockey for trener Francisco Castro i Malmø. Han første virkelig storløpsvinner kom i mai i fjor da han satt på Luca Brasi som vant Pramms Memorial (L). Teamet Castro-Chaves vant også Klampenborgs Store Sprint med Exhibition. Elione Chaves ble i fjor championjockey på Klampenborg i Danmark. I år har han balnt annet vunnet Skandinavisk Mesterskap på Øvrevoll med Puyol.



## 2. CAMOMILLA (NOR)

e Ransom O'War (USA) – Capote Line (USA) e Capote (USA)  
Eier: Familien E Nagell-Erichsen, Norge  
Oppdretter: Familien E Nagell-Erichsen, Norge

Camomilla er en norskoppdrettet hoppe etter den dyktige avlshoppen Capote Line som avsluttet sin løpskarriere med tre strake seiere på Øvrevoll i 1997. Som avlshoppe er hun mor til bl. a. Maybach, vinner av over 2,5 millioner kroner. Camomilla startet tre ganger som toåring. Som best var hun annenhest i Norsk Mesterskap for 2-åring, kun slått av dyktige Cassano. I år har hun startet 6 ganger, og sesongdebuterte i Forsommeløp for treåring der hun endte uplassert, hun var også uplassert i Brukseier Eivind Lyches Minneløp. Hun var plassert to ganger i juni, først tredje i et hoppeløp og deretter var hun annenhest i et maidenløp over 2160 meter. I Skandinavisk Mesterskap var hun igjen uplassert etter et noe skuffende løp, før hun i Norsk Oaks over derbydistansen gikk et flott løp til tredje etter den svenske vinneren Zegna og Sienna.

### Trener: Niels Petersen, Øvrevoll

Niels Petersen er dansk og etablerte seg som trener i Norge i 1998. I dag har han stall på Øvrevoll og i overkant av 40 hester i trening. Niels tok sitt første trenerchampionat i fjor da han vant ble både norsk og skandinavisk trenerchampion etter en flott sesong. Han vant sitt første sitt første klassiske løp i 2009, da Tatoosh vant Mowerinaløp (Dansk 1000 Guineas) på Klampenborg. I 2010 fikk han sin første derbyseier da Stall Trick og Treats Go Go Gadget vant Subaru Norsk Derby. Han har trent vinnere av fem gruppe 3-løp henholdsvis You Never Know, Francis, Bank of Burden (2) og Silver Ocean. I tillegg har han vunnet 10 Listedløp inkludert Pramms Memorial, Nickes Minnesløpning, Swedish Open Mile, Valley Chapel Memorial, Jockey Club Cup, Landwades Stud Fillies Stakes, Coolmore Matchmaker Stakes for å nevne noen. Han har også hatt stor suksess med hoppen Golden Memory som har vunnet en rekke storløp. Niels Petersen leder så langt i år den norske trenerstatistikken.

### Jockey: Rafael Schistl, Norge

Rafael Schistl er fra Brasil og startet karrieren som lærling i hjemlandet og ble også lærlingchampion i løpet av læretiden. Totalt vant han 115 løp i Brasil. Han kom til Norge i 2008 og vant det første storløpet på Relampago Plus i Täby Vårsprint samme år. Senere på året flyttet han til Malmø hvor han umiddelbart hadde suksess og ble nesten champion der til tross for en kort sesong. Rafael vant sitt første derby på Klampenborg i 2010 med Sir Henry. Samme år tok han også hånd om Svenskt Derby på Moe Green. I fjor vant han blant annet to Gruppe 3-løp. Først på Tertullus i Stockholm Stora Pris og litt senere Polar Cup på Øvrevoll med Giant Sandman. I år har han vunnet Täby Vårsprint og Norsk Jockeyklubs Jubileumsløp på samme hest.



## 3. OLD PAL (FR)

e Soldier Hollow (GB) – Syllable (GB) e Halling (USA)  
Eier: Stall WiWal KB, Norge  
Oppdretter: Rupert Plesch, Tyskland

Old Pal ble kjøpt fra Tyskland etter sine fem løp i sin 2-års sesong. Første tre startene var i Frankrike på galoppbanen Vichy hvor hans beste prestasjoner var en annen og en tredjeplass. Deretter gikk turen til Tyskland hvor han vant BBAG Auktionsrenne Dortmund med i underkant av 200.000 til vinneren. Han avsluttet toårs sesongen med en femteplass i Baden Baden. Etter en kort tur innom Norge ble han sendt til Dubai hvor han startet tre ganger i februar og mars, han var uplassert i alle startene der. Etter en treningsperiode hjemme debuterte han på Øvrevoll i 17. mai i et treårs løp som han vant enkelt foran Funinthesand. Deretter var han tredjehest i Norsk 2000 Guineas etter de to gode danske hestene East Meets West og Jubilance. Hans to siste løp har endt med annenplasser, begge ganger etter Bent Olsen trente Jubilance, som har vist seg som en riktig stjerne. Old Pal er en av de tre store favorittene foran Scandic Norsk Derby.

### Trener: Niels Petersen, Øvrevoll

Niels Petersen er dansk og etablerte seg som trener i Norge i 1998. I dag har han stall på Øvrevoll og i overkant av 40 hester i trening. Niels tok sitt første trenerchampionat i fjor da han vant ble både norsk og skandinavisk trenerchampion etter en flott sesong. Han vant sitt første sitt første klassiske løp i 2009, da Tatoosh vant Mowerinaløp (Dansk 1000 Guineas) på Klampenborg. I 2010 fikk han sin første derbyseier da Stall Trick og Treats Go Go Gadget vant Subaru Norsk Derby. Han har trent vinnere av fem gruppe 3-løp henholdsvis You Never Know, Francis, Bank of Burden (2) og Silver Ocean. I tillegg har han vunnet 10 Listedløp inkludert Pramms Memorial, Nickes Minnesløpning, Swedish Open Mile, Valley Chapel Memorial, Jockey Club Cup, Landwades Stud Fillies Stakes, Coolmore Matchmaker Stakes for å nevne noen. Han har også hatt stor suksess med hoppen Golden Memory som har vunnet en rekke storløp. Niels Petersen leder så langt i år den norske trenerstatistikken.

### Jockey: Per-Anders Gråberg, Sverige

Svenske Per-Anders Gråberg har hjemmebane på Tæby utenfor Stockholm, men har ridd som førstejockey for trener Niels Petersen de tre siste sesongene og er på plass på Øvrevoll hver løpsdag. Han ble svensk jockeychampion fem år på rad (2006-2010), han måtte i fjor se seg slått av Jacob Johansen, men tok til gjengjeld det norske championatet. Per-Anders tok sin første klassiske seier i 2009 da han vant Svenskt St Leger på Al Marati. Gråberg har i tillegg vunnet en rekke storløp rundt i hele Skandinavia, og høyt henger nok hans første gruppe 3-seieren i Scandinavian Open på Equip Hill, som han også vant med på Øvrevoll i Valley Chapel Memorial. Sammen med trener Niels Petersen har han hatt stor suksess de tre siste årene med en rekke store seiere. Det er nok å nevne at han så langt bare i august i år har vunnet to gruppe 3-løp, først med Bank of Burden i Scandinavian Open Championship og deretter Polar Cup med Silver Ocean.



## 4. SHABBY CHIC (NOR)

e Arlberg (GER) – Shaisa (IRE) e Shalford (IRE)  
Eier: Casa del Sol Racing, Norge  
Oppdretter: Fam. E Nagell-Erichsen, Norge

Shabby Chic startet fem ganger som toåring. Hun debuterte i september på dirt trackbanen og endte uplassert. Det samme gjorde hun i sine neste to starter som var på gressbanen. Hennes fjerde start var Norsk Mesterskap for toåring hvor hun endte på femteplass. Nå var distansen litt lengre og det passet henne tydeligvis bedre. Hun avsluttet toårs sesongen med start i Øvrevoll Hesteierforenings Vandesverd der hun ble annenhest etter Cincinnatus.

Shabby Chic vant årets første løp på Øvrevoll i år, 12. april. Hele fire lengder vant hun med over 1600 meter. 20. mai gikk turen til Mowerinaløp på Klampenborg Galoppbane hvor hun skuffet og endte uplassert. Så forsøkte hun seg i Brukseier E Lyches Minneløp på Øvrevoll, men var tydeligvis plaget av en begynnende luftveisinfeksjon. Etter det fikk hun pause og startet ikke før i slutten av juli. Da forsøkte hun seg på dirt trackbanen i Malmø i Altamiraløpning og endte som sjettehest. Hennes siste start før Scandic Norsk Derby var 9. august, da hun ble fjerdehest i Derbydrømmen etter Rago, Full Stretch og Holiday Reading.

### Trener: Niels Petersen, Øvrevoll

Niels Petersen er dansk og etablerte seg som trener i Norge i 1998. I dag har han stall på Øvrevoll og i overkant av 40 hester i trening. Niels tok sitt første trenerchampionat i fjor da han vant ble både norsk og skandinavisk trenerchampion etter en flott sesong. Han vant sitt første sitt første klassiske løp i 2009, da Tatoosh vant Mowerinaløp (Dansk 1000 Guineas) på Klampenborg. I 2010 fikk han sin første derbyseier da Stall Trick og Treats Go Go Gadget vant Subaru Norsk Derby. Han har trent vinnere av fem gruppe 3-løp henholdsvis You Never Know, Francis, Bank of Burden (2) og Silver Ocean. I tillegg har han vunnet 10 Listedløp inkludert Pramms Memorial, Nickes Minnesløpning, Swedish Open Mile, Valley Chapel Memorial, Jockey Club Cup, Landwades Stud Fillies Stakes, Coolmore Matchmaker Stakes for å nevne noen. Han har også hatt stor suksess med hoppen Golden Memory som har vunnet en rekke storløp. Niels Petersen leder så langt i år den norske trenerstatistikken.

### Jockey: Oliver Wilson, Danmark

Oliver Wilson fyller 17 år i år og er således den yngste rytteren i Scandic Norsk Derby. Han red sitt første løp som amatør rytter for to år siden og ble samme høst lærling. Han vant nylig sin seier nr 70 og ble dermed profesjonell jockey som både sin mor og far var. Oliver har vunnet Malmø Høsthandicap på Condor og Stockholms Høsthandicap på Major Calloway. Han red sitt første derby i år da han satt på Lake Cooloola i Dansk Derby, og for en måned siden vant han kanskje sin største seier, da han red Clausen Andorra til seier i Altamiraløpning.





**5. BOMAR (IRE)**  
e Alhaarth (IRE) – Uva Fragola (GB) e Nashwan (USA)  
Eier: Rune Haugen Racing AS  
Oppdretter: F Drion and Partners, Irland

Bomar debuterte så tidlig som i slutten av juni som toåring og ble annenhest etter gode Super Sub. Allerede i sin andre start ble det seier. Da var turen gått til Gøteborg der han vant han et maidenløp. Hans første storløpsstart var The Heatherwold Cup på Øvrevoll, hvor han endte som tredjehest.

Han gikk så et strålende løp på Täby, andreplass i Vinterfavoriternas Pris, hals bak Buzz Lightyear, men foran Ko Zin, Funinthesand, Glad Bear, Vainqueur m fl. Avslutningen på toårs sesongen kunne heller ikke blitt særlig bedre, lett vant Derbyserien Juvenile Stayer på Jägersro. I år har Bomar startet fire ganger. Første start var i slutten av mai, da han vant over 1600 meter på gresset. I Norsk 2000 Guineas endte han på en noe skuffende sjetteplass, men distansen var nok litt i korteste laget for han. Deretter gikk turen til Jägersro og Voterløpning hvor han imponerte med seier foran Holly Martins og Funinthesand. Søndag 12. august var det klart for Svenskt Derby. Med «derbyrytteren» Fredrik Johansson på ryggen var han klar favoritt i vinnerpillet. Og han skuffet ikke sine tilhengere, etter en flott avslutning vant han en lengde foran stallkameraten Funinthesand.

**Trener: Wido Neuroth, Øvrevoll**

Wido Neuroth kom til Norge fra Tyskland og etablerte etter hvert trenervirksomhet på Øvrevoll. Gjennom en karriere på over 40 år har Wido hatt enorm suksess og vært ledende trener i Skandinavia i en årrekke. Han har vunnet Svenskt Derby hele 11 ganger, og ingen har noen gang vært i nærheten at dette. Norsk Derby har han vunnet seks ganger, og han har to seiere i den danske utgaven. Hans siste derbyseier kom 12. august i år da han tok dobbeltseier i Svenskt Derby med Bomar og Funinthesand. I Norge vant han sitt siste norske Derby i 2009 med Touch of Hawk. Samme hest vant førøvrig Marit Sveaas Minneløp året etter. 1999 vant han både Dansk, Svensk og Norsk Derby med Stall Perlens Valley Chapel. Sistnevnte ble en topphest i Widos varetakt, og vi nevner også Appel Au Maitre, Kill The Crab, Funny Legend og årets doble gruppevinner, Sir Lando som alle har blitt internasjonale topphester i Wido Neuroth sin varetakt. For øvrig har Wido Neuroth vunnet det som er å vinne av storløp i Skandinavia i tillegg til flere gruppeseiere i Tyskland.

**Jockey: Fredrik Johansson, Sverige**

Fredrik Johansson har vært den mest framgangsrike skandinaviske jockey gjennom alle tider. Han og Wido Neuroth har hatt et fruktbart samarbeid gjennom mange år, og sammen har de vunnet det som er å vinne i Skandinavia. Fredrik Johansson hadde sitt internasjonale gjennombrudd med seier i Tysk Derby på Adlerflug i 2007. I 2009 vant han igjen tysk Derby, denne gang på Wiener Walzer. I tillegg til å ri i Skandinavia rir også Fredrik en del løp i Hellas. Han har også vunnet løp på blant annet Ascot i England som kaptein på det europeiske laget i en internasjonal jockey-konkurranse. Fredrik Johansson har vunnet Svensk Derby åtte ganger, senest i år med Bomar og i 2011 på Without Fear. Den danske utgaven har han vunnet to ganger på henholdsvis Palatal og på fenomenet Valley Chapel, og i Norge har han vunnet Derby fire ganger med henholdsvis Valley Chapel, Kimola, Appel Au Maitre og Without Fear.



**6. RAGO (IRE)**  
e Galileo (IRE) – Pharapache (USA) e Lyphard (USA)  
Eier: Mrs P Shanahan and Ash Racing, Irland  
Oppdretter: Lynch Bages LTD og Samac LTD, Irland

Rago er etter hingsten Galileo som er regnet som Europas beste avlshingst og kanskje den beste noensinne. Rago er eiet i Irland og kom som åring til Norge. Så langt i karrieren har han startet seks ganger og vunnet et løp. Han innledet karrieren 11. august i fjor da han ble fjerdehest over 1370 meter, slått av blant annet Funinthesand. Det ble med den ene starten i toårs sesongen. I år gikk han sitt første løp på Klampenborg utenfor København 28. april. Der møtte han gode treåringer, og det ble nok en fjerdeplass. Deretter var han uplassert på Täby over 2400 meter. 28. juni kom han igjen til start i et maidenløp på Øvrevoll og overbeviste ikke med en femteplass. Hans neste start var oppløftende da han ble annenhest over 1600 meter, også det i et maidenløp. I hans siste løp før Scandic Norsk Derby tok han endelig sin første seier. Det var i Derbydrømmen over 1600 meter hvor han slo Full Stretch og Holiday Reading. Rago må forbedre seg ytterligere for å ha en mulighet i Scandic Norsk Derby.

**Trener: Rune Haugen, Skoger**

Rune Haugen har markert seg som en av de mest framgangsrike trenere i Skandinavia. Han begynte trenerkarrieren i 1995 etter å ha vært ledende hinderrytter gjennom mange år. Rune Haugen har vært trenerchampion på Øvrevoll i 2004, 2005 og i 2006. I tillegg har han vært champion hindertrener flere ganger. Rune har en norsk Derbyseier fra 2004 med Mick Jerome. Ellers har han hatt stor suksess med blant annet Alpino Chileno og ikke minst Tertullus som både i 2010 og i 2011 vant Stockholm Stora Pris (Gr 3). I fjor vant han også Polar Cup (Gr 3) med Giant Sandman.

I år har samme hest også vunnet Norsk Jockeyklubb Jubileumsløp og Täby Vårsprint.

**Jockey: Jacob Johansen, Sverige**

Danske Jacob Johansen har bosatt seg i Malmø. Jockeychampion på Øvrevoll 1999, på Jägersro i 2002 og på Klampenborg 2008, han ble svensk champion i 2011. Jacob har totalt tre Derbyseiere på sin meritliste. I 1998 vant både Dansk og Norsk Derby med Brown Ale. Så gikk det 10 år før han igjen vant Dansk Derby med Master Kid for trener Bent Olsen. Han har vunnet en rekke klassiske løp som Jockeyklubbens Jubileumsløpning både med Erroll og Uppercut Action. Dansk St Leger i 1995 med Arnline, Dansk 2000 Guineas 2002 med Ready Eddie og i år med Canteac. Her på Øvrevoll vant han sin første gruppe 3-seier da han i 2011 vant Marit Sveaas Minneløp på Entangle, for øvrig en hest som har gitt han mange store seiere. Jacob har også vunnet klassiske løp i Norge i tillegg til Norsk Derby bl a Norsk 2000 Guineas med Dan Tucket i 2009 og Norsk 1000 Guineas med Dingle View i 2011.



**7. FINE HUMOR (USA)**  
e Sharp Humor (USA) – Fine Look USA) e Holy Bull (USA)  
Eier: Stall Humor – Easy, Sverige  
Oppdretter: Zumreoglu Ismail Levent, USA)

Fine Humor er i trening hos nordmannen Roy Arne Kvisla i Stockholm. Den amerikanskfødte vallaken startet fem ganger som toåring og viste lovende takter. Alle hans starter var på Täby og han vant over 1350 meter i august, før det var han annen to ganger. Han forsøkte seg også i Vinterfavoriternas Pris i oktober, men var klart slått av vinneren Buzz Lightyear. Hans siste start som toåring var over 1600 meter, hvor det ble nok en annenplass, denne gang etter gode Jimmy Mack. Årets sesong ble innledet 2. mai på Täby hvor han endte sist over 2400 meter. I slutten av måneden ble det seier, igjen på Täby, men denne gang over 1600 meter, og han vant helt overlegent med 5 lengder foran Sir Thor. Hans neste start var i et treårsløp på Jägersro og der ble han femtehest. Deretter ble det to anneplasser på Täby, begge i forholdsvis enkelt selskap. Hans siste start var i «trøstederby» på Jägersros Derbydag, og der la han virkelig godviljen til. Etter et forventende løp ble han sendt i angrep rundt siste sving og etter en god avslutning vant han ganske enkelt foran Jobim.

**Trener: Roy Arne Kvisla, Sverige**

Roy Arne Kvisla er opprinnelig fra Larvik, men startet sin trenerkarriere i Sverige i 2000. Før det var han en meget framgangsrik jockey spesielt over hinder. Totalt red han nærmere 50 vinnere på hinder og ca 40 på flatt. I 2005 var Roy Arne Kvisla nr 3 på den svenske trenerstatistikken, og var den treneren med flest seiere det året med 44 vinnere. Han har vunnet en rekke storløp som Zawawi Cup med Waquaaas, Täby Vårsprint med Musadif som begge også vant storløp i Norge. I 2005 startet han opp trenerkarriere i England, men kom tilbake til Norge etter to år. Han beste hest i England var uten tvil Puggy som blant annet var tredjehest i Rockfel Stakes (Gr 2) etter Finsceal Beo. Etter et par år i Norge flyttet han med sin svenske kone Eva og deres barn tilbake til Sverige, hvor han nå har sin trenervirksomhet på Täby.

**Jockey: Jim Crowley, England**

Begynte sin rytterkarriere i England som hinderrytter med over 250 vinnere i perioden 1998 til 2005. Fra og med 2006 gikk han over til å ri kun flatløp og har enorm suksess. Det høyeste antallet vinnere han har hatt på en sesong var i 2009 hvor han vant 120 løp. Totalt har han vunnet over 600 flatløp. Han har vunnet to gruppe 1-løp, henholdsvis Prix Jean Prat på Chantilly med Lord Shanakill og King Stand Stakes på Royal Ascot med hesten Prohibit. Jim Crowley har ridd et løp i Skandinavia, og det var på Munsef i Stockholm Cup International i 2009, et løp som ble vunnet av Touch of Hawk.



**8. ROCKINGER (GB)**  
e Byron (GB) – Last Romance (IRE) – Last Tycoon (IRE)  
Eier: IKC Racing, Sverige  
Oppdretter: Itchen Valley Stud, England

Rockinger startet ikke som toåring da han trengte tid for å utvikle seg. Han debuterte på Øvrevoll 9. mai i år, i et løp over 1600 meter, han imponerte ikke. En måned senere forsøkte han seg igjen, denne gangen over 1980 meter på gressbanen. Da var det en helt annen hest vi så og etter en god avslutning endte han som tredjehest, og viste at han hadde evner. Hans neste start var i et maidenløp over 2160 meter, der skuffet han og endte uplassert. 7. juli forsøkte han seg igjen, og nå skulle han møte blant annet Jubilation og Old Pal i et treårsløp. Her endte han på femteplass, kun slått en halv lengde av fjerdehesten Avon Pearl. Et godt løp som viste at han var i framgang. Hans siste start var i Scandic Derby Trial hvor han ble fjerdehest slått av gode hester som Jubilation, Old Pal og Avon Pearl. Dette har så langt vært hans beste prestasjon.

**Trener: Cathrine Erichsen, Øvrevoll**

Cathrine har virket som galopp trener siden 1990 og har trenerstall på Øvrevoll. Hun har trent vinnere av en rekke storløp inkludert tre derbyvinnere. Den første kom i Danmark i 2002 med The Khamsin, deretter vant Mission Possible i 2005. Norsk Derby vant hun i 2003 med Lights Out. Hun har også vunnet fem Gruppe 3 løp. Albaran vant Scandinavian Open to ganger og Stockholm Cup International en gang. Sprinteren Morten's Prospect vant Täby Open Sprint Championship og her på Øvrevoll vant Hovman Polar Cup. I tillegg har hun vunnet Norsk 1000 Guineas og St Leger både her og i Danmark for å nevne noen.

**Jockey: Carlos Lopez, Norge**

Carlos er fra Chile, men har bodd i Skandinavia i mange år. I Chile vant han et år over 60 løp og ble lærlingchampion. I 2008 vant Carlos Lopez Norsk Derby på Theatrical Award, og etter Derbyseieren har de to feiret flere triumfer, blant annet i Marit Sveaas' Minneløp (Gr 3), Breeder's Prize, Bloomer's Vase og Margareta Wettermarks Minnesløpning. På Rune Haugen-trente Alpino Chileno vant han Walter Nilsens Minneløp, Valley Chapel Memorial og Scandinavian Open Championship. Carlos ble championjockey i Norge i 2007 og ble annenmann etter Espen Ski både i 2008 og i 2009.





**9. ON THE TRACKS (IRE)**  
e King's Best (USA) – St Bride's Bay (GB) e Caerleon (USA)  
Eier: Budokan O R H, Sverige  
Oppdretter: Sean O'Brien, Irland

On The Tracks startet ikke som toåring. I år har han startet fire ganger, og alle startene er gjort på Jägersro. Han debutert 23. mai over 2200 meter og møtte gode hester som East Meets West som vant løpet. On The Tracks ble fjerdehest, og var klart slått. Neste start var 13. juni over 2400 meter hvor han møtte enkle hester. Det holdt til en annenplass i et løp hvor han startet som storfavoritt. Hans neste start var over 2200 meter og han endte på tredje plass slått med tre lengder av Eagle Eye Star. På den svenske Derbydagen 12. august startet han i Landrover Derby Consolation. Løpet ble vunnet av en forbedret Fine Humor, og On The Tracks endte som tredje rett foran norske Vainqueur.

**Trener: Francisco Castro, Sverige**

Så sent som slutten av juni tok trener Francisco Castro sin siste derbyseier da han tok en dobbeltseier i Dansk Derby med Darcy og Summertime. Francisco vant også sin første derbyseier i Danmark, det var i 2008 med Inchiline. I 2010 vant han den svenske utgaven med Moe Green. Francisco er fra Chile og ble trener i Sverige i 1993. Han har vært trenerchampion på Jägersro fem år på rad i perioden 2003 til 2007. Og i 2005 og i 2006 ble han også svensk trenerchampion. Totalt har han vunnet ni klassiske løp i tillegg til de to derbyseirene. Han har også vunnet fire gruppe 3-løp med Aramus og Pipoldchap på Täby og med Aramus i Polar Million Cup, og Mandrake El Mago i Marit Sveaas Minneløp. Hans største stjerne har så langt vært Luca Brasi med 14 seire på 20 starter på Jägersro i stort sett bare hovedløp. Totalt har Francisco Castro vunnet 23 listedløp.

**Jockey: Valmir De Azeredo, Sverige**

Valmir De Azeredo er fra Brasil og begynte sin karriere der som 16-åring. Han flyttet til Sverige i begynnelsen av 2008, og begynte som lærling i 2010. I sin første sesong red han 51 vinnere på 189 ritt som gir en seiersprosent på 27 hvilket er bemerkelsesverdig høyt. Hans første storløpsseier var på Frontier Star i Mischa Kahns Minnesløpning og deretter på Demeanour i Jockeyklubbens Avelsløpning. I år har han vunnet blant annet Norsk 1000 Guineas på Matauri Pearl på Øvrevoll, Dianaløpning på samme hest på Täby og Jägersro Summer Cup på Luca Brasi.



**10. FUNINTHESAND (IRE)**  
e Footstepsinthesand (GB) – Funny Legend (NOR) e Funambule (USA)  
Eier: Stall E & F, Norge  
Oppdretter: Stall E & F, Norge

Helt siden han ble født i Irland har det vært store forventninger til Funinthesand. Han er det første føllet til Funny Legend, den beste norskoppdrettede hoppe noensinne, hun løp inn over 5 millioner kroner i sine 35 starter.

Funinthesand debuterte på Øvrevoll 11. august i fjor, og gjorde det med seier foran stallkameraten Vainqueur. Deretter var han annenhest i The Heatherwold Cup, etter Grey's Elctra, men foran Bomar. I slutten av september startet han i Tattersalls Norsk Kriterium og ble tredjehest der. Hans siste start som toåring var i Vinterfavoriternas Pris på Täby hvor han fra et vanskelig startspor endte på fjerdeplass, men kun en lengde bak vinneren Bomar.

Årets sesong ble innledet i et treårsløp på Øvrevoll 17. mai, hvor han etter et godt løp ble annenhest bak favoritten Old Pal. Hans neste oppgave var Norsk 2000 Guineas på Øvrevoll hvor han endte som femtehest. De tre siste startene hans har alle vært på dirt trackbanen på Jägersro. Først ble han tredjehest i Voterløpning over 1730 meter, før han pulveriserte gode hester i Derby Trial over 2400 meter. Søndag 12. august var det klart for start i Svenskt Derby, og Funinthesand gikk igjen et flott løp. Lange så han ut som en vinner, men måtte etter hvert gi tapt for stallkameraten Bomar.

**Trener: Wido Neuroth, Øvrevoll**

Wido Neuroth kom til Norge fra Tyskland og etablerte etter hvert trenervirksomhet på Øvrevoll. Gjennom en karriere på over 40 år har Wido hatt enorm suksess og vært ledende trener i Skandinavia i en årrekke. Han har vunnet Svenskt Derby hele 11 ganger, og ingen har noen gang vært i nærheten av dette. Norsk Derby har han vunnet seks ganger, og han har to seiere i den danske utgaven. Hans siste derbyseier kom 12. august i år da han tok dobbeltseier i Svenskt Derby med Bomar og Funinthesand. I Norge vant han sitt siste norske Derby i 2009 med Touch of Hawk. Samme hest vant forøvrig Marit Sveaas Minneløp året etter. 1999 vant han både Dansk, Svensk og Norsk Derby med Stall Perlens Valley Chapel. Sistnevnte ble en topphest i Widos varetekt, og vi nevner også Appel Au Maitre, Kill The Crab, Funny Legend og årets doble gruppevinner, Sir Lando som alle har blitt internasjonale topphester i Wido Neuroth sin varetekt. For øvrig har Wido Neuroth vunnet det som er et å vinne av storløp i Skandinavia i tillegg til flere gruppeseire i Tyskland.

**Jockey: Espen Ski, Norge**

Espen Ski har totalt vunnet fem norske championater, første gang i 2005. Han gjentok bedriften året etter, og vant også i 2008, 2009 og i 2010. Espen har en Derbyseier med Mission Possible i Danmark 2005. En hest som han hadde flere store framgangar med, i tillegg til Derbyseieren på Klampenborg vant ekipasjen også Vinterfavoriternas Pris på Täby og Skandinavisk Mesterskap her på Øvrevoll. Han har ytterligere to klassiske seire med henholdsvis Tatoosh i Mowerina og Livingstone i Dansk St Leger. Espen har vunnet to gruppe 3-løp, Francis i Täby Open Sprint Championship, og med Tertullus i Stockholm Stora Pris. Espen har også 10 listed-seire, og vi nevner også at han har vunnet Tattersalls Norsk Kriterium hele fire ganger.



**11. OUR ROMEO (DEN)**  
e Lomitas (GB) – Miss August (SWE) e Be My Chief (USA)  
Eier: Stall Amska, Sverige  
Oppdretter: N Falck og M Westerberg, Danmark

Our Romeo er svenskeid, men i norsk trening. I fjor kom han til start en gang, og det var på årets siste løpsdag 1. desember. Han var femtehest i mål, men han møtte gode 3-åringer som Avon Pearl og Birkebeinern. I år gjorde han sin første start 9. mai da han vant et maidenløp over 1600 meter på dirt trackbanen. Etter det har det kun blitt en start, og det var i Jydsk Derby i Århus 2. juni. Der ble han femtehest, men var mye slått av vinneren Jubilance som sammen med East Meets West var i en klasse for seg.

**Trener: Michael Taylor, Øvrevoll**

Michael Taylor begynte som privattrener for Stall PM i Sverige i 1984 og var trener i Sverige til 1989, men han hadde enkelte år hvor han gjorde andre ting. I 1994 startet Michael opp virksomhet i Norge, og var trener her i 1994 og i 1995. Fra og med 2010 har han igjen satset på trenervirksomhet etter å ha hatt et meget godt samarbeid med trener Marianne Tveter. Det resulterte blant annet i seiere i Norsk Derby i 2008 med Theatrical Award, som i samme år også vant Norsk 1000 Guineas og Breeders Prize Classic. Året etter vant hun Marit Sveaas Minneløp, samt Bloomer's Vase og Wettermarks Minnesløpning i Sverige. I Michael Taylors trening vant hun Fearnleyløpet to ganger, Semb Hovedgård Hoppeløp og hun var tredje i Marit Sveaas Minneløp og annenhest i Stockholm Cup International. Michael har også hatt stor suksess med Edge of Eternity, som har vunnet fem løp inkl Breeders Prize Sprint og Aktionsløp på Klampenborg.

**Jockey: Fernando Diaz, Chile**

Fernando Diaz har ridd i Skandinavia i snart 20 sesonger og er stort sett basert på Øvrevoll. Hver vinter er han tilbake i Chile, hvor han fremdeles rir med stor suksess, og er en av de ledende rytterne der. I Norge har Fernando vunnet Norsk Derby to ganger, først i 1992 på danske Reflection, og deretter for trener Rune Haugen da han i 2004 vant med Mick Jerome. I Norge har Fernando Diaz ridd over 250 vinnere og er en meget rutinert og dyktig jockey.



**12. CINCINNATUS (NOR)**  
e Lateral (GB) – Strapina (GB) e Stravinsky (USA)  
Eier: Stall RH, Norge  
Oppdretter: Stall RH, Norge

Cincinnatus er første avkom etter Norsk 1000 Guineas-vinneren Strapina. Cincinattus innledet karrieren med seier som toåring over 900 meter på Øvrevoll. I sin neste start ble han slått av dyktige Cassano. I Skandinavisk Mesterskap på derbydagen i fjor var Cincinnatus femtehest i mål, før han endte uplassert på for kort distanse i Norsk Rikstoto Oppdrettsløp. I de to siste startene i toårs sesongen var Cincinattus først tredjehest i Norsk Mesterskap for 2-åringer, før han vant Øvrevoll Hesteierforenings Vindresverd. Årets sesong åpnet han med en fjerdeplass og deretter en uplassert start før han lett vant Brukseier E Lyches Minneløp halvannen lengde foran Cassano. Etter det fikk han en pause før han startet to ganger, begge uplassert. I august ble han først femtehest i Scandic Derby Trial, før han tok en fjerdeplass i Fearnleyløpet mot de eldre hestene.

**Trener: Rune Haugen, Skoger**

Rune Haugen har markert seg som en av de mest framgangsrike trenere i Skandinavia. Han begynte trenerkarrieren i 1995 etter å ha vært ledende hinderrytter gjennom mange år. Rune Haugen har vært trenerchampion på Øvrevoll i 2004, 2005 og i 2006. I tillegg har han vært champion hindertrener flere ganger. Rune har en norsk derbyseier, og det var i 2004 med Mick Jerome. Ellers har han hatt stor suksess med blant annet Alpino Chileno og ikke minst med Tertullus som både i 2010 og i 2011 vant Stockholm Stora Pris (Gr 3). I fjor vant han også Polar Cup (Gr 3) med Giant Sandman.

I år har samme hest også vunnet Norsk Jockeyklubb Jubileumsløp og Täby Vårsprint.

**Jockey: Rafael De Oliveira, Sverige**

Rafael De Oliveira kommer opprinnelig fra Brasil hvor han har vunnet flere storløpsseire og totalt ridd nærmere 200 vinnere. 2011-sesongen er hans tredje i Skandinavia. De første to årene i Skandinavia red han for trener Niels Petersen her på Øvrevoll. Deretter flyttet han til Sverige og jobber nå hos trener Catharina Vång. Han har vunnet i underkant av 40 løp i Norge og i Sverige og årets største seier var i Øvrevoll Mile Cup på Minnie McGinn.



# Derbyfeltet 2012



## 13. SIENNA (NOR) e Lorofino (NOR) – Mortens Secret (USA) e Blair's Cove (USA)

Eier: Stall MCM, Norge  
Oppdretter: Nina Henriette Andersen, Norge

Sienna er halvsøster til blant annet Mizar, Richard Dancer og Poppi, som alle har vært gode norskoppdrettede hester. Sienna startet seks ganger som toåring og debuterte med å være uplassert tidlig i august. Deretter vant hun et toårsløp og hun var også annenhest etter gode Cassano i Norsk Rikstoto Oppdrettsløp. Hun avsluttet toårssesongen med en fjerde og femteplass. Årets sesong ble innledet med to starter over 1100 meter på dirt trackbanen uten suksess. Deretter ble hun forsøkt over lenger distanse, men heller ikke det fungerte som forventet. Hennes siste start før Scandic Norsk Derby var Norsk Oaks over 2400 meter og da viste hun seg fra en helt annen side. Hun var med midt i feltet inntil hun stakk fra de øvrige firehundre meter fra mål. Det holdt ikke helt inn, men en annenplass etter dyktige Zegna var sterkt, og gir forhåpninger mot Derbystarten.

### Trener: Arnfinn Lund, Øvrevoll

Trener Arnfinn Lund startet sin karriere ved å ri sitt første løp i 1947 for deretter å ta sin første seier som trener i 1958. Etter det har det kun gått en vei, og han har pr i dag nærmere 1700 seire som trener og det bare på Øvrevoll. Arnfinn har totalt 11 Derbyseiere hvorav syv i Norge (Starry Ho 1973, Mintage 1977, His Lordship 1978, Sunorius 1987, Bye Bye Loev 2005, Negra del Oro 2006, Without Fear 2011) to i Sverige, det siste svenske derby som gikk på gress i 1979 med norskfødte St Remi og i fjor med Without Fear. I tillegg har han også vunnet Dansk Derby en gang med Cassini i 2007. Totalt har Arnfinn 47 klassiske seire i Skandinavia, den første med Miss Enden i Norsk Oaks i 1966 og den siste kom med Without Fear 45 år senere! Arnfinn Lund har gjennom årene hatt en rekke topphester i trening, og vi nevner noen av dem: Pistachio og Chicken Momo som begge er gruppevinnere, Philidor, Exbourne's Wish, Nicki Hill, Top Cat, Tawoos, Laila Alawi, Miss the Boat, Kutbeya, Fair Hill, Bill Waterhouse, Brave Tudor, Tawoos, Kutbeya, Loch Bering, Never So Sure, Ess Express, Omoto Sando, Heavy Loaded, Maple Leaf, Royal Conductor, Symbol of Arch, Entangle og Gun Packer.

### Jockey: Pascolina Da Costa, Norge

Pascolina Da Costas familie kommer fra Kapp Verde. Hun red sitt første løp på Øvrevoll i 1988 og har siden det ridd over 170 vinnere og ridd inn i overkant av 11 millioner kroner. I 2009 vant hun sin største seier da Chicken Momo vant Gruppe 3 løpet Polar Cup på Øvrevoll. Samme år vant hun Norsk 1000 Guineas, Norsk Oaks og Semb Hovedgård Hoppeløp på superhoppentangle. I tillegg til Polar Cup vant hun også Norsk 2000 Guineas med Chicken Momo. Stor suksess hadde hun også med Miss The Boat som vant blant Walter Nilsens Minneløp og det som er av store hoppeløp i Skandinavia. I fjor vant hun blant annet Norsk 2000 Guineas på Without Fear.



## 14. MESSI (DEN) e Academy Award (IRE) – e Mish (GB) – Hernando (FR)

Eier: Stallkroen, Norge  
Oppdretter: Per Olav Svendsen, Norge

Messi er født i Danmark, men er norskoppdrettet. Han debuterte i Norsk Rikstoto Oppdrettsløp, der endte han uplassert. Hans neste start som toåring var i Auksjonsløpet, hvor han gikk et godt løp til tredje etter Brat Camp og Second Floor. Deretter ble det vinterferie, og det har tydeligvis gjort han godt. I år gikk han direkte ut i Forsommerløpet for treåringer og vant det greit foran Brat Camp. Etter storløpsseieren var han fjerdehest to ganger over 1980 meter og 1370 meter. I hans siste start gikk han igjen et godt løp i Skandinavisk Mesterskap for 3-åringer. Der ble han tredjehest slått med tre lengder av Puyol og The Kicker. Messi er den høyest rangerte norskoppdrettede hesten i feltet og går for en bonus på 195.000 kroner.

### Trener: Hallvard Soma, Øvrevoll

Hallvard Soma begynte sin trenerkarriere i 1983 i Sørkedalen og flyttet senere til Øvrevoll hvor han holder til på Soltun. Hans kanskje største seier i karrieren var da Purity vant Norsk Kriterium i 1985. Av øvrige storløpsseiere har han vunnet Major Chr F Michelets Minneløp både med Carolus og senere med lillebroren Cal. Førstnevnte var også en god hinderhest, og vant blant annet Norsk Jockeyklubs Vårhekkeløp. Tre ganger har Hallvard trent vinneren av Norsk Rikstoto Grand Prix, og en gang vinneren av Norsk Rikstoto Oppdrettsløp. I år har han vunnet Forsommerløp for 3-åringer med Derbyhesten Messi. Totalt har Hallvard Soma trent vinnere av nærmere 290 løp på Øvrevoll.

### Jockey: Trond Jørgensen, Norge

Trond Jørgensen er sammen med Espen Ski en av de få norske mannlige jockeys. Han har så langt i karrieren ridd over 500 vinnere på Øvrevoll og er dermed den femte mestseirende rytter gjennom alle tider. Karrieren til Trond startet så tidlig som i 1978, og han har ridd løp hvert eneste år fram til i dag. Han har vunnet en rekke storløp som Norsk 2000 Guineas, Norsk St Leger og Oslo Cup. I 1994 klarte Trond å vinne samtlige fem V5-løp på en løpsdag! Trond har bl. a. vunnet Major Chr F Michelets Minneløp fire ganger og har en rekke gode plasseringer i storløp på norskoppdrettede Firello. I år har han vunnet Forsommerløp for 3-åringer på nettopp Messi.

# Derbyfeltet 2012



## 15. MAGICA VON TRYLL (GER) e Lomitas (GB) – Mattinata (GB) e Tiger Hill (IRE)

Eier: Stall Vamos, Norge  
Oppdretter: Gestüt Fährhof, Tyskland

Magica von Tryll har startet seks ganger i karrieren, og har enda ikke vunnet løp. Hun startet en gang som toåring, det var i oktober i fjor i Gøteborg da hun ble femtehest. I år kom hun til start første gang 7. juni i 1000 Guineas Trial. Der gikk hun et godt løp og ble annenhest etter gode Miss Astragal. Senere i juni startet hun i Norsk 1000 Guineas, men da skuffet hun og endte bak i køen. Uken etter forsøkte hun seg i Oaks Trial på Jägersro utenfor Malmø hvor hun fikk med seg en fjerdeplass. Da var turen kommet til en start i Svenskt Oaks over Derbydistansen 2400 meter. Etter et brukbart løp ble hun femtehest slått med seks lengder av vinneren Summertime. 9. august forsøkte hun seg i Norsk Oaks her på Øvrevoll, her ble hun femtehest i et løp som ble vunnet av svenske Zegna.

### Trener: Wido Neuroth, Øvrevoll

Wido Neuroth kom til Norge fra Tyskland og etablerte etter hvert trenervirksomhet på Øvrevoll. Gjennom en karriere på over 40 år har Wido hatt enorm suksess og vært ledende trener i Skandinavia i en årrekke. Han har vunnet Svenskt Derby hele 11 ganger, og ingen har noen gang vært i nærheten at dette. Norsk Derby har han vunnet seks ganger, og han har to seiere i den danske utgaven. Hans siste derbyseier kom 12. august i år da han tok dobbeltseier i Svenskt Derby med Bomar og Funinthesand. I Norge vant han sitt siste norske Derby i 2009 med Touch of Hawk. Samme hest vant forøvrig Marit Sveaas Minneløp året etter. 1999 vant han både Dansk, Svensk og Norsk Derby med Stall Perlens Valley Chapel. Sistnevnte ble en topphest i Widos varetekt, og vi nevner også Appel Au Maitre, Kill The Crab, Funny Legend og årets doble gruppevinner, Sir Lando som alle har blitt internasjonale topphester i Wido Neuroth sin varetekt. For øvrig har Wido Neuroth vunnet det som er å vinne av storløp i Skandinavia i tillegg til flere gruppevinnere i Tyskland.

### Jockey: Eduardo Pedroza, Tyskland

Eduardo Pedroza er opprinnelig fra Panama hvor han red 99 vinnere før han flyttet til Tyskland i 1995. Han har hatt stor suksess i Tyskland som førstejockey hos Andreas Wöhler siden 1996. Totalt har han ridd over 1100 vinnere og har vært tysk championjockey i 2007, 2008 2009 og i 2010. Han har ridd en rekke gruppevinnere over hele Europa og har også vunnet Slovensk Derby. Eduardo har ridd flere løp både i Norge og i Sverige, og har blant annet en annen og tredje plass på Empire Storm i Pramms Memorial.

Bilder: Roger Svalsrød, Stefan Olsson, Thea Hofossæter, Christine Aandstad

## OVERSIKT OVER NORSKE PROFESJONELLE TRENERE

Navn:	Treningssted:	Mobil:	Navn:	Treningssted:	Mobil:
Knut O Arnesen	Enebakk	90103584	Pål J Nordbye	Sørkedalen	92220051
Morten Arnesen	Øvrevoll	90760972	Annike Bye Hansen	Øvrevoll	41405784
Zoltan Benedek	Øvrevoll	99357667	Lisette Olai-Olssen	Øvrevoll	97772504
Jan Bjørdal	Øvrevoll	41472237	Niels Petersen	Øvrevoll	98854145
Catrine Erichsen	Øvrevoll	90614833	Maria Roberts	Skotselv	48290808
Waila Forsth	Andebu	90789724	Merete Rønås	Nannestad	97596873
Jacob H Fretheim	Sande	90650623	Espen Schem	Nittedal	92810284
Bjørn Gulbrandsen	Røyse	92888646	Cathrine W Slettemark	Gjerdrum	41420442
Jenny B Hansen	Hosle	93425465	David Smith	Kana	93612639
Rune Haugen	Skoger	90101205	Hallvard Soma	Øvrevoll	92227318
Siv Hanne Holden	Øvrevoll	92441686	Jane H Stareng	Skien	90609300
Per Dave Holtung	Årnes	91344511	Eva Sundbye	Øvrevoll	46545464
Are Hyldmo	Øvrevoll	98416712	Kjell Erik Swartling	Øvrevoll	92098704
Hanne C Jørgensen	Øvrevoll	45272321	Sigmund Tandberg	Hokksund	91677283
Tollef Langvad	Øvrevoll	90013303	Michael P Taylor	Øvrevoll	41792828
Sven-Erik Lilja	Nittedal	91128896	Wera Torgersen	Nykirke	98635397
JensErik Lindstøl	Risør	92239476	Gerd Tønnessen	Maura	97147131
Arnfinn Lund	Øvrevoll	97776750	Isidro Vergara	Østerås	93059537
Wido Neuroth	Øvrevoll	92020319			

Ønsker du å bli hesteeier

– ta gjerne kontakt med en av våre profesjonelle trenere!

Se også: [ovrevoll.no/Galoppbanen/Trenere](http://ovrevoll.no/Galoppbanen/Trenere)



# Marit Sveaas Minneløp - 1800 m

For 3-årige og eldre hester

1991	<b>REGAL PARADE (GB)</b> 7 h e Hello Gorgeous	<b>Leif Hedberg</b> kr 89.500	<b>O Stenstrøm</b> 1.49.7	<b>J Stenstrøm</b> 9,10/12
1992	<b>ROSE OF MIAMI (IRE)</b> 5 h e Crofter	<b>K Aspelund A/S</b> kr 200.000	<b>A Lund</b> 1.52.9	<b>J Tandari</b> 12,80/11
1993	<b>REGAL PARADE (GB)</b> 9 h e Hello Gorgeous	<b>Leif Hedberg</b> kr 200.000	<b>O Stenstrøm</b> 1.57.0	<b>J Tandari</b> 6,40/13
1994	<b>CONEYBURY (IRE)</b> 4 h e Last Tycoon	<b>Stall Perlen</b> kr 200.000	<b>W Neuroth</b> 1.53.3	<b>G Nordling</b> 3,80/13
1995	<b>PHILIDOR (GB)</b> 6 h e Forzando	<b>Stall Bonne Nuit</b> kr 250.000	<b>A Lund</b> 1.48.8	<b>F Diaz</b> 2,20/10
1996	<b>KILL THE CRAB (IRE)</b> 4 he e Petorius	<b>Stall Tricolor</b> kr 250.000	<b>W Neuroth</b> 1.50.2	<b>M Larsen</b> 4,00/10
1997	<b>STATO ONE (GB)</b> 5 v e Statoblest	<b>Stall RH</b> kr 250.000	<b>R Durant</b> 1.49.9	<b>L Santos</b> 11,10/8
1998	<b>LOCH BERING (USA)</b> 6 h e Bering	<b>Stall Mr S</b> kr 250.000	<b>A Lund</b> 1.54.9	<b>R Hughes</b> 11.63/13
1999	<b>JAUNTY JACK (GB)</b> 5 h e Midyan	<b>Pegasus (UK) Ltd</b> kr 600.000	<b>A Hyldmo</b> 1.48.0	<b>K Andersen</b> 36.42/12
2000	<b>VALLEY CHAPEL (IRE)</b> 4 h e Selkirk	<b>Stall Perlen</b> kr 720.000	<b>W Neuroth</b> 1.52.0	<b>E Ahern</b> 3,03/14
2001	<b>VALLEY CHAPEL (IRE)</b> 5 h e Selkirk	<b>Stall Perlen</b> kr 840.000	<b>W Neuroth</b> 1.53.1	<b>F Johansson</b> 2,23/14
2002	<b>MARTELLIAN (SWE)</b> 6 v e Desert Sport	<b>Pegasus Racing</b> kr 840.000	<b>A Hyldmo</b> 1.46.3	<b>K Andersen</b> 11,41/12
2003	<b>ROYAL EXPERIMENT (USA)</b> 4 h e Royal Academy	<b>Meridian Racing</b> kr 720.000	<b>W Neuroth</b> 1.50.2	<b>F Johansson</b> 8,69/14
2004	<b>MANDRAKE EL MAGO (CHI)</b> 5 h e Golden Voyager	<b>Mac Racing, Chicken, Bernerup</b> kr 720.000	<b>F Castro</b> 1.48.1	<b>M Santos</b> 2,39/14
2005	<b>JUBILATION (GB)</b> 6 h e Zamindar	<b>Stall Lambada og Falkbolagen</b> kr 720.000	<b>F Reuterkiöld</b> 1.47.3	<b>M Martinez</b> 34,12/14
2006	<b>BINARY FILE (USA)</b> 8 h e Nureyev	<b>Milo Racing &amp; Light Valley Stud</b> kr 720.000	<b>L Kelp</b> 1.50.8	<b>M Santos</b> 17,92/15
2007	<b>FUNNY LEGEND</b> 6 he e Funambule	<b>Stall E &amp; F</b> kr 1.000.000	<b>W Neuroth</b> 1.48.8	<b>F Johansson</b> 2,91/14
2008	<b>APPEL AU MAITRE (FR)</b> 4 h e Starborough	<b>Stall Perlen</b> kr 1.000.000	<b>W Neuroth</b> 1.50.3	<b>F Johansson</b> 3,26/12
2009	<b>THEATRICAL AWARD</b> 4 he e Academy Award	<b>Stall Bernadette</b> kr 800.000	<b>M Tveter</b> 1.50.0	<b>C Lopez</b> 13,74/15
2010	<b>TOUCH OF HAWK (FR)</b> 4 v e Hawk Wing	<b>Stall E &amp; F</b> kr 800.000	<b>W Neuroth</b> 1.51.7	<b>L Hammer-Hansen</b> 4,57/9
2011	<b>ENTANGLE (GB)</b> 5 he e Pivotal	<b>KAOK</b> kr 800.000	<b>A Lund</b> 1.53.5	<b>J Johansen</b> 5,85/13

## Marit Sveaas' Minneløp

Løpet ble avholdt for første gang i 1991. Christen Sveaas ville gjerne hedre sin mor med et storløp på Øvrevoll. Allerede året etter fikk løpet Listed-status og hadde da 200 000 kroner i førstepremie. I 2001 fikk Marit Sveaas' Minneløp som ett av to løp i Norge gruppestatus. De siste to årene hadde løpet en million kroner i førstepremie, og var det klart høyest doterte galoppløpet i Skandinavia. Det er all grunn til å takke Christen Sveaas for det bidrag han har gitt til norsk galoppsport gjennom dette løpet, som år etter år samler det beste av elitehester over krevende 1800 meter.

## Tidenes løp i Skandinavia!

Om vi er i rute, slippes tidenes galoppfelt i Skandinavia av gårde klokken 16.41 søndag. Årets utgave av Marit Sveaas' Minneløp er noe helt utenom det vanlige. Spenn fast sikkerhetsbeltene, for her kommer det til å gå unna. Noen tall bak påstanden ovenfor: Åtte hester i feltet har formtall 95 eller høyere, og det har vi etter vår ringe oppfatning ikke vært i nærheten av. Favoritten i våre øyne er norsk, men her skal alt klaffe før turen kan legges til vinnerpaddocken. Slik Sir Lando har fungert i år, synes vi han bør være favoritt. Han var suveren både i Stockholm Stora Pris og Walter Nilsens Minneløp og har også gjort det meget bra i Tyskland. Det er god mulighet for at Sir Lando blir den første hesten gjennom tidene som blir dobbel gruppevinner på Øvrevoll. Men den sjansen har også Entangle, Touch of Hawk, Silver Ocean



Sir Lando

og Bank of Burden. Entangle hadde for øvrig startnummer 13 da hun vant i fjor og har trukket «lykketallet» også i år. Av de utenlandske håpene er nok Fanunalter det største håpet. Som Sir Lando stiller han med formtall 97, og det er høyst fortjent. I fjor slo han Silver Ocean lett i Italia, og i siste start ble det seier i et gruppe 2-løp på Ascot. Fanunalter kjenner ikke Øvrevolls baneprofil, og det gjør at vi setter Sir Lando foran. Blir det slik som vi har tippet, blir det seier både i Derby og Marit Sveaas' Minneløp for duoen Wido Neuroth/Fredrik

Johansson. Men akkurat det har vi vært med på før. Noen vil kanskje synes det er rart at vi ikke har nevnt Jubilance, for han gjør ikke annet enn å vinne. Det er en knallgod treåring, men ungdommen har ikke statistikken på sin side. Siden løpet ble gruppeløp i 2001, har fjerdeplass vært det beste en treåring har maktet. Det er positivt at Bent Olsen vil matche sin stjerne mot de beste, da får vi i hvert fall et svar på hvor årgangen står i bildet.



Entangle



Fanunalter



Empire Storm



Silver Ocean



# De øvrige løpene

## Bærum Kommunes

### Hekkeløp:

Dette løpet er alltid første post på programmet på Derbydagen. I år er det et lite, men eksklusivt felt over hekkene. Omoto Sando har to seire og to annenplasser de siste fire årene. Calvados var toer i fjor, og King's Dancer er i knallslag. Dzin vant et hekkeløp torsdag halvannen uke før Derbydagen, må tas på alvor denne gang. Force Group spurtet sterkt sist gang til annen, så her er det et lite, men godt felt.

## Skandinavisk Mesterskap for 2-åringer:

Toåringene er den yngste årgangen i galoppsporten, og her må hesten i tillegg være oppdrettet i Skandinavia. Fire hester kommer fra dansk trening, og det er ikke så lett å sammenlikne så urutinerte hester. Rock the Legend og Rock the Boat kan sørge for rock n'roll, begge har spennende stamme. Men av de norske tror vi aller mest på Sweety, en lynrask hoppe



Vinneren av Erik O Steens Memorial får denne flotte skulpturen.

som imponerte med lett seier i debuten.

## Scandic Derby Milen:

Dette løpet er for treåringer. Løpet er 800 meter kortere enn Derby, og de velger ofte Derby Milen fordi 2400 meter er litt langt. Det er veldig mange gode hester i feltet i år. Aller mest spente er vi på

Birkebeinern, en topphest som på grunn av skader ikke har startet på over fire måneder. East Meets West var toer i 2000 Guineas, men formen ser ikke ut til å være like sterk.

## Erik O Steens Memorial:

En av de største profilene i banens historie, Erik O Steen (Stall EOS) har helt fortjent fått sitt minneløp. Løpet er forbeholdt våre beste hopper og går over 2400 meter, i lengste laget for flere av deltakerne. Golden Memory er den mest meritede hesten, med fire Breeders-seire. Distansen er nok ingen fordel, men kapasiteten er stor. Sweet Baby Jane er et godt trippelkort, hun kan også vinne med klaff.

## Waba Gruppens Sprintløp:

Her nytter det ikke å blunde, for hele løpet er over på drøyt 50 sekunder. Start helt sør i banen og full fart til mål. Giant Sandman, Hansinger og Dingle View er tre stjerner, som nok synes dette er litt kort. Mer passe er det for stallkameratene Beat Baby og Light the Fire. Sistnevnte vil helt sikkert lede lenge, og yttersporet er en fordel på denne distansen. Coprah er en stor outsider, en spennende gardering.

## Swiss Løp:

15 jevne hester møtes, og her tror vi det blir gode odds for de spillerne som er på sporet. Løpet inngår både i V5 og V64, så den som treffer riktig her, får et forsprang på konkurrentene. Dust Cloud er eneste svensktrente kort, har i sine siste fem starter (inkludert Øvrevoll søndag) gått på fem forskjellige baner.

Poppi er toårsstjernen fra 2010 som kommer mer og mer, en luring denne gang.

## Moods of Norway Løp:

Heller ikke dette løpet hører til i kategorien lettløste, men kanskje aningen enklere enn forrige løp. Great Choisir og Max Manus vant begge klare seire torsdag 16. august, står fint til på ny. Bittersweet møtte overmakten sist, skal nok ikke glemmes av den grunn. Marked by Zorro er veldig stabil, kan være hesten å bygge trippelspillet rundt. Men mest tror vi på Max Manus, og med det navnet er spenningen sikret.

## Audion de Dampierre Løp:

Ingen bør bli overrasket om det blir store penger i V64-spillet på Derbydagen. Det tredje strake løpet med 15 jevne hester gir mye hodebry og noen grå hår. Folkehesten Holiday Reading har to tredjeplasser på rad, og formtallet 73 bør han håndtere. Men i store felt skal det også klaffe med posisjonene. Hva med Royal Power som viste fremgang sist? For ett år siden var formtallet 85, så her er det en del å gå på.



Folkehesten Holiday Reading stiller til start i det 8. løpet.

## House of Wine Løp:

Det er ikke så veldig mange hester i dette feltet med fersk form. Female Spring fikk ingen god plassering i Malmö i siste start, men det var tett

i mål. Starter som eneste hest både torsdag og søndag, sjekk løpet torsdag. On Offer tok en overraskende seier på vår Derbydag i fjor, det er slett ikke umulig at den bedriften kan gjentas. Det er riktig distanse for Chattan Clan, en luring i våre øyne.

## Subaru Ladies Cup:

Våre kvinnelige amatørryttere får æren av å avrunde Derbydagen. Det er gjevt å vinne løp på Øvrevolls største dag, så her kommer innsatsen til å være på topp. Lea Olsen og Josephine Kelly er trolig Danmarks og Sverige beste kort, og begge har rutinerde hester med god form. De norske håpene vil selvsagt gjøre alt for å vinne på hjemmebane og motta dagens siste hyllest.



Beat Baby starter i Waba Gruppens Sprintløp.



Sweety er programmets favoritt i Skandinavisk Mesterskap for 2-åringer.



## SKANDINAVISK MESTERSKAP FOR 2-ÅRINGER – 1370 m

For 2-årige skandinaviske hester.

<b>2002 AMALIA (DEN)</b> 2 h e Be My Chief	<b>Stutteri Skovmarken</b> kr 150.000	<b>S Jensen</b> 1.29.1	<b>L Hammer-Hansen</b> 7,37/12
<b>2003 NO EXIT</b> 2 h e Exit To Nowhere	<b>Harald Dørum</b> kr 115.000	<b>W Neuroth</b> 1.23.1	<b>F Diaz</b> 10,93/10
<b>2004 MISSION POSSIBLE (SWE)</b> 2 h e Groom Dancer	<b>Stall Trick or Treat</b> kr 115.000	<b>C Erichsen</b> 1.22.0	<b>E Ski</b> 2,32/11
<b>2005 RED DRESS ON (SWE)</b> 2 h e Loup Solitaire	<b>Stall RIO</b> kr 115.000	<b>W Neuroth</b> 1.22.0	<b>N Cordrey</b> 26,12/12
<b>2006 DANILA (SWE)</b> 2 h e Silvano	<b>Stall MM/S</b> kr 115.000	<b>J Drews</b> 1.24.6	<b>F Diaz</b> 3,96/10
<b>2007 LIVIGNO (SWE)</b> 2 h e Funambule	<b>Stall Trick or Treat</b> kr 115.000	<b>R Haugen</b> 1.23.4	<b>E Ski</b> 2,30/10
<b>2008 CATHING THE STORM</b> 2 h e Deceptor	<b>Oddbjørn Liberg</b> kr 115.000	<b>A Hyldmo</b> 1.24.8	<b>K Andersen</b> 4,75/11
<b>2009 ALYSHAKEYS (DEN)</b> 2 h e Sendawar	<b>Stall Trick or Treat</b> kr 115.000	<b>W Neuroth</b> 1.22.3	<b>F Johansson</b> 1,48/13
<b>2010 EDGE OF ETERNITY (DEN)</b> 2 h e Academy Award	<b>Stall Amska</b> kr 115.000	<b>M Taylor</b> 1.23.3	<b>C Lopez</b> 4,78/13
<b>2011 VAINQUEUR (SWE)</b> 2 h e Dalakhani	<b>Stall Perlen AB</b> kr 115.000	<b>W Neuroth</b> 1.25.9	<b>F Johansson</b> 2,98/7

## WABA GRUPPENS SPRINTLØP – 900 m

(tidligere VG SPRINTEN)

For 3-årige og eldre hester (1000 meter t.o.m. 2002)

<b>2002 PISTACHIO (GB)</b> 6 h e Unblest	<b>Ursus Racing Ltd</b> kr 71.000	<b>A Lund</b> 0.58.0	<b>M Santos</b> 1,68/8
<b>2003 MISS LOVELY (GB)</b> 5 h e Magic Ring	<b>Stutteri Skovmarken</b> kr 74.300	<b>S Jensen</b> 0.52.2	<b>F Diaz</b> 5,59/7
<b>2004 STEVE'S CHAMP (CHI)</b> 4 h e Foxhound	<b>Lagulise Racing</b> kr 82.000	<b>R Haugen</b> 0.52.6	<b>F Diaz</b> 6,62/13
<b>2005 PISTACHIO (GB)</b> 9 h e Unblest	<b>Stall Bonne Nuit</b> kr 77.500	<b>A Lund</b> 0.51.5	<b>L Hammer-Hansen</b> 7,74/10
<b>2006 SOLVANA (IRE)</b> 4 h e Selkirk	<b>Stall EOS</b> kr 79.000	<b>W Neuroth</b> 0.53.6	<b>D Danekilde</b> 5,78/9
<b>2007 MEDIA HORA (CHI)</b> 7 v e Somersham	<b>Mac Racing og Stall Chicken</b> kr 94.500	<b>F Castro</b> 0.51.5	<b>M Martinez</b> 2,49/15
<b>2008 MASTER CHEF (IRE)</b> 3 h e Oasis Dream	<b>Stall Chambre</b> kr 95.500	<b>B Olsen</b> 0.53.4	<b>J Johansen</b> 8,64/13
<b>2009 LADY LILY (IRE)</b> 5 h e Desert Sun	<b>Elkær Stutteri</b> kr 80.000	<b>S Jensen</b> 0.53.2	<b>D Danekilde</b> 15,91/10
<b>2010 LIGHT THE FIRE (IRE)</b> 4 v e Invincible Spirit	<b>Stall Zucchini</b> kr 108.000	<b>N Petersen</b> 0.52.5	<b>P A Gråberg</b> 10,23/12
<b>2011 ALIGHT (GB)</b> 4 h e Pivotal	<b>KAOK</b> kr 114.500	<b>A Lund</b> 0.54.4	<b>P Da Costa</b> 4,83/11

## DERBY MILEN – 1600 m

For 3-årige hester

<b>2004 POINT TAKEN</b> 3 h e Thunder Gulch	<b>Stall Bonne Nuit</b> kr 100.000	<b>A Lund</b> 1.39.8	<b>L Hammer-Hansen</b> 40,2/10
<b>2005 DESERT WARRIOR</b> 3 h e Desert Sun	<b>Stall Rover</b> kr 100.000	<b>J Fretheim</b> 1.39.6	<b>M Fretheim</b> 2,97/5
<b>2006 QUINT ESSENTIALS (swe)</b> 3 v e Be My Chief	<b>Stall Exit</b> kr 100.000	<b>C Witso-Slettemark</b> 1.42.7	<b>E Ski</b> 16,97/8
<b>2007 SHAREHOLDER (GER)</b> 3 v e Act One	<b>Stald 2 og 2</b> kr 100.000	<b>L Kelp</b> 1.39.2	<b>M Santos</b> 4,99/13
<b>2008 LATAKIA (GER)</b> 3 h e Tertullian	<b>Oslo Racing Stables AS</b> kr 100.000	<b>N Petersen</b> 1.41.2	<b>E Ski</b> 2,16/13
<b>2009 LA ZONA (IRE)</b> 3 h e Singspiel	<b>Stall Perlen</b> kr 100.000	<b>W Neuroth</b> 1.40.3	<b>F Johansson</b> 1,41/15
<b>2010 UHADADA (DEN)</b> 3 v e Martaline	<b>Stald Chili</b> kr 100.000	<b>S Jensen</b> 1.42.2	<b>E Ahern</b> 9,63/13
<b>2011 ELUSIVE TIME (IRE)</b> 3 v e Elusive City	<b>Jafar Al Ghitani</b> kr 100.000	<b>F Castro</b> 1.44.0	<b>E Chaves</b> 1,36/4

## ERIK O STEEN'S MEMORIAL (PEUGEOT POKALLØP t.o.m 2004) – 2400 m

For 3-årige og eldre hopper.

<b>2002 SHAISA</b> 6 h e Shalford	<b>Meridian Racing</b> kr 100.000	<b>W Neuroth</b> 2.31.9	<b>F Diaz</b> 5,21/5
<b>2003 RIVER ALN (GB)</b> 5 h e Inchinor	<b>Stall Steel</b> kr 95.000	<b>M Kahn</b> 2.37.0	<b>R Colldin</b> 12,05/8
<b>2004 CORRINE (IRE)</b> 5 h e Spectrum	<b>Mr M</b> kr 95.000	<b>S E Lilja</b> 2.33.5	<b>M Larsen</b> 6,39/12
<b>2005 LA PETITE CHINOISE (GB)</b> 4 h e Dr Fong	<b>Kiddy Elsass</b> kr 200.000	<b>L Kelp</b> 2.33.3	<b>L Hammer-Hansen</b> 13,51/10
<b>2006 MISS THE BOAT (GB)</b> 4 h e Mtoto	<b>Stall Fun Game</b> kr 200.000	<b>A Lund</b> 2.36.5	<b>P Pinto</b> 4,75/8
<b>2007 MISS THE BOAT (GB)</b> 5 h e Mtoto	<b>Stall Fun Game</b> kr 200.000	<b>A Lund</b> 2.32.3	<b>J Johansen</b> 1,50/8
<b>2008 DANCING ABBIE (USA)</b> 3 h e Theatrical	<b>Sheikh Marwan al Maktoum</b> kr 200.000	<b>M Bell</b> 2.37.5	<b>J Spencer</b> 3,80/8
<b>2009 NOVASKY (SWE)</b> 6 h e Diaghlyphard	<b>Sto Nova AB</b> kr 200.000	<b>T Gustafsson</b> 2.37.8	<b>J Johansen</b> 6,19/11
<b>2010 MAGNIFICENCE (GB)</b> 3 h e Sadler's Wells	<b>Stall RH</b> kr 200.000	<b>R Haugen</b> 2.39.8	<b>D Danekilde</b> 26,98/10
<b>2011 LA ZONA (IRE)</b> 5 h e Singspiel	<b>Stall Perlen AB</b> kr 200.000	<b>W Neuroth</b> 2.41.7	<b>F Johansson</b> 2,03/9

## BÆRUM KOMMUNES HEKKELØP – 3200 m

For 3-årige og eldre hester.

<b>2002 INFORMACJA (POL)</b> 5 h e Jape	<b>Kai Dalane</b> kr 124.000	<b>K Dalane</b> 3.34.1	<b>H Engblom</b> 8,49/7
<b>2003 RAMBO FLYER (GB)</b> 9 v e Rambo Dancer	<b>Pegasus Racing</b> kr 64.500	<b>A Hyldmo</b> 3.40.4	<b>C Llewellyn</b> 1,37/7
<b>2004 RAMBO FLYER (GB)</b> 10 v e Rambo Dancer	<b>Pegasus Racing</b> kr 66.200	<b>A Hyldmo</b> 3.38.1	<b>C Llewellyn</b> 1,50/9
<b>2005 TWIDDEL TURN (DEN)</b> 10 v e Lead On Time	<b>Stall Laish og S-E Lilja</b> kr 70.500	<b>S-E Lilja</b> 3.34.5	<b>S Curran</b> 3,21/8
<b>2006 NOBILA (POL)</b> 6 h e Saphir	<b>Stall Junga</b> kr 63.500	<b>J Siwonia</b> 3.42.9	<b>H Engblom</b> 1,58/6
<b>2007 NEPTUNE JOLY (FR)</b> 6 v e Chef De Clan	<b>Morten Buskop</b> kr 75.000	<b>H Bechmann</b> 3.42.1	<b>J P O'Farrell</b> 6,85/8
<b>2008 OMOTO SANDO (FR)</b> 5 v e Tremolino	<b>Stall Bonne Nuit</b> kr 67.000	<b>A Lund</b> 3.40.6	<b>H Engblom</b> 1,91/6
<b>2009 BARROS JARPA (IRE)</b> 5 v e Alzao	<b>Stall Globetrotter</b> kr 72.500	<b>T Oscarsson</b> 3.42.5	<b>J Kelly</b> 9,14/8
<b>2010 PERCUSSIONIST (IRE)</b> 9 v e Sadler's Wells	<b>Old Times Racing/M Buskop</b> kr 103.500	<b>H Bechmann</b> 3.37.2	<b>J O'Farrell</b> 4,98/7
<b>2011 OMOTO SANDO (FR)</b> 8 v e Tremolino	<b>Stall Bonne Nuit</b> kr 97.500	<b>A Lund</b> 3.45.6	<b>H Engblom</b> 2,27/7

Gjør som ØVREVOLL!

# RING: 22 37 52 98 – 22 38 12 23

– En sikker BANKER for alle anledninger



**Bellis**

BLOMSTERHANDEL

Støtter hestesporten

Trondheimsveien 110, Oslo 5  
www.bellisblomster.no



Neste løpsdag:

## Fredag 7. september kl. 18.00



# Programtips

v/Øvrevoll Galopp A/S

## V5-forslag 450 rekker:

- 1.avd: 3-6
- 2.avd: 11-4-8-3-1
- 3.avd: 1-5-6
- 4.avd: 9 Dingle View
- 5.avd: Alle 15

## V64-forslag 540 rekker:

- 1.avd: 9 Dingle View
- 2.avd: Alle 15
- 3.avd: 5-1
- 4.avd: 4-15-14-3-5-13
- 5.avd: 1 Sir Lando
- 6.avd: 5-10-3

## DD-forslag 3 rekker:

- 1.avd: 1 Sir Lando
- 2.avd: 5-10-3

## – Før 75 år siden –

### 1937:

Odd var det korte og enkle navnet på vinneren av Norsk Derby i 1937. Han satte ikke store spor etter seg, for Derby var hans eneste start på banen. Den svensktrente hingsten hadde gjort det skarpt i Sverige, og som klar favoritt vant han Derby med to lengder. Rusken ble toer og var beste norskfødte hest. Han vant for øvrig alle sine fire løp på Øvrevoll som treåring når vi ser bort fra Derby.

- 1) Odd
- 2) Rusken
- 3) Catleen

Eier: Pierre Fränckel  
Trener: Gustaf A Westerstrøm  
Jockey: David Connor

Odds: 1.61  
Omsetning: kr 8 414,-  
1.premie: kr 3 100,-  
Vunnet med to lengder

## Før 50 år siden –

### 1962:

Derby i 1962 ble et rent tohesters oppgjør. Klar favoritt var danske Tinto, som hadde

## 1.LØP – BÆRUM KOMMUNES HEKKELØP – 3200 GRESS

Omoto Sando har vært Skandinavias beste hekkeløper i noen år. Han må nok likevel ta i for fullt for å vinne her. Calvados og Dzin har seier i siste start, og King's Dancer har tre strake gevinster, hvorav ett hekkeløp. Da gjenstår Force Group, som spurtet sterkt sist til annen i sin hekkeløpsdebyt. Et lite, men flott hekkeløp.

### Tips:

4 Omoto Sando – 1 Calvados – 2 King's Dancer  
Outs: 3 Dzin

## 2.LØP – V5-1 – SKANDINAVISK MESTERSKAP FOR 2-ÅRINGER – 1370 GRESS

Vi prøver litt friskt med en duo i det første V5-løpet. Sir Winston var sterk treer bak to meget gode hester i sin siste start. Får tipset foran Sweety, som imponerte stort i debuten. Rock the Boat og Rock the Legend er løfterike, og det kan være flere kommende stjerner blant de øvrige.

### Tips:

3 Sir Winston – 6 Sweety – 7 Rock the Legend  
Outs: 12 Rock the Boat

## 3.LØP – V5-2 – SCANDIC DERBY MILEN – 1600 GRESS

Dette er den fineste utgaven av Derby Milen som vi kan huske. Vi prøver oss med en kvintett, som vi synes stikker seg litt ut. Med fire måneder på skadelisten, setter vi Birkebeinern som outsider. I stedet prøver vi oss med fjorårets kriterievinner Glad Bear, som er klart på gang. East Meets West innledet året sterkt, har falt noe av. Jevne og stabile er Avon Pearl og Notnowhoney, og leter man videre, bør Puyol være tidlig aktuell.

### Tips:

11 Glad Bear – 4 East Meets West – 3 Avon Pearl  
Outs: 8 Birkebeinern

## Jackpot i V64

Ca kr 1.500.000 legges til 6'er potten på Øvrevoll søndag 26. august!  
Ca 3 millioner til en eventuell alenevinner!

vunnet både det danske og det svenske Derby. Som fjerde hest i historien klarte han også å vinne Norsk Derby, en solid trippel. På de siste 50 år er det kun Valley Chapel som har lyktes med den bragden som Tinto gjorde. Norsktrente Romulus var den eneste som var i stand til å by vinneren litt kamp.

- 1) Tinto
- 2) Romulus
- 3) Camillo

Eier: A Pedersen  
Trener: Hans Bech-Holm  
Jockey: Hans Bech-Holm

Odds: 1.64  
Omsetning: 66 837,-  
1.premie: kr 50 000,-  
Vunnet med 1.5 lengde

## – Før 25 år siden –

### 1987:

I tillegg til at Sunorius var en meget god hest, vil han bli for alltid bli husket som den eneste Derbyvinner på flisbanen. Gressbanen ble ikke brukt det året, men da gjorde flisbanen nytten. Sunorius hadde vunnet det meste før Derby og var spilt til stor favoritt. Det ble da også en suverent seier, og frem til i fjor var han den siste som vant 2000 Guineas, Derby og St Leger (Triple Crown).

- 1) Sunorius
- 2) Red Hero
- 3) Obidos

Eier: Aud Rasch Nilssen  
Trener: Arnfinn Lund  
Jockey: Walter Buick

Odds: 1.69  
Omsetning: kr 414 474,-  
1.premie: kr 250 000,-  
Vunnet med 12.5 lengder

## 4.LØP – V5-3 – ERIK O STEENS MEMORIAL – 2400 GRESS

Golden Memory var godkjent på denne distansen for halvannen måned siden på Täby. Distansen er nok ingen fordel, men hun kan vinne på klassen. Oaks-vinnerne Sweet Baby Jane og Geordie Iris klarer 2400 meter, det gir dem plass på kupongen. Fair Flair kan mye på sitt beste, formen ser ikke ut til å være helt på topp. Minnie McGinn er skummel om distansen går bra, og Madame Esprit viste god form søndag i Danmark.

### Tips:

1 Golden Memory – 5 Sweet Baby Jane – 8 Minnie McGinn  
Outs: 6 Geordie Iris

## 5.LØP – V5-4 – V64-1 – WABA GRUPPENS SPRINTLØP – 900 GRESS

Ideelt sett skulle vi gjerne hatt med flere hester i dette sprintløpet. Men noen grep må gjøres for å holde prisen nede. Dingle View får vekt av alle i feltet. Her er tanken at hun henger seg på lynraske Light the Fire og tar seg forbi i finishen. Giant Sandman debuterer på 900 meter gress, og Hansinger har kun et forsøk på distansen. Beat Baby skal selvfølgelig regnes med sin toppform, og Coprah kan være et long shot. Master Chef vant søndag i Danmark, kan klare trippel.

### Tips:

9 Dingle View – 10 Light the Fire – 2 Beat Baby  
Outs: 7 Giant Sandman

## 6.LØP – V5-5 – V64-2 – SWISS LØP – 1370 GRESS

Kanskje Derbydagens mest åpne løp. Dust Cloud liker gress under høvene, regnes tidlig. Poppi er klart på gang etter at 2011 ble et problem år. Aaron's Way er farlig om hun treffer med utgangstempoet, og Red Eishin var meget god i nest siste start. Men som helhet, dette er uhyre åpent.

### Tips:

1 Dust Cloud – 11 Poppi – 7 Red Eishin  
Outs: 4 Aaron's Way



Maksimum utbetaling i kontanter på banen er kr 30.000,-, restgevinst overføres på konto.

Øvrevoll Galopp AS



## De forskjellige spilleformer på Øvrevoll i dag

Til alle spilleformer finnes det spesielle bonger som kan fylles ut. Men til de enkleste spillene, vinner og plass, går det helt greit å fortelle i luken hva du har tenkt til å spille.

### Vinner

Vinnerspillet er enkelt. Når du spiller vinner får du utbetaling hvis du har spilt på den som vinner løpet. Satses du 10 kroner på at hest nummer 2 skal vinne, kan du gange vinneroddsen med 10 hvis din hest er først i mål. Bli vinneroddsen 3.54 er din tier økt til 35 kroner. Odds beregnes ut fra hvor mye som er spilt på den som vinner, i forhold til det totale vinnerspillet i løpet. Det er også mulig å spille vinner på flere hester i samme løp. Minste innsats er 5 kroner.

### Plass

Spiller du plass, får du utbetaling hvis din hest er blant de tre første i mål. Dog er det kun utbetaling på de to fremste om det starter seks hester eller færre. Som man vil forstå er vinner sjansen stor, men det er sjelden det blir de helt store utbetalingene i plassspillet. Mange synes imidlertid det er moro å vinne ofte, og da er plass-spill det rette spillet. Minste innsats er 5 kroner.

### Duo

Duo er en spilleform som mange ferske i gamet liker å prøve seg på. Greit å forstå og med mulighet for gode odds. Det går ut på å finne de to første hestene i mål i rett rekkefølge. Mener du at nummer 5 vinner foran nummer 7 og vil satse 10 kroner på det får du oddsen ganger 10 dersom den går inn. Det er mulig å gardere ved å spille flere kombinasjoner. Minste innsats er 10 kroner.

### Trippel

Det sier seg selv at det ikke er så lett å tippe de tre første hestene i mål i rett rekkefølge. Men svært mange fristes av at oddsen i trippelspillet er meget god i de aller fleste løp. Har

## 7.LØP – V64-3 – MOODS OF NORWAY LØP – 1800 GRESS

Vi blir nødt til å stole på en duo i dette løpet. Det er dog en formsterk duo, så det kan gå bra. Max Manus imponerte i Fearnleypet etter lang pause, kjemper om seieren. Great Choisir har funnet tilbake til gamle takter, bør ha en meget god sjanse. Flere andre har også fin form og skal ikke overses. Marked by Zorro, Bittersweet og San Jeremiano er muligens de verste i mot vår duo på V64.

### Tips:

5 Max Manus – 1 Great Choisir – 4 Bittersweet

Outs: 15 Marked by Zorro

## 8.LØP – V64-4 – AUDION DE DAMPIERRE LØP – 1800 GRESS

Vestano avsluttet strålende til seier i Gøteborg søndag. Får tipset på den prestasjonen. Holiday Reading er på gang og kan sørge for ekstra jubel om det går bra. Vi advarer mot Royal Power, som har møtt mye hardere motstand enn dette. Liberation gikk bra i Danmark søndag. Le Petit Caporal holdt lenge i Gøteborg søndag, kanskje er 1800 meter litt langt?

### Tips:

4 Vestano – 15 Holiday Reading – 3 Liberation

Outs: 14 Royal Power

## 9.LØP – DD-1 - V64-5 – MARIT SVEAAS' MINNELØP (GR3) – 1800 GRESS

Det sterkeste galoppfeltet vi har sett på Øvrevoll. Vi rangerer Sir Lando og Fanunalter fremst. At førstnevnte kjenner banen, blir avgjørende for oss. Det er kanonhester i mot, men kanskje er ikke 1800 meter den perfekte distansen. Entangle vant i fjor, og Bank of Burden ble nummer tre. Det er fantastiske hester som ikke kommer på tipslinjen, men det er muligens litt langt for Silver Ocean og litt kort for Without Fear.

### Tips:

1 Sir Lando – 4 Fanunalter – 7 Bank of Burden

Outs: 13 Entangle

## 10.LØP – DD-2 – V64-6 – SCANDIC NORSK DERBY (L) – 2400 GRESS

Vi ser tre mulige vinnere av årets Derby. Bomar og Funinthesand tok en dobbel i Svensk Derby. Begge er fremme på ny, men vi mener at Old Pal kan gi dem en match. Rago er på vei frem, vi tror han får premie denne gang.

### Tips:

5 Bomar – 10 Funinthesand – 6 Rago

Outs: 3 Old Pal

du tre hester du tror er de tre første i mål kan du spille disse "rundt". Det betyr at du vinner hvis dine tre er de første i mål uansett rekkefølge. Har du en sikker vinner, kan du sette den på førsteplass og ta flere hester som nummer to og tre. Minste innsats er 2 kroner.

### Dagens Dobbel

Løp 9 og 10 inngår i Dagens Dobbelspill og er markert i programmet. Det gjelder å finne vinneren i begge løpene, og du kan gardere med flere hester i hvert løp. Du kan spille for eksempel to hester i det første løpet og fire i det andre. Ved å multiplisere antall hester i hvert løp, får du det totale antall kombinasjoner (i dette tilfelle 8). Ønsker du å spille 10 kroner på hver kombinasjon, vil bongen koste 80 kroner. Minste innsats er 5 kroner.

### V64-V5

På Derbydagen er det mulig å spille både V5 (2.-6. løp) og V64 (5.-10. løp). I V64 er det seks bestemte løp som inngår i spillet, mens det i V5 spillet er fem løp. Her er omsetningen høy, og dermed også muligheten til å vinne store summer. Du kan velge om du selv vil fylle ut en bong, eller om du vil spille en lyntoto-bong, hvor du lar maskinen velge hester for deg. Da sier du bare i luken, at du vil ha en lyntoto V64 for den prisen du ønsker å spille for. Setter du på dine egne streker, får du innsatsen ved å multiplisere antall hester i hver avdeling. Utbetaling i V5 dersom du har tippet fem rette vinnere, og i V64 spillet får du utbetaling både ved 4,5 og 6 rette. Minste innsats er 1 kroner.

## 11.LØP – HOUSE OF WINE LØP – 1370 GRESS

On Offer vant på Derbydagen i fjor. Selskapet er ikke verre nå, og hun kan fort vinne dette. Moorland Boy har ofte en sterk finish på Øvrevoll, regnes. Heureux er nå nede på formtall 84, det er lett match om bare formen dukker opp. Sjekk løpet til Female Spring torsdag. Raden er ikke så vakker, men formen er ikke så dårlig.

### Tips:

11 On Offer – 7 Moorland Boy – 5 Female Spring

Outs: 10 Heureux

## 12.LØP – SUBARU LADIES CUP – 1980 GRESS

Våre kvinnelige amatørryttere avslutter Derbydagen. Irish Lad og Head Above Clouds har gode ryttere og er hester i ok form. Vi kompletterer tipslinjen med Fuego og Rambo's Cinderella, så får de norske rytterne bevise at vi tok feil da vi utelot dem fra linjen.

### Tips:

11 Irish Lad – 4 Head Above Clouds – 5 Rambo's Cinderella

Outs: 3 Fuego



Millenary –  
English St  
Leger 2000.

## RIDE OF THE DAY

Derbyday, race 1-11, judged and presented by multiple classic-winner, Richard Quinn.

## Stillingen i «Årets Tøffing» 2012

### Stillingen per 16. august 2012:

Rambo's Cinderella, 97 poeng  
Imperial Skylight, 90 poeng  
Tahayab, 65 poeng  
High Desire, 62 poeng  
Indian Drive, 57 poeng  
Bittersweet, 53 poeng

Aylar, 52 poeng  
Flying Falk, 51 poeng  
Liberty Cash, 51 poeng  
Court Circle, 48 poeng  
Mohikan, 48 poeng  
Loire, 47 poeng

King's Dancer, 46 poeng  
Mink's Aisha, 42 poeng  
Great Choisir, 42 poeng  
Artistic Light, 41 poeng  
Dramatic Act, 40 poeng  
Emma, 38 poeng



Spørsmål om «Årets Tøffing» kan stilles til Sissel Tangen (47 45 90 90).





## HESTEBØRSEN

ROYAL POWER (IRE) FØDT 2003 – FORMTALL 75 – GI BUD

QUICK SHANIA FØDT 2001, SKIMMEL HOPPE – 20.000,-

Henv Jens Erik Lindstøl 92239476

Topp avlshoppe **SARINA** (-01) E. Digalyphard U. Kutbeya gis bort til et varig godt hjem. hun er en flink mor til 4 avkom, 2 som har startet og vunnet bl a Forsommerløp. Vennligst kontakt Maria for mer info 48290808.

**SKIMMEL**, stor flott vallak  
**ARN SELGES** – født 2008. Henvendelse Arnfinn Lund 97776750

Se også [www.ovrevoll.no/hesteborsen](http://www.ovrevoll.no/hesteborsen)



### Eksklusivt på Øvrevoll idag!

Ekte og ærlige pølser fra  
Slakter Brubakken i Kragerø.  
Kom og smak eller kjøp med hjem  
til eget grillselskap.



ekte og ærlige pølser

KRAGERØ

Følg oss på



Lei pølsevognen Ekte og Ærlige  
Pølser til private fester!

## Tipp vinneren av SWISS løp (Løp 6)

Vinnende hest:

---

Navn:

---

Mobiltelefon:

---

Epost:

---

Vinneren vinner valgfri flyreise til en SWISS-destinasjon i Europa for to personer.

Kryss her om du IKKE ønsker å motta informasjon fra SWISS.

Legg ferdig utfylt kupong i kassen ved informasjonsteltet ved sekretariatet. Der ligger også separate blanketter som kan fylles ut om du ikke ønsker å rive i programmet! Kupongen må leveres før SWISS løp starter (Løp 6). En kupong per person. Den heldige vinner får SMS etter trekningen. Premien er gyldig i 12 måneder.



# Det bästa av allt.



TÄBY GALOPP, SÖNDAG DEN 9 SEPTEMBER

START KL 13.00. ENTRÉ: 50 KR. BARN UNDER 18 ÅR FRI ENTRÉ  
[WWW.SVENSKGALOPP.SE](http://WWW.SVENSKGALOPP.SE)

**KRAFFT**

**BRITTFURN**  
Timeless British Furniture



**Tattersalls**  
Europe's Leading Bloodstock Auctioneers

**LANWADES**

## TIPP VINNEREN AV SCANDIC DERBY MILE 2012

Fyll inn navn på hest her: .....

Navn .....

Mobiltelefon .....

E-post .....

TIPP OG VINN  
HOTELLOVERNATTING!

Vinneren får 2 gratis overnattinger for to personer på valgfritt Scandic-hotell i Norden!

[ ] kryss her om du IKKE ønsker å motta informasjon fra Scandic.

### HVA GJØR DU?

Legg ferdig utfylt kupong i kassen ved informasjonsteltet ved sekretariatet. Kupongen må leveres **FØR** Scandic Derby Mile 2012 starter.

En kupong per person. Den heldige vinner får SMS etter trekningen.





# Klar... ferdig... åpning av Scandic Fornebu!

15. september åpner vi dørene til Scandic Fornebu, med sin unike beliggenhet mellom byen og sjøen, gir hotellet deg roen til å arbeide eller den friheten du trenger for å koble av. Nærheten til sjøen og det som finnes av gastronomiske delikatesser i Oslofjorden preger menyen og kjøkkenet på hotellet. Vi håper du lar deg friste!  
Velkommen!

[scandichotels.no/fornebu](http://scandichotels.no/fornebu)



**Scandic**



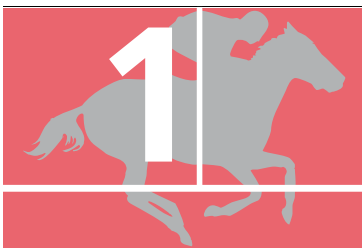

**BÆRUM KOMMUNES HEKKELØP**  
**98500 - 49250 - 23640 - 15760 - 9850**  
**Banerek:3.34,1 - Informacja (POL), he 5, 67 kg, 02-08-25**  
 For 4-årige og eldre hester.  
 Vekt: 4-årige 65 kg, eldre 68 kg.  
 Tillegg: 2 kg for hver seier i 2012 inntil 4 kg.  
 Lettelse: 2 kg for hester som ikke har seiret i hekkeløp.  
 Ærespremie til eier fra Bærum Kommune.  
 Minnepremie til trener og rytter.  
 Innm avg: 4.000 kr.

3200 hæ  
13.10



1	2	3	Tid:	Rangering
Vinner:	Plass:	Duo:	Trippel:	

1	B 72	Tobias Hellgren, ar	Livs:	44	8-6-9	807.644
<b>CALVADOS (SWE)</b> 7, mbr v Tremolino-Sayonara e Vettori (Eva Mustad) <b>GRØNN,brunt belte;br.armb;grønn. SRS AB</b> Dennis Persson, Sverige			2012:	4	2-0-1	105.772
			2011:	9	1-1-3	134.040
Tæ 30/10-8	65.250 h 3000 dt gd	3.20,3 Satang 55	Theocritus 59	84	7- 13 22,9 B59	J. Johansen 77
Tæ 29/04-6	34.800 av 3400hæ gd	4.07,1 Symphonias Ma 74	Strong Wind 64.5	-	3- m 11.6 B72	T. Hellgren 73
Ov 17/05-2	40.000 av 3450hæ mk	4.01,2 Calvados 68.5	Symphonias Ma 70	-	1- 1,5 01.2 B68.5	T. Hellgren 135
St 17/06-1	87.000 av 3700hæ gd	4.36,7 Omoto Sando 72	Nuevo Leon 72	-	4- B70	T. Hellgren 62
Tæ 08/08-6	43.500 av 3800hæ gd	4.27,9 Calvados 70	Flashline 69	-	1- 2,5 27.9 B70	T. Hellgren 24

2	70	Matthew Batchelor	Livs:	22	5-2-3	228.000
<b>KING'S DANCER (DEN)</b> 5, br v Priolo-Cadeaux D'honfleu e Cadeaux Genereux (Jørgen Hovgaard) <b>HVIT/lyseblå bomber;hvit. Stall NOK</b> Niels Petersen, Øvrevoll			2012:	5	2-0-1	150.000
			2011:	9	1-2-2	53.026
Ov 07/06-2	31.500 h 1600 gr gd	1.38,6 Pilgrim 55	Lazy Lord 60	74	7- 3,5 39,3 B52	T. Smith 72
Ov 21/06-1	40.000 av 3200hæ mk	3.45,9 Morning Dress 68	Well Fitted 64	-	- Stroket (hoste)	
Ov 07/07-4	26.000 h 1600 gr mk	1.42,5 King's Dancer 62	Mamaloca 55	74	1-hod 42.5 B62	P. Gråberg 82
Ov 19/07-1	40.000 av 3450hæ nt	4.02,3 King's Dancer 66	Force Group 66	-	1- 1 02,3 66	M. Batchelor 51
Ov 09/08-7	60.000 h 2400 gr mk	2.39,7 King's Dancer 54	Mikkelangelo 60	76	1- hls 39.7 B54	P. Gråberg 77

3	B 70	Niklas Lovén	Livs:	36	6-3-5	148.199
<b>DZIN (CZE)</b> 6, br v Varadar-Dzanetta e Professional (Ing. V Luka og Ju Dr J Mandak) <b>SORT,gull/sort striper;rosa. Arthur James Whitehead</b> Dennis Persson, Sverige			2012:	3	1-1-0	57.050
			2011:	7	1-2-1	27.848
Cz 27/08-8	14.008 av 3800 st gd	4.34,6 Camparo 65	Age Of Luck 65	-	3- 3 35,2 66	L. Simunek 30
Cz 30/10-5	18.677 av 3300hæ gd	4.03,6 Blesk 67	Funny Valenti 67	-	5- 68	L. Simunek 70
St 17/06-5	26.100 av 3700hæ gd	5.01,7 Welcome Back 62	Dzin 69	-	2- 15 04,7 B69	T. Hellgren 35
Ov 19/07-1	40.000 av 3450hæ nt	4.02,3 King's Dancer 66	Force Group 66	-	5- 4 03,1 B70	N. Lovén 70
Ov 16/08-1	40.000 av 3450hæ gd	3.55,7 Dzin 71	Szuma 71	-	1- 1 55,7 B71	N. Lovén 50

4	70	Henrik Engblom	Livs:	68	18-19-13	1.780.705
<b>OMOTO SANDO (FR)</b> 9, br v Tremolino-Mayreau e Slip Anchor (Nils Petter Gill) <b>GRÅ/BLÅ/ROSA harl;grå;grå,blå,rosa. Stall Bonne Nuit</b> Arnfinn Lund, Øvrevoll			2012:	3	1-1-1	114.975
			2011:	7	3-1-2	274.660
Tæ 11/09-3	65.250 av 3800hæ nt	4.31,1 Omoto Sando 69.5	Symphonias Ma 69.5	-	1-nos 31,1 69,5	C. Gillies *16
Ov 25/09-8	101.500 av 3730hæ nt	4.21,1 Montalfone 68	Professor Hig 64	-	3- 1,5 21,4 70	H. Engblom *17
Ov 17/05-2	40.000 av 3450hæ mk	4.01,2 Calvados 68.5	Symphonias Ma 70	-	3- 4,5 02,1 72	H. Engblom *68
St 17/06-1	87.000 av 3700hæ gd	4.36,7 Omoto Sando 72	Nuevo Leon 72	-	1- 3 36,7 72	H. Engblom *27
Ov 09/08-2	36.750 h 1800 gr mk	1.52,0 Palermo 55	Omoto Sando 48	82	2- 2 52,4 48	H. Rosén 98

5	66	Colin Bolger	Livs:	33	2-7-1	204.042
<b>FORCE GROUP (IRE)</b> 8, br v Invincible Spirit-Spicebird e Ela-Mana-Mou (Airlie Stud og Thomas Pilkington) <b>BLÅ/LYSEBLÅ harlekin;blå;blå. Helena Andersson</b> Helena Andersson, Sverige (a)			2012:	2	0-1-0	20.000
			2011:	6	0-2-0	6.624
Gb 09/03-4	13.907 av 2400 aw st	2.32,9 Grande Caiman 55	Resplendent L 56.5	-	6- 7,5 34,4 B56	N. Callan 80
Gb 18/03-6	19.950 h 1900 aw st	2.02,3 Catching Zeds 54	Black Coffee 60	-	9- 7,5 03,8 B58	D. Holland 100
Gb 26/04-1	15.456 av 2400 aw st	2.34,6 Relative Stre 59.5	Eagle Nebula 55	-	6- 20 38,6 53,5	R. Old 280
Tæ 20/06-9	28.275 h 1600 dt gd	1.41,7 Smart Tiger 65	Avestruz 60	-	12- m 47,3 B57	J. Johansen 118
Ov 19/07-1	40.000 av 3450hæ nt	4.02,3 King's Dancer 66	Force Group 66	-	2- 1 02,5 66	C. Bolger 116

Theatrical Award (bildet) er en av mange vinnere som er solgt på åringsauksjonen. Hun har vunnet Norsk Derby, Marit Sveaas Minneløp og en rekke andre storløp (NOK 3 680 940 inntjent). **Buckham** (NOK 938 230 inntjent), **Catching the Storm** (NOK 541 500 inntjent) og **Poppi** (NOK 402 500 inntjent) er andre topphester som har gått under hammeren. Vidunderhoppa **Funny Legend** (NOK 5 198 820 inntjent) er også et bevis på at det lønner seg å satse på norsk oppdrett.

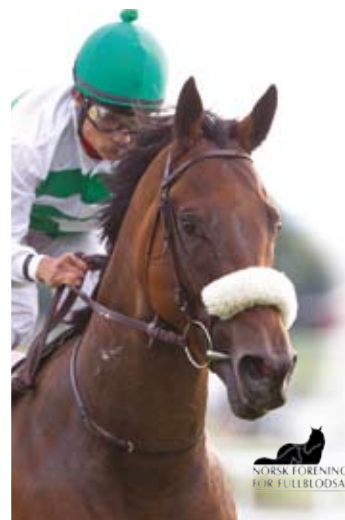

# Åringsauksjon 2012

Bjerke Travbane, lørdag 8. september.

Påmeldte åringer:

1. NN (hingst) e. Special Quest u. Xaar Queen e. Xaar
2. NN (hingst) e. Balmont u. Zucchini Business e. Entrepreneur
3. NN (hoppe) e. Mount Nelson u. August Moon e. Observatory
4. Pretty Perfect (hoppe) e. Deceptor u. Borena e. Diaghlyphard
5. NN (hoppe) e. Deceptor u. Capote Line e. Capote
6. NN (hingst) e. Camacho u. Chasing the Dream e. Desert Sun
7. NN (hingst) e. Royal Experiment u. Folita e. Lomitas
8. NN (hoppe) e. Royal Experiment u. Fortaleza e. Cajun Cadet
9. NN (hoppe) e. Philomatheia u. Persian Flight e. Catrail
10. NN (hingst) e. Special Quest u. Philitagain e. Philidor
11. NN (hoppe) e. Academy Award u. Playing Again e. The Noble Player
12. NN (hoppe) e. Special Quest u. Playing Philligirl e. Philidor
13. Private's Pride (hingst) e. Final Appearance u. Private Property e. Pips Pride
14. NN (hingst) e. Deceptor u. Sarina e. Diaghlyphard
15. NN (hingst) e. Eishin Dunkirk u. Seeking the Storm e. Lujain
16. NN (hoppe) e. Deceptor u. Special Summer e. Sulamani
17. Born in Purple (hoppe) e. Special Quest u. Vista Hermosa e. Acclamation
18. NN (hingst) e. Deceptor u. Vivendi e. Royal Academy

Øvrevoll Hesteeierforenings

## DERBY-LOTTERI



1. premie:  
**Akvarell med galoppmotiv av Berit Neuroth**

Lodd selges av loddseiere på banen og i salgsboden til Berit Neuroth.

Lodd kr 50,-



Øvrevoll Galopp AS gir 500 kr til best presenterte ekvipasje

**GRATIS Wi-Fi PÅ ØVREVOLL. ALLE DAGER**

*Rikstoto Gjestenett*

Koble deg til på vanlig måte. Når du er tilkoblet åpner du en nettleser, for eksempel Internett Explorer, og følger instruksjonene på skjermen for å koble seg til. Man vil da få tildelt et brukernavn og passord som varer i 8 timer.

**Jackpot i V64**

Ca kr 1.500.000 legges til 6'er potten på Øvrevoll søndag 26. august!  
Ca 3 millioner til en eventuell alenevinner!





# SKANDINAVISK MESTERSKAP FOR 2-ÅRINGER

115000 - 57500 - 27600 - 18400 - 11500

Banerek: 1.19,1 - Musadif (USA), h 6, 58 kg, 04-07-29

For 2-årige skandinaviske oppdrettede hester.

Vekt: 59 kg.

Ærespremie til eier. Minnepremie til trener og rytter.

Innm avg: 4.600 kr.

1370 gr

13.35



1	2	3	Tid:	Rangering
Vinner:	Plass:	Duo:	Trippel:	

**1 STYRBJØRN (DEN) 59 Dina Danekilde**  
 2, br v Special Quest-Anna Rustung e Charnwood Forest (Stall Jersey)  
**GULL;sorte;sort. Stall Jersey**  
 Arnfinn Lund, Øvrevoll  
 Livs: 2 0-0-0 3.675  
 2012: 2 0-0-0 3.675  
 2011: 0 0-0-0 0  
 Formtall: 0  
 Øv 02/08-1 62.500 av 1170 gr tg 1.15,3 Sweety 56.5 Fredde 58 - 6- 7,5 16,8 58 M. Rodriguez 385  
 Øv 16/08-2 36.750 av 1370 gr gd 1.22,8 Diamant 59 Legal Memory 59 - 5- 2 23,2 59 E. Chaves 266

**2 MINK'S CHANEL (DEN) 57.5 Espen Ski**  
 2, br he Sabiango-Sangarra e Great Lakes (Mink Stud)  
**ROSA, blå stjerne;rosa; blå stjerne. Run for Fun**  
 Niels Petersen, Øvrevoll  
 Livs: 1 0-0-0 10.000  
 2012: 1 0-0-0 10.000  
 2011: 0 0-0-0 0  
 Formtall: 0  
 Øv 11/07-5 36.750 ma 900 gr tg 0.57,1 Rock The Lege 57.5 Sweet as Cand 57.5 - Stroket (sårskade)  
 KI 21/07-2 36.400 ma 1200 gr gd 1.10,5 Sir Winston 57 Speed - Stroket (ikke konkurranse)  
 Øv 09/08-1 100.000 av 1170 gr mk 1.14,0 Mill Marin 59 Sarepta 59 - 5- 3,5 14,7 59 R. Schistl 54

**3 SIR WINSTON (DEN) 59 Oliver Wilson**  
 2, s h Academy Award-Lady Clementine e Richard of York (Stutteri Hjortebo)  
**MØRKROSA, blå seler;mrosa;blå. Mme Fernande**  
 Søren Jensen, Danmark  
 Livs: 3 1-0-1 57.200  
 2012: 3 1-0-1 57.200  
 2011: 0 0-0-0 0  
 Formtall: 0  
 KI 24/06-1 31.200 av 1200 gr mk 1.13,7 Harmonia 58 Hells Angel 59.5 - 7- 11 15,9 57.5 E. Ahern 90  
 KI 21/07-2 36.400 ma 1200 gr gd 1.10,5 Sir Winston 57 Speed - 1- 1,5 11,1 57 O. Wilson 44  
 KI 05/08-3 104.000 av 1200 gr lt 1.10,9 Harmonia 57.5 Hells Angel 59 - 3- 2,5 11,4 59 O. Wilson 54

**4 SEEKING DUNKIRK (SWE) 59 Rafael Schistl**  
 2, f h Eishin Dunkirk-Seeking The Storm e Lujain (Las Pampas Polo Team)  
**RØD/BLÅ delt;blå/hvite stjerner;hv st. Stall Am og Stall Bonne Nuit**  
 Are Hyldmo, Øvrevoll  
 Livs: 2 1-0-1 47.970  
 2012: 2 1-0-1 47.970  
 2011: 0 0-0-0 0  
 Formtall: 0  
 Tæ 14/07-2 39.150 av 1200 dt gd 1.16,2 Seeking Dunki 57 Mr Edge 57 - 1- 1 16,2 57 R. Schistl 65  
 Øv 16/08-2 36.750 av 1370 gr gd 1.22,8 Diamant 59 Legal Memory 59 - 3- 2 23,2 59 R. Schistl 80

**5 MELLON (SWE) 59 Elione Chaves**  
 2, br h Melmac-Snowfall e Polar Falcon (Bengt Morberg)  
**GULL,mlå epåletter;gule;mlå stjerne. Champion Club og H Engblom**  
 Henrik Engblom, Sverige  
 Livs: 5 1-0-1 56.463  
 2012: 5 1-0-1 56.463  
 2011: 0 0-0-0 0  
 Formtall: 0  
 Tæ 20/06-5 39.150 av 1150 gr mk 1.14,7 America 58 Dancing Va Be 56.5 - 3- 6 15,9 58 E. Chaves 48  
 Tæ 10/07-1 30.450 ma 1150 dt gd 1.10,8 Up Up Euphori 57.5 Echipus 59 - 4-14,5 13,7 59 E. Chaves 206  
 Tæ 18/07-5 30.450 ma 1350 dt mk 1.27,0 Catch A Grena 59 Boniek 57 - 5- 7,5 28,5 57 N. Mortensen 38  
 Tæ 08/08-7 39.150 av 1500 gr gd 1.40,0 Mellon 59 My Melanie Hi 57.5 - 1- 0,5 40,0 59 E. Chaves 85  
 Tæ 18/08-2 174.000 av 1150 gr gd 1.11,6 Casanova Star 59 Acrobat 59 - 8-10,5 13,7 59 E. Chaves 118

**6 SWEETY (DEN) 57.5 Carlos Lopez**  
 2, br he Special Quest-Vista Rterrosa e Acclamation (Stall Chica)  
**HVIT/LBLÅ/MLÅ harl ruter;hvite;hvite. The Baxter Boys**  
 Cathrine Erichsen, Øvrevoll  
 Livs: 1 1-0-0 62.500  
 2012: 1 1-0-0 62.500  
 2011: 0 0-0-0 0  
 Formtall: 0  
 Øv 02/08-1 62.500 av 1170 gr tg 1.15,3 Sweety 56.5 Fredde 58 - 1- 3 15,3 56.5 C. Lopez 72

**7 ROCK THE LEGEND (IRE) 57.5 Fredrik Johansson**  
 2, br he Rock Of Gibraltar-Funny Legend e Funambule (Stall E og F)  
**RØD/hvit stjerne;blå armbind;hvite. Stall E og F**  
 Wido Neuroth, Øvrevoll  
 Livs: 2 1-0-0 36.750  
 2012: 2 1-0-0 36.750  
 2011: 0 0-0-0 0  
 Formtall: 0  
 Øv 11/07-5 36.750 ma 900 gr tg 0.57,1 Rock The Lege 57.5 Sweet as Cand 57.5 - 1-hod 57,1 57,5 E. Ski \* 22  
 Øv 09/08-1 100.000 av 1170 gr mk 1.14,0 Mill Marin 59 Sarepta 59 - 6- 5 15,0 59 E. Ski 63

**8 DICKIE DICKENS 59 Madeleine Haugland, I**  
 2, mbr v Deceptor-Sarina e Diaghlyphard (St.Petersburg Stables)  
**GRØNN,cerise striper;striper;striper. Martin Hove**  
 Are Hyldmo, Øvrevoll  
 Livs: 1 0-0-0 6.250  
 2012: 1 0-0-0 6.250  
 2011: 0 0-0-0 0  
 Formtall: 0  
 Øv 02/08-1 62.500 av 1170 gr tg 1.15,3 Sweety 56.5 Fredde 58 - 5- 6,5 16,6 56 M. Haugland 67

**Øvrevoll Galopp AS gir 500 kr til best presenterte ekvipasje**

**9 RED PEARL (DEN) 57.5 Eduardo Pedroza**  
 2, f he Special Quest-Top Pearl e Itsabrahma (Stork, Knudsen og Nielsen)  
**GRÅ;gule;gul. Henrik Stork og Stald Front Team**  
 Helle Christensen, Danmark  
 Livs: 4 0-1-0 18.720  
 2012: 4 0-1-0 18.720  
 2011: 0 0-0-0 0  
 Formtall: 0  
 KI 24/06-1 31.200 av 1200 gr mk 1.13,7 Harmonia 58 Hells Angel 59.5 - 6- 8,5 15,4 54 M. Friberg 161  
 KI 21/07-1 36.400 ma 1200 gr gd 1.11,3 High Heeled H 57.5 King Diamond 59 - 6- 9,5 13,2 57,5 E. Ski 34  
 KI 05/08-3 104.000 av 1200 gr lt 1.10,9 Harmonia 57.5 Hells Angel 59 - 5-10,5 13,0 57,5 M. Friberg 301  
 KI 11/08-1 31.200 ma 1300 gr lt 1.18,7 Exquest 59 Red Pearl 59 - 2- 0,5 18,8 59 R. Schistl 49

**10 MACBETH 57.5 Rafael De Oliveira**  
 2, mbr he Deceptor-Omara e Hernando (Bollerød Stutteri)  
**BLÅ/HVITE sjakkruter;blå;rod. Showjumpers Racing Club**  
 Arne O Karlsen, Åsgårdstrand (a)  
 Livs: 2 0-0-0 5.880  
 2012: 2 0-0-0 5.880  
 2011: 0 0-0-0 0  
 Formtall: 0  
 Øv 11/07-5 36.750 ma 900 gr tg 0.57,1 Rock The Lege 57.5 Sweet as Cand 57.5 - 4- 1,5 57,4 57,5 M. Fretheim 173  
 Øv 02/08-1 62.500 av 1170 gr tg 1.15,3 Sweety 56.5 Fredde 58 - 9- 9,5 17,2 56,5 S. Slot 544

**11 BARONESS DE LAY 57.5 Fernando Diaz**  
 2, br he Lorofino-Top Action e Top-Boot (Storfjord Stutteri)  
**RØD/SØLV sjakkruter;rod;rod. Storfjord Stutteri**  
 Jan Bjørndal, Vigra/Øvrevoll  
 Livs: 1 0-0-0 0  
 2012: 1 0-0-0 0  
 2011: 0 0-0-0 0  
 Formtall: 0  
 Øv 09/08-1 100.000 av 1170 gr mk 1.14,0 Mill Marin 59 Sarepta 59 - 9- 8,5 15,7 59 M. Hanssen 207

**12 ROCK THE BOAT 59 Pascolina Da Costa**  
 2, mbr v Deceptor-Miss The Boat e Mtoto (Stall Fun Game)  
**TURKIS/sorte striper;turkis/sort. Stall Fun Game**  
 Arnfinn Lund, Øvrevoll  
 Livs: 2 0-0-1 15.000  
 2012: 2 0-0-1 15.000  
 2011: 0 0-0-0 0  
 Formtall: 0  
 Øv 02/08-1 62.500 av 1170 gr tg 1.15,3 Sweety 56.5 Fredde 58 - 3- 5 16,3 58 E. Chaves 209  
 Øv 16/08-2 36.750 av 1370 gr gd 1.22,8 Diamant 59 Legal Memory 59 - 6- 2,5 23,3 59 P. Da Costa 67

**13 MISS ELSE (DEN) 57.5 Jacob Johansen**  
 2, br he Final Appearance-Miss Lovely e Magic Ring (Stutteri Skovmarken)  
**SORT/hvit stjerne;sorte;sort. Per Gotfredsen**  
 Bent Olsen, Danmark  
 Livs: 3 0-0-0 3.120  
 2012: 3 0-0-0 3.120  
 2011: 0 0-0-0 0  
 Formtall: 0  
 KI 07/07-1 26.000 ma 1200 gr gd 1.10,8 Smartinblack 56 Joanhia 57.5 - 8- m 15,5 57,5 N. Stott 263  
 KI 21/07-2 36.400 ma 1200 gr gd 1.10,5 Sir Winston 57 Speed - 7- 12 13,5 B54,5 M. Robaldo 195  
 KI 05/08-1 26.000 ma 1400 gr lt 1.23,4 Palagirl 55.5 Lumineuse 57.5 - 4- 7 24,8 57,5 J. Johansen 195

**14 DAYDREAM BELIEVER (DEN) 59 Mette Hanssen**  
 2, br h Special Quest-Philitagain e Philidor (Johan C Løken)  
**RØD,blått Lorrainekors;hvite;rod/blå. Stall Impulse**  
 Per Dave Holtung, Arnes  
 Livs: 2 0-0-0 0  
 2012: 2 0-0-0 0  
 2011: 0 0-0-0 0  
 Formtall: 0  
 Øv 11/07-5 36.750 ma 900 gr tg 0.57,1 Rock The Lege 57.5 Sweet as Cand 57.5 - 6- 4 57,9 59 M. Hanssen 89  
 Øv 02/08-1 62.500 av 1170 gr tg 1.15,3 Sweety 56.5 Fredde 58 - 8- 8,5 17,1 58 M. Hanssen 232

**15 FREDDE 59 Per-Anders Gråberg**  
 2, br v Deceptor-Folita e Lomitas (Fam. E. Nagell-Erichsen)  
**ORANGE/grønn harl;orange;or/gr stj. Fam. E. Nagell-Erichsen**  
 Niels Petersen, Øvrevoll  
 Livs: 1 0-1-0 31.250  
 2012: 1 0-1-0 31.250  
 2011: 0 0-0-0 0  
 Formtall: 0  
 Øv 02/08-1 62.500 av 1170 gr tg 1.15,3 Sweety 56.5 Fredde 58 - 2- 3 15,9 58 P. Gråberg 185

**RIDE OF THE DAY**  
 Derbyday, race 1-11, judged and presented by multiple classic-winner, Richard Quinn.

Millenary – English St Leger 2000.

Omsetning kr.: .....

Utbetales i gevinster kr.: .....

Antall solgte kombinasjoner: .....

<b>V5A</b>	<b>TOTO</b>
------------	-------------

<b>Rangering V5-spillet</b>
1:
2:
3:
4:
5:

<b>Avdeling</b>	1.	2.	3.	4.	5.
<b>Rett V5-rekke:</b>					
<b>Antall komb. igjen:</b>					
<b>Verdi:</b>					





## SCANDIC DERBY MILEN

100000 - 50000 - 24000 - 16000 - 10000

Banerek: 1.35,6 - Entangle (GB), he 5, 58,5 kg, 11-06-16

For 3 årige hester som har betalt de 7 første terminene i Scandic Norsk Derby 2012 (L), samt for 3 årige hester som har betalt startmeldelsesgebyr på 4.000 kr.

Vekt: 59 kg.

Ærespremie til eier. Minnepremie til trener og rytter.

1600 gr

14.00

Scandic



1	2	3	Tid:	Rangering
Vinner:	Plass:	Duo:	Trippel:	

1 NOTNOWHONEY (GB)		B 59 Rafael Schistl	
3, br h Notnowcato-Spirito Libro e Lear Fan (Grove Farm Stud)		Livs: 8 1-2-1 98.221	
RØD/sv/hv. emblem;røde;sort. Atle og Hege Walgren		2012: 6 0-2-1 63.221	
Niels Petersen, Øvrevoll		2011: 2 1-0-0 35.000	
Formtall: 80			
Øv 24/05-2	22.000 av 2160 gr gd 2.19,4 Welcometomywo 62	Jumeirah 60	72 9- 20 23,4 57 P. Gråberg * 17
Øv 14/06-7	175.000 av 1600 gr gd 1.39,7 Jubilance 59	East Meets We 59	72 11- m 45,6 59 R. Olechea 732
Øv 07/07-2	36.750 av 1980 gr mk 2.10,4 Jubilance 61	Old Pal 59	70 5- 6 11,6 B57 E. Ski 100
Øv 19/07-4	36.750 av 1370 gr nt 1.22,6 Jubilance 61	Notnowhoney 59	74 2- 0,5 22,7 B59 P. Gråberg 184
Jæ 12/08-10	117.376 av 1730 dt gd 1.48,8 Holly Martins 59	Glad Bear 59	76 3- 1,5 49,1 B59 P. Gråberg 71

2 PUYOL (SWE)		59 Elione Chaves	
3, f h Swedish Shave-Just In Time e Opening Verse (Stall Lambada AB)		Livs: 13 3-1-1 407.320	
GUL,mblå epåletter;gule;mblå stjerne. Champion Club og H Engblom		2012: 8 2-0-0 158.500	
Henrik Engblom, Sverige		2011: 5 1-1-1 248.820	
Formtall: 80			
Tæ 05/06-2	43.500 av 1600 dt gd 1.41,2 Puyol 59	Dornfelder 59	72 1- 2,5 41,2 59 E. Chaves 43
Kl 24/06-8	416.000 av 2400 gr mk 2.32,3 Darcy 59	Summertime 57,5	77 6- 10 34,3 59 E. Chaves 623
Jæ 15/07-4	87.000 av 2400 dt gd 2.35,9 Funinthesand 59	Energia Eroj 59	77 15- m 55,0 59 T. Jørgensen 835
Øv 26/07-4	115.000 av 1800 gr mk 1.51,8 Puyol 59	The Kicker 59	76 1- 2 51,8 59 E. Chaves 100
Jæ 12/08-10	117.376 av 1730 dt gd 1.48,8 Holly Martins 59	Glad Bear 59	81 8-15,5 51,9 B59 E. Chaves 75

3 AVON PEARL (GB)		59 Fernando Diaz	
3, f h Avonbridge-Warden Rose e Compton Place (Park Farm Racing)		Livs: 13 3-3-2 208.471	
GRÅ/grønn cartouche;embla;blå;rød. Jostein Jørgensen		2012: 6 0-2-2 85.570	
Rune Haugen, Skoger		2011: 7 3-1-0 122.901	
Formtall: 85			
Øv 17/05-7	100.000 h 1600 gr mk 1.41,3 Minnie McGinn 55	Dramatic Act 60	80 6- 5 42,3 54,5 M. Martinez 177
Øv 31/05-2	36.750 av 1600 gr gd 1.41,2 Bomar 60	Avon Pearl 58	80 2-hod 41,2 58 R. Schistl 88
Jæ 14/06-7	175.000 av 1600 gr gd 1.39,7 Jubilance 59	East Meets We 59	82 4- 1,5 40,0 B59 R. Schistl 254
Øv 07/07-2	36.750 av 1980 gr mk 2.10,4 Jubilance 61	Old Pal 59	85 3- 5,5 11,5 B61 R. Schistl 49
Øv 02/08-3	50.000 av 2160 gr tg 2.26,1 Jubilance 59	Old Pal 59	85 3- 8,5 27,8 59 R. Schistl 140

4 EAST MEETS WEST (IRE)		B 59 Jacob Johansen	
3, br h Dansili-Minkova e Sadler's Wells (Minkova Syndicate)		Livs: 13 2-3-2 358.906	
RØD-GUL-SORT delt;røde;gul. Stall Cambre		2012: 8 1-3-1 237.500	
Bent Olsen, Danmark		2011: 5 1-0-1 121.406	
Formtall: 84			
Øv 14/06-7	175.000 av 1600 gr gd 1.39,7 Jubilance 59	East Meets We 59	87 2-hod 39,7 59 J. Johansen 78
Kl 24/06-5	104.000 av 1800 gr mk 1.49,8 Tertullus 60	Maltho 60	87 6- 11 52,0 B55 M. Martinez 76
Tæ 10/07-5	60.900 h 2400 gr gd 2.33,4 Sir Henry 60	Maybach 62	87 4- 4,5 34,3 60 J. Johansen * 20
Tæ 28/07-5	43.500 av 1950 gr gd 2.02,6 Free House 60	Hovsa 58	87 3- 1 02,8 60 F. Johansson * 19
Kl 05/08-9	312.000 av 2400 gr lt 2.23,0 Bank of Burde 59	Touch of Hawk 58	85 10- 15 26,0 B53 M. Martinez 263

5 MR LUMBERJACK (GB)		B 59 Carlos Lopez	
3, mbr v Ifraaj-Upskittell e Diktat (Whatton Manor Stud)		Livs: 2 0-0-0 0	
GRÅ/grønn cartouche;embla;blå;rød. Jostein Jørgensen		2012: 2 0-0-0 0	
Cathrine Erichsen, Øvrevoll		2011: 0 0-0-0 0	
Formtall: 0			
Øv 19/07-4	36.750 av 1370 gr nt 1.22,6 Jubilance 61	Notnowhoney 59	- 6- 19 26,4 55 C. Lopez 201
Øv 02/08-3	50.000 av 2160 gr tg 2.26,1 Jubilance 59	Old Pal 59	- 7- m 31,0 59 E. Chaves 210

6 EXTRICATE (IRE)		57.5 Sara Slot	
3, br he Exceed And Excel-Entwine e Primo Dominie (G Johnston King)		Livs: 9 1-2-2 72.868	
GRÅ/BLÅ/ROSA harl;grå;grå,blå,rosa. Stall Bonne Nuit		2012: 6 1-1-0 38.568	
Arnfinn Lund, Øvrevoll		2011: 3 0-1-2 34.300	
Formtall: 72			
Øv 24/05-2	22.000 ma 1370 gr gd 1.22,1 Extricate 56,5	Lady Strombol 56	72 1- his 22,1 56,5 J. Johansen * 40
Tæ 05/06-3	261.000 av 1600 gr nt 1.41,1 Matauri Pearl 59	Ko Zin 59	75 11-13,5 43,8 59 J. Johansen 235
Tæ 10/07-6	78.300 av 1150 gr gd 1.09,4 Musical Conte 57,5	Glad Bear 59	73 9-12,5 11,9 57,5 F. Johansson 84
Øv 19/07-7	31.500 h 1370 gr nt 1.23,8 Circus Girl 56	Red Eishin 56	72 Strøket (feilannmeldt)
Tæ 28/07-8	34.800 ma 1150 gr gd 1.10,8 Musical Conte 58	Royal Purse 53,5	72 4- 4 11,6 58 S. Slot 95

7 DICKY MINT (GB)		59 Frederic Salvador	
3, f v Osorio-Oh Bej Oh Bej e Distinctly North (Newsells Park Stud Limited)		Livs: 16 3-2-3 122.884	
RØD,hvit stjerne;røde;hvit. John Nielsen		2012: 6 3-1-2 111.258	
John Nielsen, Danmark (a)		2011: 10 0-1-1 11.626	
Formtall: 77			
Gb 23/01-3	15.813 h 1400 aw st 1.29,6 Speedy Yaki 58	House Limit 56	- 3- 5 30,6 B55 D. Simmonson 85
Dk 14/05-2	13.000 h 1500 gr gd 1.32,5 Dicky Mint 64	Divine Spirit 65	70 1- 1,5 32,5 64 F. Salvador * 32
Øv 14/06-1	22.000 av 1370 gr gd 1.22,8 Dicky Mint 58,5	Ragazzo 57	73 1- 1,5 22,8 58,5 F. Salvador 41
Gg 22/07-8	43.500 av 1400 gr lt 1.23,8 Dicky Mint 61	Young Prince 59	76 1- 3,5 23,8 61 F. Salvador 55
Dk 18/08-5	56.160 av 1800 gr gd 1.50,5 Imaginenowar 55,5	Dicky Mint 60	77 2- 0,5 50,6 60 F. Salvador 43

8 BIRKEBEINERN (IRE)		B 59 Per-Anders Gråberg	
3, br h Librettist-Stellarette e Lycius (Roland H Alder)		Livs: 4 2-1-0 97.750	
ORANGE/grønn harl;orange;or/gr stj. Fam. E. Nagell-Erichsen		2012: 2 2-0-0 80.250	
Niels Petersen, Øvrevoll		2011: 2 0-1-0 17.500	
Formtall: 83			
Øv 03/11-1	35.000 ma 1600 dt gd 1.46,5 Joue 59	Red Nibble 56	- 6- 20 50,4 59 P. Gråberg 60
Øv 01/12-2	35.000 av 1600 dt gd 1.45,4 Avon Pearl 59	Birkebeinern 57	- 2- 5 46,4 B57 P. Gråberg 68
Øv 19/04-1	36.750 av 1600 dt gd 1.47,0 Birkebeinern 54	Avon Pearl 57	- 1- 10 47,0 B54 P. Gråberg * 25
Jæ 15/05-6	43.500 av 1600 dt gd 1.40,9 Birkebeinern 56	Jubilance 57	80 1- 2 40,9 B56 P. Gråberg * 26
Jæ 12/08-8	648.881 av 2400 dt gd 2.32,8 Bomar 59	Funinthesand 59	83 Strøket (nedsatt allmentils)

9 SALANDER (FR)		57.5 Espen Ski	
3, br he Academy		Livs: 3 0-0-0 0	
Nick Racing AB		2012: 3 0-0-0 0	
Nick Racing AB		2011: 0 0-0-0 0	
Formtall: 0			
Øv 03/06-8	30.450 ma 1500 gr gd 1.43,5 Rago 57	Earth 55	Rago 57,5 - 13- m 57,9 55 J. Johansen 237
Øv 03/06-8	30.450 ma 1500 gr gd 1.43,5 Rago 57	Full Stretch 63	- 6- 5,5 44,6 55,5 J. Johansen 169
Gg 03/06-8	30.450 ma 1500 gr gd 1.34,0 Challenger On 59	Monney Is Hon 57	- 6- 6,5 35,3 57,5 E. Ski 52

10 KO ZIN (IRE)		57.5 Fredrik Johansson	
3, br he Chineur-Erinys e Kendor (Tally-Ho Stud)		Livs: 9 3-2-3 521.580	
BLÅ,gul skive;gule;gul. Stall JAS Racing HB		2012: 4 0-2-1 218.000	
Peter Jarby, Sverige (a)		2011: 5 3-0-2 303.580	
Formtall: 80			
Tæ 09/10-10	348.000 av 1600 gr nt 1.42,1 Buzz Lightyea 59	Bomar 59	- 3- 0,5 42,2 58 Y. Durant 98
Tæ 13/05-3	43.500 av 1600 dt gd 1.42,2 Double Again 59	Girl From Ipa 59	80 3- 5 43,2 59 F. Johansson * 23
Tæ 05/06-3	261.000 av 1600 gr nt 1.41,1 Matauri Pearl 59	Ko Zin 59	79 2- 3 41,7 59 F. Johansson * 50
Øv 21/06-6	175.000 av 1600 gr mk 1.39,3 Matauri Pearl 59	Ko Zin 59	79 2- 1 39,5 59 E. Ski * 25
Jæ 15/07-4	87.000 av 2400 dt gd 2.35,9 Funinthesand 59	Energia Eroj 59	80 12- m 43,5 57,5 C. Lopez 100

11 GLAD BEAR (GER)		59 Valmir De Azeredo	
3, f v Ransom O'War-Glady Beauty e Big Shuffle (Gestüt Auenquelle)		Livs: 11 3-3-0 454.026	
LYSBLÅ,hvite tværbånd;rød. Mr Ascot		2012: 6 1-2-0 150.036	
Fredrik Reuterskiöld, Sverige		2011: 5 2-1-0 303.990	
Formtall: 81			
Jæ 30/05-5	43.500 av 1000 dt gd 1.00,2 Kodiak King 56	Kanzee Gold 52,5	82 5- 3 00,8 62 V. De Azeredo * 17
Øv 14/06-7	175.000 av 1600 gr gd 1.39,7 Jubilance 59	East Meets We 59	81 7- 5 40,7 59 E. Ski 179
Jæ 30/06-3	43.500 av 1200 dt gd 1.13,6 Tom Hagen 60	Grace From Gr 57	82 5- 2,5 14,1 62 E. Ski * 21
Tæ 10/07-6	78.300 av 1150 gr gd 1.09,4 Musical Conte 57,5	Glad Bear 59	81 2-huv 09,5 59 R. Schistl 30
Jæ 12/08-10	117.376 av 1730 dt gd 1.48,8 Holly Martins 59	Glad Bear 59	81 2- 0,5 48,9 59 V. De Azeredo 78

12 JUSTICIA (IRE)		B 59 Nikolaj Stott	
3, br v Jeremy-Savieres e Sadler's Wells (Tinnakill Bloodstock og Forenaghts S)		Livs: 6 1-1-1 44.370	
MØRKBLÅ/ hvite skulderk;mblå;mblå. Francisco Castro og Filip Zwicky		2012: 6 1-1-1 44.370	
Francisco Castro, Sverige		2011: 0 0-0-0 0	
Formtall: 78			
Jæ 15/05-6	43.500 av 1600 dt gd 1.40,9 Birkebeinern 56	Jubilance 57	73 11- m 47,7 B56 M. Martinez 116
Jæ 30/05-7	21.750 av 2200 dt gd 2.23,6 Willi Cicci 60	Huwayit 54,5	73 3- 7 25,0 B52 M. Friberg * 26
Jæ 27/06-2	43.500 av 2200 dt gd 2.21,2 Loyal 54	Justicia 57,5	73 2- 1,5 21,5 B57,5 R. Schistl 103
Jæ 15/07-4	87.000 av 2400 dt gd 2.35,9 Funinthesand 59	Energia Eroj 59	81 10- m 40,3 B59 R. Melo De Barros 266
Jæ 12/08-8	648.881 av 2400 dt gd 2.32,8 Bomar 59	Funinthesand 59	79 8- 18 36,4 B59 N. Stott 585



Stallkroen ønsker velkommen til

# DERBY-FEST

## GALOPPEN BAR PÅ STALLKROEN

SØNDAG 26. AUGUST 2012 KL 21.00-02.00

Cover charge NOK 100

Musikk v/DJ. Aldersgrense 18 år

HJERTELIG VELKOMMEN!

Øvrevoll Galopp AS gir 500 kr til best presenterte ekipasje

# Gjett vinneren i Scandic Derby Milen, flott premie! – se side 31





**ERIK O STEENS MEMORIAL**  
 200000 - 100000 - 48000 - 32000 - 20000  
**Banerek: 2.28,8 - La Isleta (GB), he 3, 56 kg, 88-08-21**  
 For 3-årige og eldre hopper.  
 Vekt: 3-årige 52,5 kg, eldre 57 kg.  
 Ærespremie til eier fra Stall EOS.  
 Minnepremie til trener og rytter.  
 Tillegg: For hester som i 2012 har premie på 75.000 kr - 2 kg, på 125.000 kr - 4 kg.  
 Innm avg: 8.000 kr.

2400 gr  
14.30

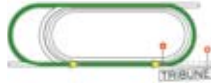

1	2	3	Tid:	Rangering
Vinner:	Plass:	Duo:	Trippel:	

**1 GOLDEN MEMORY (DEN) 61 Per-Anders Gråberg**  
 4, br he Dexterity-Golden Line e Gabitat (Berner Olsen)  
**HVIT; røde/blå bomber; bomber. Nordic Girl Power**  
 Niels Petersen, Øvrevoll  
 Livs: 17 8-2-2 2.320.081  
 2012: 5 2-0-2 469.854  
 2011: 7 4-0-0 1.344.587  
 Formtall: 84  
 Tæ 13/05-1 69.600 av 1600 dt gd 1.41,4 Geordie Iris 59 Zingoalla Zai 59 83 3- 3,5 42,1 59 P. Gråberg \* 17  
 Kl 09/06-5 208.000 av 1800 gr gd 1.49,1 Cantenac 59 Rayna 57,5 83 4- 4 49,9 57,5 P. Gråberg \* 26  
 Tæ 10/07-7 261.000 av 2400 gr gd 2.35,9 Ede Sensation 57,5 Mancho 59 82 3- 2,5 36,4 57,5 P. Gråberg \* 34  
 Tæ 28/07-2 108.750 av 1600 gr gd 1.38,9 Golden Memory 57,5 Ede Sensation 57,5 82 1- 1 38,9 57,5 P. Gråberg 48  
 Jæ 12/08-6 261.000 av 1730 dt gd 1.48,3 Golden Memory 60 White Cheek F 60 83 1- 0,5 48,3 60 P. Gråberg 37

**2 TIGRESS ELEVEN (DEN) 57 Nikolaj Stott**  
 4, br he Academy Award-Kutbeya e Diesis (The Handsome Foursome)  
**LILLA, gylden lilje; gull ermb; lilla. Santa Anita og Zwicky Racing**  
 Hanne Bechmann, Danmark  
 Livs: 12 2-2-2 735.032  
 2012: 4 0-0-1 55.900  
 2011: 8 2-2-1 679.132  
 Formtall: 79  
 Jæ 13/11-4 217.500 av 2400 dt gd 2.34,8 La Zona 60 Jive 57,5 80 5- 9 36,6 57,5 N. Stott 215  
 Kl 20/05-2 26.000 h 2400 gr gd 2.27,3 Sir Henry 59 Master Kid 65 80 4- 4 28,1 57 L. Hammer-Hansen 106  
 Kl 09/06-5 208.000 av 1800 gr gd 1.49,1 Cantenac 59 Rayna 57,5 80 3- 2,5 49,6 57,5 L. Hammer-Hansen 74  
 Tæ 10/07-7 261.000 av 2400 gr gd 2.35,9 Ede Sensation 57,5 Mancho 59 80 14- 13 38,5 57,5 L. Hammer-Hansen 81  
 Tæ 28/07-6 108.750 av 2400 gr gd 2.35,7 Mikkelangelo 59 Lucky Lad 59 80 6- 7 37,1 57,5 N. Stott 137

**3 DAZZLING DREAM (GB) 57 Mette Hanssen**  
 4, f he Hernando-Dazzling Dancer e Nashwan (Castlemartin Stud & Skymarc Farm)  
**RØD/SØLV sjakkruter; røde; rød. Storfjord Stutteri**  
 Jan Bjørdal, Vigra/Øvrevoll  
 Livs: 8 0-0-0 0  
 2012: 3 0-0-0 0  
 2011: 5 0-0-0 0  
 Formtall: 67  
 Ir 01/08-7 64.584 ma 1600 gr gd 1.37,7 Betrothed 57 Ariya 57 - 8-15,5 40,8 57 D. McDonogh 120  
 Ir 18/11-7 43.056 h 2000 aw st 2.14,2 Elizabeth Cof 59 Master Melody 53 - 9- 15 17,2 58,5 C. Hayes 280  
 Øv 28/06-2 22.000 ma 2160 gr mk 2.20,2 Kid Creole 56 Camomilla 54,5 73 9- m 26,6 60 M. Hanssen 67  
 Øv 07/07-5 31.500 h 2400 gr mk 2.41,1 Sweet Baby Ja 63 Vamp 62 71 8- m 48,9 55 M. Hanssen 253  
 Øv 26/07-6 100.000 h 2830 gr mk 3.05,3 Jumeirah 58 Court Circle 64 69 11- m 09,9 52 M. Hanssen 784

**4 FAIR FLAIR (IRE) B 57 Espen Ski**  
 8, f he Fruits Of Love-Precision Vision e Eagle Eyed (John Quinn)  
**BLÅ/hvite ringer; blå; blå/hvit. Stall Hope**  
 Pål Jørgen Nordbye, Sørkedalen  
 Livs: 87 11-8-6 662.190  
 2012: 7 0-0-1 7.560  
 2011: 14 4-1-2 235.700  
 Formtall: 80  
 Tæ 05/06-9 174.000 av 1600 gr nt 1.40,7 Entangle 61 La Zona 61 80 6- 10 42,7 B61 E. Ski 286  
 Øv 14/06-6 26.000 h 1730 gr gd 1.51,2 Artie Bucco 56 Marked By Zor 54 81 15- 16 54,4 B62 M. Haugland 104  
 Øv 07/07-5 31.500 h 2400 gr mk 2.41,1 Sweet Baby Ja 63 Vamp 62 81 3- 2,5 41,6 B60 M. Haugland 158  
 Øv 26/07-6 100.000 h 2830 gr mk 3.05,3 Jumeirah 58 Court Circle 64 81 12- m 11,0 B61 M. Haugland 103  
 Øv 09/08-7 60.000 h 2400 gr mk 2.39,7 King's Dancer 54 Mikkelangelo 60 81 11- 10 41,7 B59 E. Ski 140

**5 SWEET BABY JANE (IRE) 57 Carlos Lopez**  
 5, br he Royal Applause-Nebulæ e Unfuwain (Raymond P Doyle)  
**RØD/gul V; gule, sorte stj; rød/stj. Stall Funny**  
 Arnfinn Lund, Øvrevoll  
 Livs: 16 5-1-1 327.725  
 2012: 5 1-1-0 73.725  
 2011: 0 0-0-0 0  
 Formtall: 82  
 Øv 31/05-4 36.750 h 1600 gr gd 1.38,7 Magic Cloud 53 Hot Wing 56 84 9- 12 41,1 60 C. Lopez 103  
 Øv 21/06-7 36.750 h 2160 gr mk 2.17,3 Court Circle 57 Dramatic Act 56 82 9- 7 18,7 57 C. Lopez 124  
 Øv 07/07-5 31.500 h 2400 gr mk 2.41,1 Sweet Baby Ja 63 Vamp 62 81 1- 2 41,1 63 C. Lopez 66  
 Gg 29/07-1 65.250 av 2400 gr gd 2.33,6 Tiger Goddess 55 Sweet Baby Ja 56 84 2- hls 33,7 56 C. Lopez \* 20  
 Øv 09/08-7 60.000 h 2400 gr mk 2.39,7 King's Dancer 54 Mikkelangelo 60 83 4- 3 40,3 61 C. Lopez \* 57

**6 GEORDIE IRIS (IRE) 57.5 Rafael Schistl (57)**  
 4, br he Elusive City-Tiger Desert e Desert King (Anthony Kirwin)  
**LYSBLÅ, hvit triangel; lyseblå; blå. Mr W. P. Drew**  
 Wido Neuroth, Øvrevoll  
 Livs: 20 7-0-2 374.970  
 2012: 5 1-0-1 86.904  
 2011: 9 5-0-0 259.745  
 Formtall: 84  
 Øv 03/05-8 31.500 h 1750 dt gd 1.53,9 Lazy Lord 53 Cawett Cove 60 81 3- 2 54,3 55 D. Delgado 52  
 Tæ 13/05-1 69.600 av 1600 dt gd 1.41,4 Geordie Iris 59 Zingoalla Zai 59 81 1- 3 41,4 59 F. Johansson 74  
 Tæ 10/06-7 36.750 h 2160 gr gd 2.17,3 Court Circle 57 Dramatic Act 56 85 12-16,5 20,6 60 F. Johansson 80  
 Tæ 10/07-3 60.900 h 1950 gr gd 2.00,8 Freja 53 Tiger Goddess 54 85 4- 3,5 01,5 60 F. Johansson \* 29  
 Jæ 12/08-6 261.000 av 1730 dt gd 1.48,3 Golden Memory 60 White Cheek F 60 84 6- 10 50,3 60 F. Johansson 39

**7 MADAME ESPRIT (DEN) 57 Eduardo Pedroza**  
 4, br he Esprit Du Nord-Kinky Spot e Mas Media (Boltegaard & Kjems Racing)  
**HVIT, rød logo; hvite; hvit Boltegaard & Kjems Racing**  
 Helle Christensen, Danmark  
 Livs: 18 7-3-4 556.840  
 2012: 4 1-0-2 52.990  
 2011: 8 5-0-1 381.750  
 Formtall: 79  
 Kl 01/10-6 52.500 av 2200 gr gd 2.21,3 Madame Esprit 59 Tigress Eleve 59 80 1- huv 21,3 59 M. Santos \* 27  
 Kl 26/05-7 20.800 av 1600 gr gd 1.35,8 Teitur 58 Miss Valuev 57,5 81 3- 3 36,4 57,5 M. Friberg \* 14  
 Tæ 10/07-3 60.900 h 1950 gr gd 2.00,8 Freja 53 Tiger Goddess 54 81 5- 9,5 02,7 57 R. Schistl 32  
 Tæ 28/07-6 108.750 av 2400 gr gd 2.35,7 Mikkelangelo 59 Lucky Lad 59 80 3- 2,5 36,2 57,5 C. Lopez 59  
 Kl 19/08-8 15.600 h 2400 gr lt 2.25,3 Madame Esprit 67 Somerville 62 79 1- hls 25,3 67 R. Schistl 24

**8 MINNIE MCGINN (USA) 59 Oliver Wilson**  
 5, sk he Maria's Mon-Reluctant Diva e Sadler's Wells (Meadow Oaks Farm LLC)  
**GRØNN/hvitt kryss; hvite; grønn/hvit. Max Racing**  
 Annike Bye Hansen, Øvrevoll  
 Livs: 17 8-0-1 336.000  
 2012: 6 2-0-1 173.400  
 2011: 10 6-0-0 162.600  
 Formtall: 84  
 Øv 17/05-7 100.000 h 1600 gr mk 1.41,3 Minnie McGinn 55 Dramatic Act 60 78 1- 1 41,3 55 R. De Oliveira 81  
 Øv 31/05-4 36.750 h 1600 gr gd 1.38,7 Magic Cloud 53 Hot Wing 56 80 7- 7,5 40,2 56 R. De Oliveira \* 20  
 Øv 11/07-2 60.000 h 1600 gr tg 1.42,9 The Pirate 56 Hot Wing 59 80 10- 13 45,5 58 E. Ski 53  
 Øv 26/07-3 125.000 av 1600 gr mk 1.39,1 Tatoosh 59 Entangle 59 80 3- 3,5 39,8 59 O. Wilson 112  
 Jæ 12/08-6 261.000 av 1730 dt gd 1.48,3 Golden Memory 60 White Cheek F 60 84 5- 10 50,3 60 O. Wilson 65

**Øvrevoll Galopp AS gir 500 kr til best presenterte ekvipasje**

**Resultater til din mobil, send: galopp start – til 1938 (3,- pr melding) (For å avslutte: galopp stopp)**

**Løpene på Øvrevoll kan du også se gratis på nett en uke: rikstoto.no/rikstotodirekte/rdsisteuke**

**RIKSTOTOS INFORMASJONSTELEFON Ring: 820 50 600**

**VIL DU VÆRE MED I ÅRETS hatteparade?**  
 Vil du være med i årets hatteparade?  
 Registrer deg i teltet mellom vinnerpaddock og hovedtribune mellom kl 12.30–14.00.  
 Catwalk kl 14.30 og finale i vinnerpaddocken kl 16.00.

**V64 TOTO** Omsetning kr.: .....  
 Utbetales i gevinster kr.: .....  
 Antall solgte kombinasjoner: .....

<b>Avdeling</b>	1.	2.	3.	4.	5.	6.
<b>Rett V65-rekke:</b>						
<b>Antall komb. igjen:</b>						
<b>Verdi:</b>						

**Rangering V65-spillet**

1:  
2:  
3:  
4:  
5:  
6:





**WABA GRUPPENS SPRINTLØP**  
**95000 - 47500 - 22800 - 15200 - 9500**  
**Banerek:0.51,5 - Pistachio (GB), h 9, 58 kg, 05-08-21**  
 For 3-årige og eldre hester.  
 Vekt: 3-årige 54 kg, eldre 55 kg.  
 Ærespremie til eier. Minnepremie til trener og rytter.  
 Tillegg: For hester som i 2012 har vunnet 1. premie på 25.000 kr-2 kg, på 50.000 kr-4 kg, på 100.000 kr-6 kg, på 150.000 kr-8 kg.  
 Innm avg: 4.000 kr.

900 gr  
15.00



1	2	3	Tid:	Rangering
Vinner:	Plass:	Duo:	Trippel:	

1 CAVORTING (GB)		55 Dina Danekilde	
10, f v Polar Falcon-Prancing e Prince Sabo (Cheveley Park Stud)		Livs: 43 12-7-5 610.791	
<b>ORANGE;sort-hvit sjakkurutet;so-hv. Stall Twist</b>		2012: 5 1-1-0 42.486	
Liz-Marie Åkerberg, Sverige (a)		2011: 10 0-2-3 60.900	
Formtall: 79		85	
Øv 17/05-10	31.500 av 402 dt gd 0.22,1 Light The Fir 58	81	2- 1 22,3 58 C. Lopez
Dk 02/06-8	21.736 av 950 gr gd 0.51,8 Playboy 61	81	Karakorun 59.5 81 Strøket (kolikk)
Kl 07/07-3	15.600 av 650 gr gd 0.35,5 Cavorting 58	81	1- 1 35,5 58 M. Friberg 30
Jæ 15/07-6	26.100 av 300 dt gd 0.16,2 Light The Fir 60	81	4- 1 16,4 60 M. Rodriguez 49
Øv 09/08-5	36.750 h 900 gr mk 0.54,0 Beat Baby 64	81	7- 3,5 54,7 56 E. Chaves 246

2 BEAT BABY (IRE)		57 Per-Anders Gråberg	
5, f v Johannesburg-Najija e Nashwan (Paget Bloodstock)		Livs: 18 6-1-3 251.128	
<b>RØD/sv/hv. emblem;røde;sort. Atle og Hege Walgren</b>		2012: 5 2-1-2 121.086	
Niels Petersen, Øvrevoll		2011: 5 2-0-1 69.500	
Formtall: 91		42	
Tæ 13/05-7	60.900 av 1200 dt gd 1.12,6 Timeless Stri 59	86	3- 2 13,0 59 P. Gråberg 42
Øv 07/06-4	36.750 h 1170 gr gd 1.10,1 Filligree 58	86	3- 2,5 10,6 63 P. Gråberg 74
Jæ 04/07-1	34.800 av 1000 dt gd 0.57,7 Verder Mar 61	86	2- 3,5 58,4 58 P. Gråberg 74
Jæ 21/07-3	43.500 av 1000 dt gd 0.57,7 Beat Baby 56	86	1- 1,5 57,7 56 P. Gråberg 55
Øv 09/08-5	36.750 h 900 gr mk 0.54,0 Beat Baby 64	89	1- 0,5 54,0 64 P. Gråberg * 17

3 FILLIGREE (IRE)		55.5 Mette Hanssen	
7, br he Kyllachy-Clunie e Inchinor (T Hirschfeld)		Livs: 44 8-5-4 460.610	
<b>RØD, hvite stjerner;blå; rød hvit stj. Erik og jentene</b>		2012: 5 2-0-0 71.925	
Per Dave Holtung, Arnes		2011: 9 1-1-2 73.700	
Formtall: 82		* 38	
Øv 07/06-4	36.750 h 1170 gr gd 1.10,1 Filligree 58	81	1- hls 10,1 58 M. Hanssen
Øv 21/06-2	125.000 av 1370 gr mk 1.19,9 Giant Sandman 63	83	7- 13 22,5 57,5 M. Hanssen 173
Øv 07/07-7	100.000 h 1170 gr mk 1.13,0 Chips O'Toole 61	83	9- 6 14,2 63 M. Hanssen 95
Øv 26/07-7	60.000 h 1170 gr mk 1.10,3 Edge Of Etern 58	82	Strøket (sårskade)
Øv 09/08-5	36.750 h 900 gr mk 0.54,0 Beat Baby 64	82	5- 1,5 54,3 57 M. Hanssen 144

4 HANSINGER (IRE)		55 Carlos Lopez	
7, br v Namid-Whistilly e First Trump (Tom Radley)		Livs: 39 8-8-6 1.569.773	
<b>HVIT gul-rød IKC;gul;røde ruter;ruter. IKC Racing</b>		2012: 5 0-3-1 193.750	
Cathrine Erichsen, Øvrevoll		2011: 7 1-1-2 261.250	
Formtall: 92		51	
Øv 17/05-6	36.750 h 1370 gr mk 1.22,8 Giant Sandman 62	90	2- 5 23,8 59 C. Lopez 51
Tæ 05/06-4	174.000 av 1150 gr nt 1.09,5 Giant Sandman 58	90	2- 3 10,1 58 C. Lopez 265
Øv 21/06-2	125.000 av 1370 gr mk 1.19,9 Giant Sandman 63	92	4- 7,5 21,4 63 C. Lopez 121
Øv 19/07-8	36.750 h 1370 gr nt 1.23,0 Entangle 64	92	2- 1,5 23,3 61 C. Lopez 37
Øv 02/08-5	300.000 av 1370 gr tg 1.23,7 Silver Ocean 59	92	3- 2 24,1 59 C. Lopez 100

5 COPRAH (GB)		55 Elione Chaves	
4, br v Bertolini-Oatcake e Selkirk (Grasshopper 2000 Ltd)		Livs: 5 2-0-0 135.759	
<b>BLÅ/HVIT diablo;diablo;hvit. Heman Racing</b>		2012: 1 0-0-0 0	
Cathrine Erichsen, Øvrevoll		2011: 4 2-0-0 135.759	
Formtall: 86		500	
Ir 02/05-7	64.584 ma 1400 gr gd 1.27,3 Dance Secreta 57	57	5- 2 27,7 58 S. Foley 500
Ir 27/05-5	53.820 ma 1400 gr gd 1.28,7 Still Point 62	57	4- 2 29,1 57 D. McDonogh 40
Ir 03/06-2	64.584 ma 1200 gr lt 1.11,7 Coprah 59.5	57	1- 1,5 11,7 59,5 W. Lee 80
Ir 12/07-2	67.275 av 1600 gr gd 1.48,5 Coprah 58.5	58	1- 2 48,5 58,5 J. Murtagh 35
Øv 09/08-5	36.750 h 900 gr mk 0.54,0 Beat Baby 64	86	6- 2 54,4 61 C. Lopez 74

6 CHIPS O'TOOLE (IRE)		61 Martin Rodriguez	
5, br v Fasliyev-Miss Megs e Croco Rouge (Lynn Lodge Stud)		Livs: 30 6-3-5 487.449	
<b>GRØNN, blå V;grønne; grønn. PELU Låkarpraktik AB og E Gautier</b>		2012: 5 2-0-0 160.204	
Elisabeth Gautier, Sverige		2011: 11 0-0-2 54.552	
Formtall: 82		86	
Jæ 15/05-5	43.500 h 1200 dt gd 1.12,9 Chips O'Toole 57	79	1- 1 12,9 57 M. Rodriguez 86
Jæ 02/06-7	43.500 h 1200 dt gd 1.11,2 Tertio Bloom 62	82	4-12,5 13,7 53 M. Rodriguez 96
Øv 07/07-7	100.000 h 1170 gr mk 1.13,0 Chips O'Toole 61	81	1- hls 13,0 61 M. Rodriguez 68
Tæ 14/07-5	60.900 h 1150 gr gd 1.08,0 Elusive Time 58	83	4- 4,5 08,9 52 S. Karlsson 91
Jæ 12/08-9	43.500 h 1200 dt gd 1.12,8 Red Colori 58	83	11- 4,5 13,7 61 M. Rodriguez 109

7 GIANT SANDMAN (IRE)		63 Jacob Johansen	
5, br h Footstepsinthesand-Sharamana e Darshaan (Barronstown Stud)		Livs: 20 9-4-0 1.474.974	
<b>GUL,hvite stjerner;hvite stjerner;stj. Sandman Stables</b>		2012: 4 3-1-0 435.750	
Rune Haugen, Skoger		2011: 6 3-0-0 596.000	
Formtall: 95		200	
Gb 08/10-1	411.034 av 1400 gr gd 1.22,7 Strong Suit 59.5	93	7- 12 25,1 58,5 F. Johansson 200
Øv 17/05-6	36.750 h 1370 gr mk 1.22,8 Giant Sandman 62	93	1- 5 22,8 62 R. Schistl * 23
Tæ 05/06-4	174.000 av 1150 gr nt 1.09,5 Giant Sandman 58	95	1- 3 09,5 58 R. Schistl 30
Øv 21/06-2	125.000 av 1370 gr mk 1.19,9 Giant Sandman 63	96	1- 1 19,9 63 R. Schistl * 13
Øv 02/08-5	300.000 av 1370 gr tg 1.23,7 Silver Ocean 59	96	2- 1,5 24,0 61 R. Schistl * 21

8 MASTER CHEF (IRE)		B 55 Eduardo Pedroza	
7, br h Oasis Dream-Miss Honorine e Highest Honor (Mountgrange Stud Stewart og Stroud)		Livs: 72 11-11-16 1.358.638	
<b>RØD-GUL-SORT delt;røde;gul. Stall Cambre</b>		2012: 11 1-2-5 131.048	
Bent Olsen, Danmark		2011: 13 2-2-1 179.630	
Formtall: 85		76	
Øv 07/07-7	100.000 h 1170 gr mk 1.13,0 Chips O'Toole 61	86	8- 5 14,0 B66 J. Johansen 76
Jæ 21/07-3	43.500 av 1000 dt gd 0.57,7 Beat Baby 56	85	3- 4,5 58,6 58 J. Johansen 181
Kl 05/08-2	31.200 av 1200 gr lt 1.08,2 Elusive Time 59	85	3- 3 08,8 58 J. Johansen 70
Jæ 12/08-9	43.500 h 1200 dt gd 1.12,8 Red Colori 58	85	3- 1,5 13,1 63 J. Johansen 46
Kl 19/08-4	52.000 av 1200 gr lt 1.04,1 Master Chef 59	85	1-huv 04,1 B59 J. Johansen 55

9 DINGLE VIEW (IRE)		53.5 Fernando Diaz	
4, br he Mujadil-Livius Lady e Titus Livius (Robert Berns)		Livs: 24 9-4-4 1.304.444	
<b>RØD-GUL-SORT delt;røde;gul. Stall Cambre</b>		2012: 6 0-1-1 86.540	
Bent Olsen, Danmark		2011: 10 5-3-1 651.285	
Formtall: 89		105	
Øv 21/06-2	125.000 av 1370 gr mk 1.19,9 Giant Sandman 63	90	3- 5,5 21,0 61,5 J. Johansen 105
Tæ 14/07-5	60.900 h 1150 gr gd 1.08,0 Elusive Time 58	90	5- 4,5 08,9 61 J. Johansen * 27
Øv 26/07-3	125.000 av 1600 gr mk 1.39,1 Tatoosh 59	90	4- 5,5 40,2 59 R. Schistl 109
Øv 02/08-5	300.000 av 1370 gr tg 1.23,7 Silver Ocean 59	90	6- 6,5 25,0 57,5 J. Johansen 167
Tæ 18/08-3	60.900 av 1150 gr gd 1.09,5 Calrissian 59	89	2-huv 09,6 57,5 J. Johansen 40

10 LIGHT THE FIRE (IRE)		57 Rafael Schistl	
6, br v Invincible Spirit-Rouge Noir e Saint Ballado (A. Panetta)		Livs: 42 11-5-5 793.559	
<b>BLÅ/emblem;gule;gul. Stall Zuccini</b>		2012: 3 2-1-0 75.975	
Niels Petersen, Øvrevoll		2011: 9 2-1-2 145.314	
Formtall: 87		* 14	
Jæ 23/10-5	26.100 av 300 dt gd 0.16,5 Blowing Bubbl 58.5	86	3- hls 16,6 B60 P. Gråberg * 14
Øv 23/11-5	30.000 av 402 dt gd 0.22,0 Alight 61.5	86	4- 1 22,3 B59 P. Gråberg * 18
Øv 17/05-10	31.500 av 402 dt gd 0.22,1 Light The Fir 58	86	1- 1 22,1 58 P. Gråberg * 22
Jæ 15/07-6	26.100 av 300 dt gd 0.16,2 Light The Fir 60	86	1- 0,5 16,2 60 P. Gråberg * 19
Øv 09/08-5	36.750 h 900 gr mk 0.54,0 Beat Baby 64	86	2- 0,5 54,1 61 R. Schistl 109

Øvrevoll Galopp AS gir 500 kr til best presenterte ekvipasje

# WABA

# GRUPPEN AS

## BEST PÅ EMBALLASJE!

[www.europaller.no](http://www.europaller.no)

Gjett vinneren i Swiss Løp, flott premie! – se side 30





**SWISS LØP**  
**41250 - 20625 - 9900 - 6600 - 4125**  
**Banerek:1.19,1 - Musadif (USA), h 6, 58 kg, 04-07-29**  
 Minnepremie til eier.  
 For 3-årige og eldre hester.  
 Vekt: Aktuelt formtall pr 120814 3-årige minus 17 kg, eldre minus 15 kg.  
 Innm avg: 1.500 kr.

1370 gr  
 15.24



1	2	3	Tid:	Rangering
Vinner:	Plass:	Duo:		

**1 DUST CLOUD (IRE) B 57 Elione Chaves**  
 4, sk v Verglas-For Freedom e King Of Kings (Irish National Stud) Livs: 14 1-3-2 88.465  
**LILLA,rosa prikker;lilla. Stall Cinderella** 2012: 6 1-1-1 46.965  
 Bodil Hallencreutz, Sverige Formtall: 72 2011: 6 0-2-1 41.500

Tæ	19/02-2	26.100	h	1600	dt	gd	1.41,8	Dust Cloud	60	Imperial Unit	54	-	1-	5	41,8	B60	E. Chaves	52
Jæ	04/04-3	34.800	h	1600	dt	gd	1.44,6	Po Po Poker F	65	Prince Hamlet	62	-	10-	13	47,2	B53	E. Chaves	84
Tæ	02/05-4	28.275	h	1350	dt	gd	1.23,9	Exodus	65	Know By Now	59	-	10-	9	25,7	B62	E. Chaves	* 44
Kl	05/08-6	15.600	h	1600	gr	lt	1.34,5	His Highness	67	Shrek	61	-	3-	0,5	34,6	B60	E. Chaves	69
Gg	19/08-7	26.100	h	1500	gr	gd	1.32,0	Vestano	56	Dust Cloud	58	72	2-	2	32,4	B58	E. Chaves	55

**2 VORTEX B 51 Helena Rosén, I (55)**  
 3, mbr v Deceptor-Norella e Common Grounds (Bolstad Hestesenter as) Livs: 12 2-0-0 100.520  
**RØD, hvit cartouche;hvite ermb;rød. Reidun Bøhn** 2012: 7 2-0-0 100.520  
 Arnfinn Lund, Øvrevoll Formtall: 70 2011: 5 0-0-0 0

Øv	31/05-1	22.000	ma	1100	dt	gd	1.07,5	Vortex	58	Goldmaster	58	57	1-	hls	07,5	B58	P. Da Costa	177
Øv	14/06-1	22.000	av	1370	gr	gd	1.22,8	Dicky Mint	58.5	Ragazzo	57	71	4-	5,5	23,9	B58.5	P. Da Costa	124
Øv	11/07-6	75.000	h	1370	gr	tg	1.25,8	Vortex	48	Distant Beat	56	71	1-	hod	25,8	B48	H. Rosén	157
Øv	02/08-6	26.000	h	1370	gr	tg	1.25,3	Bittersweet	57	High Desire	52	73	11-	9,5	27,2	B57.5	P. Da Costa	70
Øv	16/08-3	26.000	h	900	gr	gd	0.52,4	Palindromic	48	Aylar	53	72	10-	8	54,0	B59	P. Da Costa	135

**3 BORDERLINE (DEN) 53 Fernando Diaz**  
 3, br v Primatico-IL-X e Fanaan (Bernar Olsen) Livs: 14 1-2-5 77.126  
**SORT,hvit logo;sorte;hvite. Rasmus Olsen** 2012: 9 1-1-3 50.876  
 Bent Olsen, Danmark Formtall: 70 2011: 5 0-1-2 26.520

Kl	24/06-6	52.000	av	2400	gr	mk	2.34,1	One Direction	59	Imagine	57.5	-	6-	20	38,1	59	M. Robaldo	221
Tæ	10/07-10	43.500	av	1600	gr	gd	1.39,7	Don't Lose	59	Race Ace	59	68	3-	3	40,3	59	R. Schisti	63
Tæ	28/07-8	34.800	ma	1150	gr	gd	1.10,8	Musical Conte	58	Royal Purse	53.5	70	3-	3	11,4	56,5	M. Robaldo	84
Kl	05/08-5	26.000	av	1200	gr	lt	1.25,7	Art Law	58	Haseen	56	70	3-	2	09,1	54,5	M. Robaldo	141
Dk	18/08-3	25.168	h	1500	gr	gd	1.26,9	Tamarind Hill	63	Borderline	56.5	70	2-	huv	27,0	56,5	M. Robaldo	85

**4 AARON'S WAY (GB) 54 Rodrigo Olechea**  
 8, sk he Act One-Always On My Mind e Distant Relative (Mascalls Stud) Livs: 55 7-4-10 376.852  
**SORT,hvit V;sorte;sort,hvit stjerner. Jan Bødker Sørensen** 2012: 5 0-1-0 28.750  
 Jan Bødker Sørensen, Danmark (a) Formtall: 68 2011: 10 1-1-3 107.335

Øv	07/06-9	31.500	h	900	gr	gd	0.52,9	Aylar	59	Loire	66	70	10-	7,5	54,4	66	T. Hofossæter	51
Øv	21/06-3	31.500	h	1170	gr	mk	1.10,3	Mossgorda	60	Majestic Max	59	69	8-	6,5	11,6	53	R. Olechea	181
Øv	11/07-3	57.500	h	1170	gr	tg	1.14,2	Moorland Boy	60	Aaron's Way	58	68	2-	nes	14,2	58	C. Lopez	134
Øv	26/07-7	60.000	h	1170	gr	mk	1.10,3	Edge Of Etern	58	Majestic Max	56	70	8-	13,5	13,0	53	R. Olechea	226
Øv	16/08-3	26.000	h	900	gr	gd	0.52,4	Palindromic	48	Aylar	53	69	7-	2	52,8	57	R. Olechea	138

**5 HOPE ON EARTH (FR) B 56 Manuel Martinez**  
 3, f he Footstepsinthesand-Alyousufeya e Kingmambo (Mme Beatriz Quereda Hurtado) Livs: 19 1-3-5 226.578  
**RØD/tre sorte ruter;rød/s. ruter;rød. Lindstøl Racing & Partners** 2012: 9 1-0-3 50.008  
 Jens Erik Lindstøl, Risør Formtall: 73 2011: 10 0-3-2 176.570

Gg	08/07-7	30.450	ma	2200	gr	lt	2.22,0	Taittinger	55.5	Galdessa	57.5	72	10-	m	27,8	B57.5	M. Martinez	* 37
Øv	19/07-4	36.750	av	1370	gr	nt	1.22,6	Jubilance	61	Notnowhoney	59	70	3-	5,5	23,7	B53.5	H. Rosén	172
Øv	26/07-1	57.500	h	1600	gr	mk	1.40,7	Otama Obama	62	Marked By Zor	64	70	7-	4	41,5	B52.5	H. Rosén	179
Øv	02/08-2	22.000	ma	1600	gr	tg	1.44,5	Hope On Earth	55	Rago	57.5	70	1-	3	44,5	B55	C. Lopez	42
Øv	09/08-6	125.000	av	2400	gr	mk	2.40,4	Zegna	59	Sienna	59	73	11-	m	48,2	B59	C. Lopez	131

**6 SECOND FLOOR 57 Espen Ski**  
 3, br he Funambule-Xaar Queen e Xaar (Stimax) Livs: 15 2-2-1 225.700  
**SORT/logo;grønne;grønn. Stall Spillerforeningen** 2012: 8 2-0-0 62.200  
 Cathrine Erichsen, Øvrevoll Formtall: 74 2011: 7 0-2-1 163.500

Øv	14/06-1	22.000	av	1370	gr	gd	1.22,8	Dicky Mint	58.5	Ragazzo	57	73	5-	7	24,2	57	C. Lopez	* 36
Øv	28/06-6	26.000	h	1370	gr	gd	1.22,1	Moorland Boy	53	Zaphir	57	72	8-	4,5	23,0	53	M. Rodriguez	160
Øv	11/07-1	22.000	av	1100	dt	gd	1.07,0	Second Floor	58	Abshir Zain	54.5	71	1-	2	07,0	58	C. Lopez	56
Øv	26/07-4	115.000	av	1800	gr	mk	1.51,8	Puyol	59	The Kicker	59	74	11-	16,5	55,1	57,5	C. Lopez	215
Øv	16/08-3	26.000	h	900	gr	gd	0.52,4	Palindromic	48	Aylar	53	74	6-	2	52,8	61	C. Lopez	58

**7 RED EISHIN (DEN) 59 Rafael Schisti**  
 4, f he Eishin Dunkirk-Viviente e Honor Grades (Stall Exclusive) Livs: 15 3-1-2 278.090  
**MØRKBLÅ, hvite og rød striper;mblå;stj. Jane-Helen Stareng** 2012: 3 0-1-0 15.750  
 Are Hyldmo, Øvrevoll Formtall: 74 2011: 10 3-0-2 256.900

Øv	16/09-3	100.000	av	1600	gr	nt	1.43,6	Red Eishin	57.5	Cavallina	57.5	73	1-	1,5	43,6	57,5	E. Ski	33
Øv	27/10-3	75.000	av	1600	dt	gd	1.43,2	Royal Games	59	Milly	57.5	74	5-	5,5	44,3	57,5	E. Ski	* 19
Øv	11/07-6	75.000	h	1370	gr	tg	1.25,8	Vortex	48	Distant Beat	56	73	9-	11	28,0	57	E. Ski	99
Øv	19/07-7	31.500	h	1370	gr	nt	1.23,8	Circus Girl	56	Red Eishin	56	73	2-	nes	23,8	56	P. Gråberg	111
Øv	02/08-6	26.000	h	1370	gr	tg	1.25,3	Bittersweet	57	High Desire	52	74	12-	14	28,1	61	R. Schisti	* 33

**8 RED HEARTS (IRE) 55 Jacob Johansen**  
 3, br he Red Clubs-Red Trance e Soviet Star (Tally-Ho Stud) Livs: 15 2-2-2 98.951  
**RØD,sort stjerne;sort/røde stj;rød stj. Stall Clue** 2012: 4 0-0-0 21.175  
 Annike Bye Hansen, Øvrevoll Formtall: 72 2011: 11 2-2-2 77.776

Øv	19/10-6	35.000	av	1170	gr	mk	1.13,2	Grey's Electr	57.5	Red Hearts	57.5	-	2-	hod	13,2	57,5	E. Ski	* 21
Øv	07/06-3	31.500	av	1600	gr	gd	1.40,5	Miss Astragal	57	Magica von Tr	57	76	7-	m	46,3	59	E. Ski	* 32
Øv	21/06-6	175.000	av	1600	gr	mk	1.39,3	Matauri Pearl	59	Ko Zin	59	76	3-	9	41,1	59	M. Hanssen	232
Øv	19/07-4	36.750	av	1370	gr	nt	1.22,6	Jubilance	61	Notnowhoney	59	74	5-	13,5	25,3	57,5	E. Ski	64
Øv	02/08-6	26.000	h	1370	gr	tg	1.25,3	Bittersweet	57	High Desire	52	73	7-	8,5	27,0	57,5	E. Chaves	194

**9 HIGH DESIRE 52 Mari Vaadan (50)**  
 5, mbr he Oktan-Playing Again e The Noble Player (Johan C Løken) Livs: 38 4-7-7 475.980  
**LILLA,hvit stjerne;lilla;hvite stjerne. Mari Vaadan og Pål Bugge** 2012: 9 1-3-0 75.160  
 Jacob H Fretheim, Skoger Formtall: 65 2011: 8 2-1-1 63.280

Øv	31/05-7	26.000	h	1600	gr	gd	1.40,5	Nataniel	62	Medallic	65	64	6-	4	41,3	54	M. Vaadan	66
Øv	21/06-5	26.000	h	1730	gr	mk	1.50,2	High Desire	53	Mink's Aisha	61	63	1-	2	50,2	53	M. Vaadan	161
Øv	07/07-4	26.000	h	1600	gr	mk	1.42,5	King's Dancer	62	Mamaloca	55	66	7-	7,5	44,0	54	M. Vaadan	92
Øv	11/07-6	75.000	h	1370	gr	tg	1.25,8	Vortex	48	Distant Beat	56	66	5-	3,5	26,5	52	M. Vaadan	108
Øv	02/08-6	26.000	h	1370	gr	tg	1.25,3	Bittersweet	57	High Desire	52	65	2-	2	25,7	52	M. Vaadan	296

**10 LIKE A CHARM (IRE) 50 Nathalie Mortensen, I (51/49)**  
 4, br he Ad Valorem-Midnight Pearl e Woodman (Chesters Stud Ltd) Livs: 26 3-3-5 195.087  
**GUL,mbå epåletter;gule;mbå stjerne. Champion Club og H Engblom** 2012: 11 2-3-1 139.435  
 Henrik Engblom, Sverige Formtall: 66 2011: 13 1-0-3 49.350

Gg	08/07-3	21.750	h	1200	gr	lt	1.12,1	Time For Fun	57	Like A Charm	56	62	2-	2	12,5	56	C. Lopez	95
Øv	19/07-3	55.000	h	1170	gr	nt	1.13,7	Aylar	62	Palindromic	61	62	3-	2,5	14,2	60	N. Mortensen	92
Øv	26/07-1	57.500	h	1600	gr	mk	1.40,7	Otama Obama	62	Marked By Zor	64	62	4-	2,5	41,2	50	N. Mortensen	141
Gg	29/07-7	21.750	h	1400	gr	gd	1.27,3	Like A Charm	60	Hidden Fairyt	63	62	1-	3,5	27,3	60	F. Olsson	65
Øv	16/08-5	26.000	h	1600	gr	gd	1.39,3	Great Choir	63	Like A Charm	64	66	2-	4	40,1	64	F. Olsson	* 25

**11 POPPI 63 Carlos Lopez**  
 4, br he Lorofino-Morten's Secret e Blair's Cove (Nina Henriette Andersen) Livs: 8 4-1-0 414.000  
**HVIT/blå cartouche;rød;rød/hv/blå. Nina Henriette Andersen** 2012: 3 0-0-0 11.500  
 Espen Schem, Nittedal Formtall: 77 2011: 1 0-1-0 17.500

Øv	19/05-3	100.000	av	1170	gr	gd	1.11,4	Red Eishin	57.5	Lady Rossmo	57.5	80					Strøket (halt)	
Øv	03/05-6	23.625	h	1600	dt	gd	1.45,6	Azincourt	59	Otama Obama	54	80					Strøket (hovknusning)	
Øv	11/07-6	75.000	h	1370	gr	tg	1.25,8	Vortex	48	Distant Beat	56	80	10-	11	28,0	64	C. Lopez	96
Øv	02/08-7	31.500	h	1800	gr	tg	1.56,2	Hot Wing	60	Azincourt	57	80	9-	13	58,5	60	E. Ski	248
Øv	16/08-6	115.000	av	1800	gr	gd	1.50,1	Max Manus	59	Ragazzo	57	78	5-	3,5	50,8	57,5	C. Lopez	108





**MOODS OF NORWAY LØP**  
**41250 - 20625 - 9900 - 6600 - 4125**  
**Banerek:1.46,3 - Martellian (SWE), h 6, 58 kg, 02-08-25**  
 Minnepremie til eier.  
 For 3-årige og eldre hester.  
 Vekt: Aktuelt formtall pr 120814 3-årige minus 18 kg, eldre minus 15 kg.  
 Innm avg: 1.500 kr.

1800 gr  
 15.48



1	2	3	Tid:	Rangering
Vinner:	Plass:	Duo:	Trippel:	

**1 GREAT CHOISIR (IRE) 52 Rodrigo Olechea (50)**  
 7, f v Choisir-Suzette e Zilzal (James Kavanagh) Livs: 41 6-5-0 303.607  
**HVIT/emblem,røde seler;blå;blå Knut O. Arnesen** 2012: 6 2-1-0 62.000  
 Knut O. Arnesen, Enebakk Formtall: 68 2011: 11 1-0-0 34.974

Øv 14/06-8	23.000 h	900 gr	gd	0,52,8	Tahayab 62	Loire 61	64	6- 4,5	53,7	59	R. Olechea	417
Øv 07/07-8	26.000 h	1600 gr	mk	1,43,3	Bittersweet 53	Marked By Zor 55	63	7- 11	45,5	53	R. Olechea	233
Øv 02/08-8	23.000 h	1600 gr	tg	1,47,5	Great Choisir 66	Zavann Zaid 67	62	1- 1	47,5	66	S. Pacheco	210
Øv 09/08-8	26.000 h	1750 dt	gd	1,54,1	Al Rannan 62	Great Choisir 62	65	2- 0,5	54,2	62	S. Pacheco	85
Øv 16/08-5	26.000 h	1600 gr	gd	1,39,3	Great Choisir 63	Like A Charm 64	65	1- 4	39,3	B63	S. Pacheco	32

**2 MEDALLIC (SWE) 58 Espen Ski**  
 6, br v Funambule-Melanie e Music Streak (Annika Stafelt) Livs: 39 4-7-2 293.300  
**TURKIS/sorte striper;turkis. Stall Tres Mosqueteros** 2012: 6 0-1-0 18.040  
 Annika Bye Hansen, Øvrevoll Formtall: 73 2011: 9 2-3-0 103.500

Øv 31/05-7	26.000 h	1600 gr	gd	1,40,5	Nataniel 62	Medallic 65	75	2- his	40,5	65	E. Ski	52
Øv 14/06-6	26.000 h	1730 gr	gd	1,51,2	Artie Bucco 56	Marked By Zor 54	76	9- 7	52,6	61	E. Ski	76
Øv 28/06-7	31.500 h	1800 gr	gd	1,50,4	Marked By Zor 52	Azincourt 60	76	6- 5	51,4	59	E. Ski	85
Øv 07/07-8	26.000 h	1600 gr	mk	1,43,3	Bittersweet 53	Marked By Zor 55	75	6- 10	45,3	64	E. Ski	91
Øv 02/08-7	31.500 h	1800 gr	tg	1,56,2	Hot Wing 60	Azincourt 57	74	5- 6,5	57,2	54	M. Hanssen	85

**3 ARTIE BUCCO (DEN) 58 Tina Smith**  
 7, f v Funambule-Alamea e Ela-Mana-Mou (Inge Dorte og Henrik Seerup) Livs: 44 5-6-6 580.910  
**GRÅ;røde;grå/rød ringer. Kristin Smith** 2012: 6 1-1-2 58.550  
 David Smith, Kana Formtall: 73 2011: 8 0-2-0 30.000

Øv 14/06-6	26.000 h	1730 gr	gd	1,51,2	Artie Bucco 56	Marked By Zor 54	71	1- 1	51,2	56	T. Smith	148
Øv 28/06-7	31.500 h	1800 gr	gd	1,50,4	Marked By Zor 52	Azincourt 60	74	3- 2,5	50,9	57	T. Smith	69
Øv 07/07-4	26.000 h	1600 gr	mk	1,42,5	King's Dancer 62	Mamaloca 55	74	3- 1,5	42,8	62	T. Smith	63
Øv 26/07-1	57.500 h	1600 gr	mk	1,40,7	Otama Obama 62	Marked By Zor 64	74	5- 3	41,3	B64	T. Smith	55
Øv 09/08-7	60.000 h	2400 gr	mk	2,39,7	King's Dancer 54	Mikkelangelo 60	74	7- 5,5	40,8	52	T. Smith	145

**4 BITTERSWEET (SWE) 61 Per-Anders Gråberg**  
 5, mbr he Academy Award-Sweet Chili e Diaghlyphard (HorseNature KB) Livs: 27 8-2-3 315.110  
**BLÅ/hvite ringer;blå;blå/hvit. Stall Hope** 2012: 7 3-0-1 88.800  
 Pål Jørgen Nordbye, Sørkedalen Formtall: 76 2011: 17 5-2-2 226.310

Øv 07/07-8	26.000 h	1600 gr	mk	1,43,3	Bittersweet 53	Marked By Zor 55	65	1- 1,5	43,3	53	S. Karlsson	138
Øv 11/07-4	23.000 h	1600 gr	tg	1,45,9	Bittersweet 64	Illusive Spir 57	65	1- 5	45,9	64	M. Haugland	* 34
Øv 26/07-1	57.500 h	1600 gr	mk	1,40,7	Otama Obama 62	Marked By Zor 64	72	3- his	40,8	60	M. Haugland	56
Øv 02/08-6	26.000 h	1370 gr	tg	1,25,3	Bittersweet 57	High Desire 52	72	1- 2	25,3	57	M. Haugland	80
Jæ 12/08-6	261.000 av	1730 dt	gd	1,48,3	Golden Memory 60	White Cheek F 60	76	9- m	55,3	60	E. Ski	147

**5 MAX MANUS 60 Jacob Johansen**  
 4, f v Septieme Ciel-Borena e Diaghlyphard (Stall Lund) Livs: 13 5-1-2 248.900  
**HVIT/blå seler,rød N;hvite/rød. Stall NOR** 2012: 2 2-0-0 141.000  
 Rune Haugen, Skoger Formtall: 77 2011: 11 3-1-2 107.900

Øv 10/11-4	25.000 h	1750 dt	gd	1,54,4	Max Manus 54	Royal Games 60	69	1- 3,5	54,4	54	J. Johansen	34
Øv 01/12-1	25.000 h	1600 dt	gd	1,45,4	Saphira Stree 56	Max Manus 62	72	2- 0,5	45,5	62	J. Johansen	* 24
Øv 12/04-5	26.000 h	1600 dt	gd	1,47,0	Max Manus 59	High Desire 52	72	1- 1,5	47,0	59	J. Johansen	* 22
Øv 02/08-7	31.500 h	1800 gr	tg	1,56,2	Hot Wing 60	Azincourt 57	75				Strøket (øvrig)	
Øv 16/08-6	115.000 av	1800 gr	gd	1,50,1	Max Manus 59	Ragazzo 57	75	1- 0,5	50,1	59	J. Johansen	30

**6 AL RANNAN (GB) 48 Helena Rosén, I (52)**  
 4, f v Nayef-Oshiponga e Barathe (Wellsommers Farm) Livs: 22 1-2-2 66.824  
**TURKIS, blå skulderkl;blå ermb;bl/tur. Stall Funny Farm og Pia Høiom** 2012: 7 1-0-2 42.104  
 Pia Høiom, Sverige Formtall: 67 2011: 8 0-2-0 24.720

Gg 03/06-6	26.100 h	2400 gr	lt	2,30,1	Hidden Treasu 58	Maraboux Javi 53	65	6- 3	30,7	53	E. Chaves	77
Tæ 20/06-4	21.750 av	1950 gr	mk	2,08,6	Millesia 58	Aqualimone 57,5	65	8- 8	10,2	59,5	E. Chaves	95
Øv 19/07-6	23.000 h	1800 gr	nt	1,55,6	Mr Melodyclub 58	Dantolini 56	64	3- 1	55,8	62	O. Wilson	136
Gg 29/07-4	17.400 h	2200 gr	gd	2,21,2	Mohikan 55	Galdessa 64	64	4- 10	23,2	65	O. Wilson	68
Øv 09/08-8	26.000 h	1750 dt	gd	1,54,1	Al Rannan 62	Great Choisir 62	64	1- 0,5	54,1	62	J. Landgren	302

**7 WYCLEF (IRE) B 55 Fabienne De Geer, I (58)**  
 6, br v Tagula-Flying Clouds e Batshoof (Rathberry Stud) Livs: 68 10-10-7 532.729  
**SORT/blå,hvitt belte;sorte;blå,hvit. Stall Estonia** 2012: 13 0-2-3 50.178  
 Rein Kuningas, Sverige (a) Formtall: 73 2011: 17 2-2-3 101.051

Jæ 02/06-4	21.750 h	1730 dt	gd	1,49,1	In Good Voice 57	Conservator 60	72	7- 17	52,5	B60	F. De Geer	81
Kl 07/07-4	15.600 h	1300 gr	gd	1,17,8	Plotting 56	Chattan Clan 62	71	3- 5	18,8	B58	F. De Geer	139
Kl 21/07-6	20.800 h	1800 gr	gd	1,48,3	Humble Star 59	Chasmin 57	71	3- 1,5	48,6	66	J. Kelly	124
Gg 29/07-3	32.625 h	1400 gr	gd	1,25,5	Saint Sebast 59	Wyclef 53	71	2- 1	25,7	B53	F. De Geer	129
Gg 19/08-7	26.100 h	1500 gr	gd	1,32,0	Vestano 56	Dust Cloud 58	73	5- 6	33,2	B56	F. De Geer	79

**8 CAMBUSLANG (IRE) 57 Emilia Hvitved Pedersen, I (59)**  
 5, br h Chevalier-Zafine e Zafonic (Tally-Ho Stud) Livs: 26 5-1-6 210.080  
**LILLA,sorte bomber;illa;illa. Stall Søndervang** 2012: 4 1-0-1 72.830  
 Ann-Charlotte Nielsen, Danmark Formtall: 74 2011: 12 4-1-1 119.000

Dk 17/10-8	23.100 h	2000 gr	mk	2,10,8	Bonefish 53	Bistagno 58	- 6- 3	11,4	61	A. Nielsen	78	
Dk 02/06-4	61.256 h	2100 gr	gd	2,09,0	Cambuslang 53	Fabiola 52	- 1- his	09,0	53	C. Weilby	274	
Kl 24/06-11	20.800 h	1600 gr	mk	1,40,9	Royal Games 60	Golden Rock 59	- 5- 4,5	41,8	62	C. Weilby	62	
Dk 06/07-4	18.304 h	2000 gr	gd	2,07,2	Be My Conscie 61	Hendersyde 61	- 5- 4	08,0	61	M. Robaldo	70	
Gg 22/07-2	32.625 h	1600 gr	lt	1,36,3	Anton 60	Saint Sebast 56	74	3- huv	36,3	55	C. Weilby	213

**9 RUNNER RUNNER (DEN) 70 Eduardo Pedroza**  
 6, br v Academy Award-Afrodite e Kateb (Nina Falck og Gert Larsen) Livs: 42 7-6-8 836.944  
**RØD,hvite stjerner;hvit søm;rød. Stall 5 Stars** 2012: 9 1-1-4 71.816  
 Helle Christensen, Danmark Formtall: 85 2011: 13 2-2-3 113.663

Kl 24/06-7	26.000 h	2400 gr	mk	2,32,8	Sir Henry 62	Mikkelangelo 57	83	6- 6,5	34,1	58	M. Friberg	91
Tæ 10/07-5	60.900 h	2400 gr	gd	2,33,4	Sir Henry 60	Maybach 62	83	3- 3,5	34,1	56	M. Martinez	108
Kl 21/07-3	31.200 av	2400 gr	gd	2,26,5	Classical Wor 57	Runner Runner 54	83	2- 1	26,8	54	M. Friberg	35
Kl 05/08-8	20.800 av	2400 gr	lt	2,26,8	Runner Runner 74	Aladar 60	83	1- 1,5	26,8	74	L. Olsen	* 24
Kl 19/08-6	104.000 av	1800 gr	lt	1,45,9	Peas And Carr 59	Maltho 58	85	6- 7,5	47,4	58	M. Martinez	55

**10 AZINCOURT (IRE) 62 Anna Pilroth**  
 4, br v Azamour-Elegant Bloom e Be My Guest (Limestone & Tara Stud) Livs: 27 4-5-4 252.238  
**ORANGE/sort kryssbelte;orange;or/so. HB Vænerstall** 2012: 8 1-2-0 69.651  
 Per Hallqvist, Sverige (a) Formtall: 77 2011: 16 2-3-4 146.137

Jæ 13/06-8	26.100 av	1730 dt	gd	1,48,4	Loveinthesand 56	Anton 60	78	4- 7,5	49,9	60	A. Pilroth	128
Øv 28/06-7	31.500 h	1800 gr	gd	1,50,4	Marked By Zor 52	Azincourt 60	77	2- 2,5	50,9	60	A. Pilroth	276
Øv 11/07-2	60.000 h	1600 gr	tg	1,42,9	The Pirate 56	Hot Wing 59	77	5- 4,5	43,8	55	A. Pilroth	70
Gg 22/07-2	32.625 h	1600 gr	lt	1,36,3	Anton 60	Saint Sebast 56	77	8- 3	36,9	58	A. Pilroth	212
Øv 02/08-7	31.500 h	1800 gr	tg	1,56,2	Hot Wing 60	Azincourt 57	77	3- 3	56,5	57	A. Pilroth	127

Plassert 2. pga diskvk.

**11 FULL STRETCH (USA) 58 Rafael Schistl**  
 4, br v Aptitude-Overwhelmed e Unbridled (Juddmonte Farms Inc) Livs: 9 1-1-1 63.600  
**RØD/gul stjerne;røde;rød/gul ringer. Bollerød Stutteri** 2012: 5 1-1-1 63.600  
 Arne O. Karlsen, Asgårdstrand (a) Formtall: 73 2011: 4 0-0-0 0

Øv 07/06-7	23.000 h	2400 gr	gd	2,36,1	Ferrozzo 66	Imperial Skyl 55	67	8- 9	37,9	62	D. Delgado	104
Øv 14/06-3	26.000 h	2400 gr	gd	2,39,2	Full Stretch 57	Artistic Ligh 59	67	1- 0,5	39,2	57	M. Fretheim	263
Øv 07/07-1	26.000 h	2830 gr	mk	3,10,3	Cavallina 53	Artistic Ligh 60	69	5- 7,5	11,8	61	M. Fretheim	119
Øv 26/07-6	100.000 h	2830 gr	mk	3,05,3	Jumeirah 58	Court Circle 64	69	3- 4,5	06,2	52	M. Martinez	203
Øv 09/08-3	22.000 av	1600 gr	mk	1,43,5	Rago 57	Full Stretch 63	69	2- 1	43,7	63	M. Hanssen	57

**12 VAMP (FR) 61 Anders Bager, I (64)**  
 7, br v Dubai Destination-Tropezina e Entrepreneur (Mr Johannes Van Der Weide) Livs: 52 7-9-7 700.090  
**RØD;sorte/hvite striper;sort. I/S Stjernestallen** 2012: 5 1-1-1 65.310  
 Jacob H. Fretheim, Skoger Formtall: 79 2011: 13 2-2-1 172.300

Øv 24/05-6	26.000 h	2400 gr	gd	2,38,8	Vamp 61	Artie Bucco 57	77	1- 2	38,8	61	O. Wilson	67
Øv 14/06-8	31.500 h	2400 gr	gd	2,35,6	Well Fitted 54	Dramatic Act 59	80	3- 0,5	35,7	57	O. Wilson	62
Øv 07/07-5	31.500 h	2400 gr	mk	2,41,1	Sweet Baby Ja 63	Vamp 62	80	2- 2	41,5	62	E. Ski	37
Øv 26/07-6	100.000 h	2830 gr	mk	3,05,3	Jumeirah 58	Court Circle 64	80	4- 4,5	06,2	60	E. Ski	65
Øv 09/08-7	60.000 h	2400 gr	mk	2,39,7	King's Dancer 54	Mikkelangelo 60	80	8- 7	41,1	58	M. Fretheim	118

**13 GALLANT FILE (DEN) B 60 Fernando Diaz**  
 3, br v Binary File-Boss Lady e Last Tycoon (Gunnar Vestergaard) Livs: 6 1-1-0 103.728  
**SORT,hvit logo;sorte;hvit. Rasmus Olsen** 2012: 3 1-1-0 91.200  
 Bent Olsen, Danmark Formtall: 78 2011: 3 0-0-0 12.528

Kl 20/05-5	31.200 av	2200 gr	gd	2,20,2	Anthony 58	Hanna 56,5	-				Strøket (ikke konkurranse)	
Kl 26/05-1	20.800 av	1600 gr	lt	1,36,9	Gallant File 59	Clauses Andor 57	- 1- 0,5	36,9	59	J. Johansen		33
Tæ 05/06-6	261.000 av	1600 gr	nt	1,40,6	The Kicker 59	Buzz Lightyea 59	-				Strøket (hovknusning)	
Kl 24/06-3	104.000 av	1600 gr	mk	1,38,2	Solo 59	Gallant File 59	- 2- 3,5	38,9	59	J. Johansen		68
Øv 26/07-4	115.000 av	1800 gr	mk	1,								





**AUDION DE DAMPIERRE LØP**  
**41250 - 20625 - 9900 - 6600 - 4125**  
**Banerek:1.46,3 - Martellian (SWE), h 6, 58 kg, 02-08-25**  
 Minnepremie til eier.  
 For 3-årige og eldre hester.  
 Vekt: Aktuelt formtall pr 120814 3-årige minus 18 kg, eldre minus 15 kg.  
 Innm avg: 1.500 kr.

1800 gr  
16.17



1	2	3	Tid:	Rangering
Vinner:	Plass:	Duo:	Trippel:	

**1 PARBOLD HILL (GB) 55 Anna Pilroth**  
 5, mbr he Exceed And Excel-Let Alone e Warning (D R Tucker)  
**RØD,hvit stjerne;røde;hvit. John Nielsen**  
 John Nielsen, Danmark (a) Livs: 32 4-3-3 199.777  
 2012: 5 0-0-0 10.224  
 2011: 11 1-1-2 63.453  
 Formtall: 70  
 Dk 28/05-8 18.720 av 1500 dt gd 1.29,7 Tamarind Hill 57 Watch Chain 60 72 6- 5,5 30,8 62 L. Møller 55  
 Dk 22/06-2 18.720 h 1500 gr mk 1.31,3 So Surreal 57 Sapphire Rose 58 72 5- 3,5 32,0 64 F. Salvador 94  
 Gg 08/07-4 26.100 h 1400 gr lt 1.26,7 Lucky Lucioni 52 Swedish Strea 63 71 4- 1,5 27,0 63 A. Pilroth 214  
 Gg 22/07-6 26.100 h 1200 gr lt 1.10,7 Valeo Si Vale 55 Berry 62 71 4- 3 11,3 59 F. Salvador 109  
 Gg 19/08-7 26.100 h 1500 gr gd 1.32,0 Vestano 56 Dust Cloud 58 70 7- 7,5 33,5 56 F. Salvador 115

**2 FIRE AND STONE (IRE) 54 Mette Hanssen**  
 5, br v Hawk Wing-Shinkoh Rose e Warning (Mark Commins)  
**HVIT,gul stolpe,sølvstriper;gul. Jens Sørensen**  
 Zoltan Benedek, Øvrevoll Livs: 19 2-2-2 78.368  
 2012: 1 0-0-0 0  
 2011: 6 1-1-0 30.030  
 Formtall: 69  
 Jæ 02/07-5 19.140 h 2400 dt bl 2.38,9 Dad's Pride 58 Tintillon 55 71 6- 5 39,9 B60 E. Hvitved Pedersen 150  
 Dk 08/08-8 18.900 av 2000 dt gd 2.04,3 Whisperinglin 59 Fire and Ston 56 71 2- nos 04,3 B56 E. Hvitved Pedersen 63  
 Dk 20/08-8 27.300 av 2000 gr gd 2.05,7 Cinnamon's Pr 65 Gentle Beat 71 8- 6 06,9 61 E. Hvitved Pedersen \* 47  
 Dk 23/09-6 18.480 h 1800 gr gd 2.24,4 Be My Conscie 64 Bistagno 66 71 8- 13 27,0 B65 C. Weilby 146  
 Dk 19/05-7 18.304 h 2100 gr gd 2.14,3 Be My Conscie 58 Somerville 62 70 8- 9,5 16,2 53 M. Aslam 237

**3 LIBERATION (DEN) 52 Manuel Martinez (51)**  
 5, br v Final Appearance-Miss Et Toi e Richard of York (Nina Falck og Gert Larsen)  
**HVIT;blå;rød. Jaqueline Jacobsen**  
 Helle Christensen, Danmark Livs: 23 3-3-3 71.553  
 2012: 7 1-1-2 27.300  
 2011: 9 1-1-0 24.802  
 Formtall: 66  
 Kl 24/06-10 15.600 h 1600 gr mk 1.41,5 Broughtons Fa 60 Liberation 61 62 2- 4 42,3 61 L. Kummel 239  
 Kl 07/07-2 10.400 h 2400 gr gd 2.31,0 Liberation 61 Irish Lad 58 62 1-14,5 31,0 61 M. Robaldo \* 22  
 Kl 21/07-6 20.800 h 1800 gr gd 1.48,3 Humble Star 59 Chasmin 57 66 7- 4 49,1 59 J. Landgren \* 24  
 Kl 05/08-8 20.800 av 2400 gr lt 2.26,8 Runner Runner 74 Aladar 60 66 3- 2,5 27,3 60 J. Kelly 69  
 Kl 19/08-8 15.600 h 2400 gr lt 2.25,3 Madame Esprit 67 Somerville 62 66 3- 2,5 25,8 54 M. Martinez 71

**4 VESTANO (GB) 55 Carlos Lopez**  
 5, br v Doyen-Last Romance e Last Tycoon (Itchen Valley Stud)  
**BLÅ/orange ruter;orange. Stall Trump**  
 Cathrine Erichsen, Øvrevoll Livs: 31 6-6-3 255.245  
 2012: 4 1-1-0 36.975  
 2011: 14 2-4-1 114.500  
 Formtall: 70  
 Øv 06/10-7 35.000 h 2400 dt gd 2.36,8 Well Fitted 62.5 Northern Pal 64 73 5- 10 38,8 64 J. Neuroth 177  
 Øv 07/07-8 26.000 h 1600 gr mk 1.43,3 Bittersweet 53 Marked By Zor 55 72 8- 12 45,7 60 C. Lopez 84  
 Gg 22/07-9 21.750 h 1600 gr lt 1.37,7 Barnum 56 Vestano 63 70 2- 2,5 38,2 63 C. Lopez \* 30  
 Øv 02/08-6 26.000 h 1370 gr tg 1.25,3 Bittersweet 57 High Desire 52 70 8- 8,5 27,0 57 C. Lopez 172  
 Gg 19/08-7 26.100 h 1500 gr gd 1.32,0 Vestano 56 Dust Cloud 58 70 1- 2 32,0 56 C. Lopez 61

**5 LAZY LORD (GB) B 62 Jack Wright, I (66)**  
 6, br v Fantastic Light-Yanka e Blushing John (A. Parker)  
**GRÅ/grønne bomber;grønn. Leif-Erik Thoresen**  
 Arnfinn Lund, Øvrevoll Livs: 38 5-8-6 434.834  
 2012: 6 1-1-0 53.130  
 2011: 12 0-3-2 108.358  
 Formtall: 81  
 Øv 17/05-6 100.000 h 1600 gr mk 1.41,3 Minnie McGinn 55 Dramatic Act 60 83 7- 6 42,5 B63 T. Smith \* 50  
 Øv 07/06-2 31.500 h 1600 gr gd 1.38,6 Pilgrim 55 Lazy Lord 60 82 2- 2 39,0 B60 P. Da Costa 105  
 Øv 11/07-2 60.000 h 1600 gr tg 1.42,9 The Pirate 56 Hot Wing 59 82 6- 4,5 43,8 B60 P. Da Costa 136  
 Øv 02/08-7 31.500 h 1800 gr tg 1.56,2 Hot Wing 60 Azincourt 57 82 11- 17 59,3 B62 P. Da Costa 162  
 Øv 09/08-2 36.750 h 1800 gr mk 1.52,0 Palermo 55 Omoto Sando 48 81 4- 4 52,8 B52 T. Smith 73

**6 POLLY HOLDER (IRE) B 55 Rodrigo Olechea**  
 4, br he Peintre Celebre-Love Emerald e Mister Baileys (M. Doyle)  
**SORT,hvit V;sorte;sort,hvit stjerne. Jan Bødker Sørensen**  
 Jan Bødker Sørensen, Danmark (a) Livs: 22 1-3-4 41.168  
 2012: 6 0-1-0 4.668  
 2011: 12 1-2-3 32.000  
 Formtall: 70  
 Gb 27/03-6 15.813 h 3200 aw st 3.42,0 Carnac 57.5 Polly Holder 57.5 - 2- 8 43,6 57.5 W. Carson 27  
 Gb 03/05-1 17.363 h 3200 gr mk 3.49,1 Talk Of Saate 62.5 Spruzzo 68 - 11-13,5 51,8 64 R. Williams 55  
 Gb 21/05-1 15.275 av 2400 aw st 2.42,7 Sir Boss 66.5 Scamperdale 68 - 8- 15 45,7 63 R. Williams 100  
 Gb 18/06-1 15.275 h 2500 gr mk 2.53,7 Passato 64 The Ducking S 67 - 4- 9,5 55,6 65 R. Williams 90  
 Gb 25/06-1 15.275 av 2400 aw st 1.45,8 Rub Of The Re 68 Maid Of Meft 67.5 - 9- 5 46,8 63.5 R. Williams 80

**7 NATANIEL (POL) 57 Jacob Johansen**  
 5, br v Roulette-Natanja e Dixieland (Sk Widwov)  
**MØRKBLÅ/LYSBLÅ striper;striper. Stall Jets**  
 Kjell Erik Swartling, Øvrevoll Livs: 31 5-4-8 187.916  
 2012: 7 1-0-0 33.640  
 2011: 12 1-2-2 96.030  
 Formtall: 72  
 Øv 14/06-3 26.000 h 2400 gr gd 2.39,2 Full Stretch 57 Artistic Ligh 59 74 5- 2 39,6 64 E. Ski 38  
 Øv 28/06-7 31.500 h 1800 gr gd 1.50,4 Marked By Zor 52 Azincourt 60 74 4- 3 51,0 57 J. Johansen 75  
 Øv 11/07-2 60.000 h 1600 gr tg 1.42,9 The Pirate 56 Hot Wing 59 74 8- 8,5 44,6 52 M. Hanssen 88  
 Øv 26/07-6 100.000 h 2830 gr mk 3.05,3 Jumeirah 58 Court Circle 64 74 8- 12 07,7 54 A. Pilroth 81  
 Øv 09/08-7 60.000 h 2400 gr mk 2.39,7 King's Dancer 54 Mikelangelo 60 73 10- 9 41,5 52 M. Hanssen 91

**8 THEODERICH (FR) B 58 Elione Chaves**  
 6, br v Singspiel-Tryphosa e Be My Guest (Mr Helmut Volz)  
**HVIT/blå seler;røde sommer;blå/rød. Stall NOR og Lagulise Racing**  
 Rune Haugen, Skoger Livs: 24 3-5-3 171.223  
 2012: 4 1-1-0 40.138  
 2011: 5 0-1-1 23.980  
 Formtall: 73  
 Øv 27/10-7 35.000 h 1600 dt gd 1.42,8 Archived 63 Nataniel 62 71 5- 4 43,5 B61 J. Johansen 102  
 Kl 28/04-7 26.000 h 1600 gr mk 1.41,3 Theoderich 54 Loveinthesand 61 70 1- his 41,3 B54 P. Gråberg 158  
 Øv 17/05-7 100.000 h 1600 gr mk 1.41,3 Minnie McGinn 55 Dramatic Act 60 73 9- 9 43,1 B53 R. Olechea 146  
 Tæ 05/06-5 28.275 h 1600 gr nt 1.40,1 Integria 58 Theoderich 60 73 2- 2,5 40,6 B60 R. Schistl 72  
 Øv 14/06-6 26.000 h 1730 gr gd 1.51,2 Artie Bucco 56 Marked By Zor 54 74 11- 10 53,2 B58 R. Schistl 94

**9 VIEJO PERRO (IRE) B 61 Per-Anders Gråberg**  
 6, br v Soviet Star-Lasting Chance e American Chance (P D Savill)  
**BLÅ,rød belte;røde;rød/hvit. Høllviken Hæst & Foder AB**  
 Charlotte Sjøgren, Sverige (a) Livs: 28 6-4-5 289.955  
 2012: 5 0-0-0 7.310  
 2011: 8 1-1-3 85.086  
 Formtall: 76  
 Øv 12/04-2 31.500 h 1100 dt gd 1.08,7 Home Straight 55 Simian 64 81 5- 5,5 09,8 B59 M. Rodriguez 94  
 Øv 09/05-3 26.000 h 1100 dt nt 1.08,3 Minnie McGinn 61 Home Straight 64 81 8- 4,5 09,2 B63 H. Rosén 153  
 Gg 03/06-3 32.625 h 1400 gr lt 1.23,3 Forward Plann 61 Mossorda 58 79 15-17,5 26,8 B61 M. Rodriguez 438  
 Øv 28/06-6 26.000 h 1370 gr gd 1.22,1 Moorland Boy 53 Zaphir 57 77 13- 7 23,5 B62 P. Gråberg 138  
 Øv 07/07-8 26.000 h 1600 gr mk 1.43,3 Bittersweet 53 Marked By Zor 55 76 4- 7,5 44,8 B65 P. Gråberg 64

**10 HUMBLE STAR (SWE) 56 Martin Rodriguez**  
 8, br v Homme D'Honneur-Lynx Star e Soviet Star (Vivika Nilsson)  
**LILLA,sølvstjerner;lilla;lilla. Vivika Nilsson**  
 Vivika Nilsson, Sverige (a) Livs: 35 7-2-6 173.340  
 2012: 3 1-0-0 20.800  
 2011: 0 0-0-0 0  
 Formtall: 71  
 Kl 02/08-4 19.650 h 1600 gr gd 1.33,2 Lady Mary 57 Vida Nova 56 73 13- 7,5 34,7 61 M. Rodriguez 92  
 Øv 13/08-6 57.500 h 2400 gr mk 2.42,1 Aramis 52 Surfer 57 73 10- 13 44,7 63 M. Rodriguez 148  
 Kl 26/05-6 15.600 h 1600 gr lt 1.34,7 Shrek 57 Freja 60 70 8- 12 37,1 62 M. Rodriguez 388  
 Øv 14/06-3 26.000 h 2400 gr gd 2.39,2 Full Stretch 57 Artistic Ligh 59 70 10- 13 41,8 60 M. Rodriguez 368  
 Kl 21/07-6 20.800 h 1800 gr gd 1.48,3 Humble Star 59 Chasmin 57 68 1- 1,5 48,3 59 E. Olsson 210

**11 FAVORITTEN 48 Helena Rosén, I (51/47)**  
 4, f v Royal Experiment-Folita e Lomitas (Fam. E. Nagell-Erichsen)  
**LYSBLÅ/HVIT harlekin;hvite;lysblå. Stall Soltun**  
 Hallvard Soma, Øvrevoll Livs: 25 1-1-4 259.180  
 2012: 6 0-0-0 4.000  
 2011: 13 0-1-2 142.340  
 Formtall: 66  
 Øv 24/05-5 22.000 av 2160 gr gd 2.19,4 Welcometomywo 62 Jumeirah 60 73 11- m 24,4 B61 M. Haugland 202  
 Øv 14/06-1 22.000 av 1370 gr gd 1.22,8 Dicky Mint 58.5 Ragazzo 57 71 10-15,5 25,9 B63 K. Parkin 202  
 Øv 28/06-7 31.500 h 1800 gr gd 1.50,4 Marked By Zor 52 Azincourt 60 69 12- m 55,4 B62 M. Hanssen 255  
 Øv 07/07-8 26.000 h 1600 gr mk 1.43,3 Bittersweet 53 Marked By Zor 55 67 11-17,5 46,8 B57 J. Johansen 171  
 Øv 16/08-1 40.000 av 3450hæ gd 3.55,7 Dzin 71 Szuma 71 - 5- 19 59,5 64 D. Wirenstål 92

**12 MAGIC CLOUD (GB) 61 Fernando Diaz**  
 7, br v Cloudings-Magic Orb e Primo Dominie (Shade Oak Stud)  
**MØRKBLÅ,gulskive;mørkblå;gull. Running Wild**  
 Lena Natt och Dag, Sverige (a) Livs: 63 9-3-5 386.225  
 2012: 10 1-0-0 55.380  
 2011: 15 3-1-2 156.588  
 Formtall: 76  
 Øv 28/06-7 31.500 h 1800 gr gd 1.50,4 Marked By Zor 52 Azincourt 60 79 8- 6,5 51,7 62 E. Chaves 162  
 Øv 11/07-2 60.000 h 1600 gr tg 1.42,9 The Pirate 56 Hot Wing 59 78 4- 4 43,7 56 E. Chaves 55  
 Gg 22/07-1 52.200 h 2400 gr lt 2.29,7 Royal Highnes 54 Dramatic Act 59 78 8- 4 30,5 56 E. Chaves 149  
 Øv 02/08-7 31.500 h 1800 gr tg 1.56,2 Hot Wing 60 Azincourt 57 77 10-14,5 58,8 57 E. Chaves 231  
 Dk 18/08-7 57.512 h 1800 gr gd 1.50,2 Hendersyde 56 Smokey Storm 63 76 8- 4 51,0 56 D. De Barros 202

**13 LE PETIT CAPORAL (CHI) 58 Espen Ski**  
 5, f v Crocker Road-Lamenta Con Pena e The Great Shark (Haras Matancilla)  
**TURKIS/sorte striper;turkis. Stall Tres Mosqueteros**  
 Annike Bye Hansen, Øvrevoll Livs: 22 4-6-0 107.174  
 2012: 4 0-0-0 9.376  
 2011: 6 2-0-0 25.245  
 Formtall: 73  
 Øv 28/06-6 26.000 h 1370 gr gd 1.22,1 Moorland Boy 53 Zaphir 57 76 14- 9,5 24,0 61 J. Johansen 111  
 Øv 07/07-4 26.000 h 1600 gr mk 1.42,5 King's Dancer 62 Mameloca 55 75 5- 7,5 44,0 64 J. Johansen 204  
 Øv 26/07-7 60.000 h 1170 gr mk 1.10,3 Edge Of Etern 58 Majestic Max 56 74 Stroket (nedsatt allmentill) 61 J. Johansen 111  
 Øv 02/08-6 26.000 h 1370 gr tg 1.25,3 Bittersweet 57 High Desire 52 74 5- 8 26,9 61 J. Johansen 244  
 Gg 19/08-7 26.100 h 1500 gr gd 1.32,0 Vestano 56 Dust Cloud 58 73 4- 4 32,8 59 E. Ski 56

**14 ROYAL POWER (IRE) 58 Madeleine Haugland, I (60)**  
 9, br v Xaar-Magic Touch e Fairy King (Denis McDonnell)  
**HVIT/sorte ruter;hvitt/sort harlek. Stall Bjerkheim**  
 Jens Erik Lindstøl, Risør Livs: 63 5-6-9 2.359.311  
 2012: 7 0-0-0 3.675  
 2011: 7 0-1-1 32.900  
 Formtall: 75  
 Øv 31/05-4 36.750 h 1600 gr gd 1.38,7 Magic Cloud 53 Hot Wing 56 80 8- 11 40,9 52 H. Rosén 253  
 Øv 07/06-2 31.500 h 1600 gr gd 1.38,6 Pilgrim 55 Lazy Lord 60 80 6- 3,5 39,3 55 M. Haugland 283  
 Øv 21/06-7 36.750 h 2160 gr mk 2.17,3 Court Circle 57 Dramatic Act 56 78 11-14,5 20,2 53 M. Hanssen 151  
 Øv 28/06-7 31.500 h 1800 gr gd 1.50,4 Marked By Zor 52 Azincourt 60 78 14- m 55,9 61 P. Da Costa 177  
 Gg 08/07-1 43.500 h 1600 gr lt 1.38,5 Bullwhip 59 Forward Plann 58 77 7- 6,5 39,8 54 M. Martinez 192

**15 HOLIDAY READING (USA) B 55 Rafael De Oliveira**  
 3, br v Harlan's Holiday-County Fair e Mr Prospector (Shell Bloodstock)  
**ORANGE; orange; orange. Folkehesten Øvrevoll**  
 Are Hyldmo, Øvrevoll Livs: 11 1-0-2 46.577  
 2012: 6 0-0-2 24.960  
 2011: 5 1-0-0 21.617  
 Formtall: 73  
 Øv 14/06-7 175.000 av 1600 gr gd 1.39,7 Jubilance 59 East Meets We 59 78 8-18,5 43,4 59 R. De Oliveira 260  
 Øv 07/07-4 26.000 h 1600 gr mk 1.42,5 King's Dancer 62 Mameloca 55 77 11- m 46,7 61 F. Johansson \* 46  
 Tæ 14/07-3 32.625 av 1950 gr gd 2.02,6 Sabre Light 60 Adone 63 75 7-14,5 05,5 55 S. Karlsson 153  
 Øv 26/07-5 57.500 h 2400 gr mk 2.39,7 Mameloca 58 Entourage 53 73 3- 6 40,9 B57.5 R. Schistl 114  
 Øv 09/08-3 22.000 av 1600 gr mk 1.43,5 Rago 57 Full Stretch 63 73 3- 1,5 43,8 B60 R. Schistl \* 24

**Øvrevoll Galopp AS gir 500 kr til best presenterte ekvipasje**





**MARIT SVEAAS MINNELØP (GR3)**  
**800000 - 260000 - 120000 - 72000 - 48000**  
**Banerek:1.46,3 - Martellian (SWE), h 6, 58 kg, 02-08-25**  
 For 3-årige og eldre hester.  
 Vekt: 3-årige 56 kg, eldre 59 kg.  
 Vandrepokal og ærespremie til eier.  
 Minnepremie til trener og rytter.  
 Parade.  
 For hester som i 2012 har vunnet Gruppe 3 løp - 1 kg,  
 Gruppe 2 løp - 2 kg og Gruppe 1 løp - 3 kg.  
 Innm avg: 24.000 kr.

1800 gr  
16.41



1	2	3	Tid:	Rangering
Vinner:	Plass:	Duo:	Trippel:	

**1 SIR LANDO (GB)** 5, br h Lando-Burqa e Nashwan (Stowell Hill Ltd)  
**BLÅ, hvit skive; hvite; hvit. Stall Perlen AB**  
 Wido Neuroth, Øvrevoll  
 Livs: 20 3-5-4 2.655.555  
 2012: 5 2-0-1 1.207.250  
 2011: 7 0-3-1 742.100  
 Formtall: 97  
 D 29/04-7 310.000 av 2400 gr mk 2.30,9 Atempo 57 Silvaner 57 94 3- 2 31,3 57 F. Johansson 120  
 D 20/05-6 310.000 av 2400 gr gd 2.16,5 Danedream 58 Ovambo Queen 56 94 8- 11 18,7 57,5 F. Johansson 145  
 Tæ 05/06-8 522.000 av 1950 gr nt 2.03,9 Sir Lando 58 Without Fear 58 94 1- 5,5 03,9 58 F. Johansson 88  
 Øv 07/07-6 600.000 av 2400 gr mk 2.37,4 Sir Lando 60 Without Fear 59 96 1- 7 37,4 60 F. Johansson \* 21  
 D 22/07-6 775.000 av 2400 gr gd 2.31,5 Meandre 60 Earl of Tinsd 60 97 5- 2 31,9 60 F. Johansson 128

**2 WEALD (GB)** 7, br v Bering-New Abbey e Sadler's Wells (Juddmonte Farms)  
**GRØNN,brunt belte;br.armb;grønn. SRS AB**  
 Hans-Inge Larsen, Sverige  
 Livs: 30 6-0-2 546.763  
 2012: 9 4-0-0 169.650  
 2011: 7 0-0-1 13.037  
 Formtall: 88  
 Øv 21/06-7 36.750 h 2160 gr mk 2.17,3 Court Circle 57 Dramatic Act 56 88 7- 6 18,5 63 D. Patil 41  
 Øv 07/07-6 600.000 av 2400 gr mk 2.37,4 Sir Lando 60 Without Fear 59 87 6- m 41,8 59 D. Patil 139  
 Jæ 21/07-8 130.500 av 2200 dt gd 2.16,3 Luca Brasi 57 Handsome Hawk 5786 5- 5 17,3 57 D. Patil 190  
 KI 05/08-9 312.000 av 2400 gr lt 2.23,0 Bank of Burde 59 Touch of Hawk 58 86 9- 13 25,6 58 D. Patil 313  
 Tæ 18/08-7 av 2400 gr gd 2.38,8 Weald 59 Manchester 59 86 1- 4 38,8 59 F. Johansson 56

**3 WITHOUT FEAR (FR)** 4, br v Refuse To Bend-Kansas e Kahyasi (R. Meahjoh)  
**GRÅ/BLÅ/ROSA harl;grå;grå,blå,rosa. Stall Bonne Nuit**  
 Arnfinn Lund, Øvrevoll  
 Livs: 15 9-4-1 2.547.967  
 2012: 4 1-2-0 528.950  
 2011: 8 7-1-0 1.934.417  
 Formtall: 91  
 Jæ 13/11-10 226.309 av 2650 dt gd 2.55,2 Without Fear 59 Wings Of Thun 59 92 1- 2 55,2 59 F. Johansson \* 13  
 Øv 17/05-5 36.750 h 1980 gr mk 2.06,8 Without Fear 62 Palermo 60 92 1- 2,5 06,8 62 J. Johansen \* 21  
 Tæ 05/06-8 522.000 av 1950 gr nt 2.03,9 Sir Lando 58 Without Fear 58 94 2- 5,5 05,0 58 J. Johansen \* 17  
 Øv 07/07-6 600.000 av 2400 gr mk 2.37,4 Sir Lando 60 Without Fear 59 93 2- 7 38,8 59 J. Johansen 35  
 KI 05/08-9 312.000 av 2400 gr lt 2.23,0 Bank of Burde 59 Touch of Hawk 58 93 4- 5 24,0 58 J. Johansen \* 26

**4 FANUNALTER (GB)** 6, br v Falbrav-Step Danzer e Desert Prince (Azienda Agricola Francesca)  
**BURGUNDER/HVITdiablo;diablo;bu/hv. A Al Kathiri**  
 Michael Wigham, England  
 Livs: 24 5-5-2 2.034.446  
 2012: 4 1-0-0 526.269  
 2011: 6 1-2-1 924.500  
 Formtall: 97  
 It 24/09-31.053.000 av 1600 gr gd 1.33,2 Dick Turpin 58 Cityscape 58 - 4- 2 33,6 58 M. Demuro 37  
 Du 12/01-6 718.800 av 1600 aw gd 1.35,8 Musir 56 Master Of Hou 56 - 10- 9,5 37,7 56 R. Moore  
 Du 23/02-6 359.400 av 1800 gr gd 1.53,4 City Style 56 Rerouted 56 - 8- 12 55,8 56 R. Moore  
 Du 01/03-5 898.500 av 1600 gr gd 1.38,9 Do It All 58 Derbaas 58 - 10- 12 41,3 58 M. Demuro  
 Gb 21/07-4 526.269 av 1600 dt mk 1.41,3 Fanunalter 57.5 Pastoral Play 57.5 - 1- hls 41,3 57,5 O. Peslier 330

**5 JUBILANCE (IRE)** 3, br h Oratorio-Literacy e Diesis (Old Carhue og Graeng Bloodstock)  
**BURGUNDER/GUL diablobur;gul. Lone Kaj-Nielsen**  
 Bent Olsen, Danmark  
 Livs: 12 7-2-1 544.995  
 2012: 6 5-1-0 489.042  
 2011: 6 2-1-1 55.953  
 Formtall: 89  
 Dk 02/06-7 168.792 av 2200 gr gd 2.13,0 Jubilance 59 East Meets We 59 - 1- 4 13,0 59 R. Schistl 46  
 Øv 14/06-7 175.000 av 1600 gr gd 1.39,7 Jubilance 59 East Meets We 59 87 1-hod 39,7 59 M. Martinez 87  
 Øv 07/07-2 36.750 av 1980 gr mk 2.10,4 Jubilance 61 Old Pal 59 88 1- 3 10,4 61 J. Johansen 26  
 Øv 19/07-4 36.750 av 1370 gr nt 1.22,6 Jubilance 61 Notnowhoney 59 88 1- 0,5 22,6 61 J. Johansen \* 12  
 Øv 02/08-3 50.000 av 2160 gr tg 2,26,1 Jubilance 59 Old Pal 59 88 1- 2,5 26,1 59 J. Johansen \* 18

**6 TERTULLUS (FR)** 9, br h Monsun-Tryphosa e Be My Guest (Mr Helmut Volz)  
**HVIT/blå seler;røde sømmer;blå/rød. Stall NOR og Lagulise Racing**  
 Rune Haugen, Skoger  
 Livs: 38 11-10-4 3.124.115  
 2012: 5 2-1-1 361.340  
 2011: 6 1-3-0 788.950  
 Formtall: 95  
 KI 28/04-6 78.000 av 1600 gr mk 1.40,5 Tertullus 61 Maltho 58 93 1- 3 40,5 61 R. Schistl 79  
 Tæ 05/06-8 522.000 av 1950 gr nt 2.03,9 Sir Lando 58 Without Fear 58 95 4- 8,5 05,6 58 R. Schistl 65  
 KI 24/06-5 104.000 av 1800 gr mk 1.49,8 Tertullus 60 Maltho 60 95 1- 1,5 49,8 60 R. Schistl \* 15  
 Tæ 14/07-8 174.000 av 1600 gr gd 1.37,3 Silver Ocean 59 Tertullus 59 95 2- hls 37,4 59 R. Schistl 32  
 Øv 09/08-2 36.750 h 1800 gr mk 1.52,0 Palermo 55 Omoto Sando 48 95 3- 2,5 52,5 63 R. Schistl \* 20

**7 BANK OF BURDEN (USA)** 5, f v Hawk Wing-Wewantital e Pivotal (Bjarne Minde)  
**CERISE/blå bomber;cerise;blå. Stall Trick or Treat AB**  
 Niels Petersen, Øvrevoll  
 Livs: 24 7-5-3 3.065.410  
 2012: 6 1-1-2 559.030  
 2011: 8 3-2-1 2.086.250  
 Formtall: 95  
 Du 09/02-4 628.950 h 2435 gr gd 2.34,7 Songcraft 57.5 Laajooj 56.5 94 8- m 58 P. Gråberg 330  
 Jæ 15/04-3 43.500 av 2200 dt gd 2.21,8 Weald 54 Bank of Burde 62 94 2- 2 22,2 B62 P. Gråberg \* 23  
 Tæ 05/06-8 522.000 av 1950 gr nt 2.03,9 Sir Lando 58 Without Fear 58 94 3- 7,5 05,4 B58 P. Gråberg 91  
 Øv 07/07-6 600.000 av 2400 gr mk 2.37,4 Sir Lando 60 Without Fear 59 93 3- 8 39,0 B60 P. Gråberg 66  
 KI 05/08-9 312.000 av 2400 gr lt 2.23,0 Bank of Burde 59 Touch of Hawk 58 93 1- 3,5 23,0 B59 P. Gråberg 28

**8 VERGLACIAL (IRE)** 5, sk v Verglas-Apostrophe e Baratheia (Hazan D Ades)  
**BLÅ-GRØNN-LILLA m/logo;blå;blå. Kentaur A/S**  
 Francisco Castro, Sverige  
 Livs: 32 4-3-5 1.278.042  
 2012: 3 0-0-0 0  
 2011: 9 2-0-1 460.625  
 Formtall: 86  
 F 24/09-4 202.800 av 1650 gr gd 1.42,1 Verglacial 57.5 Faithful One 56 - 1- hls 42,1 57,5 T. Piccone  
 F 30/10-5 312.000 av 1600 gr gd 1.43,8 Cityscape 59 Somerabend 60 - 9- 6,5 45,1 57,5 T. Piccone  
 KI 28/04-6 78.000 av 1600 gr mk 1.40,5 Tertullus 61 Maltho 58 - 7-13,5 43,2 61 M. Martinez 49  
 Tæ 14/07-8 174.000 av 1600 gr gd 1.37,3 Silver Ocean 59 Tertullus 59 - 7- 10 39,3 59 F. Johansson 74  
 KI 05/08-7 62.400 av 1600 gr lt 1.32,6 Loveinthesand 54 Gulapa 57 88 9- 10 34,6 62 V. De Azeredo 54

**9 PALERMO (GER)** 6, br h Kalatos-Palma e Goofalik (Irmgard Münten u. Ines Raabe)  
**BLÅ/HVIT diablobdiablo;hvite. Heman Racing**  
 Cathrine Erichsen, Øvrevoll  
 Livs: 23 6-4-3 813.605  
 2012: 5 1-1-1 81.125  
 2011: 6 0-0-1 121.500  
 Formtall: 90  
 Øv 17/05-5 36.750 h 1980 gr mk 2.06,8 Without Fear 62 Palermo 60 90 2- 2,5 07,3 60 C. Lopez 132  
 Tæ 05/06-8 522.000 av 1950 gr nt 2.03,9 Sir Lando 58 Without Fear 58 90 7- 14 06,7 58 C. Lopez 475  
 KI 24/06-5 104.000 av 1800 gr mk 1.49,8 Tertullus 60 Maltho 60 89 3- 3,5 50,5 60 C. Lopez 99  
 Øv 07/07-6 600.000 av 2400 gr mk 2.37,4 Sir Lando 60 Without Fear 59 88 8- m 42,2 59 C. Lopez 329  
 Øv 09/08-2 36.750 h 1800 gr mk 1.52,0 Palermo 55 Omoto Sando 48 87 1- 2 52,0 55 C. Lopez 42

**10 EMPIRE STORM (GER)** 5, br h Storming Home-Emy Coasting e El Gran Senor (Hannes K. Gutschow)  
**SORT/blå søm;blå sømmer;sort. Frau Manuela Sohl**  
 Andreas Wohler, Tyskland  
 Livs: 19 3-9-4 1.589.414  
 2012: 4 1-0-2 395.025  
 2011: 7 0-4-1 561.733  
 Formtall: 96  
 D 23/10-7 249.600 av 1700 gr mk 1.45,5 Alianthus 60 Empire Storm 58 - 2- 1 46,5 58 E. Pedroza 63  
 D 15/04-7 av 1600 gr gd 1.40,3 Alianthus 59 Indomito 57 - 3- 4 41,1 57 E. Pedroza 58  
 Jæ 15/05-8 609.000 av 1730 dt gd 1.46,8 Premio Loco 59 Silver Ocean 59 - 3- 1,5 47,1 59 E. Pedroza 119  
 D 24/06-7 248.000 av 1600 dt mk 1.44,8 Empire Storm 57 Amarillo 53.5 - 1- 3,5 44,8 57 E. Pedroza 76  
 D 15/07-6 310.000 av 1600 gr mk 1.41,2 Sir Oscar 58 Worthadd 58 - 6- 4,5 42,1 58 J. Bojko 49

**11 SILVER OCEAN (USA)** 4, mbr v Silver Train-Endless Sea e Mt Livermore (Sun Valley Farm)  
**BLÅ;rosa/hvite harlekinruter;harlekin. Autoindustri AB**  
 Niels Petersen, Øvrevoll  
 Livs: 20 5-6-2 1.696.022  
 2012: 8 3-2-1 869.380  
 2011: 7 1-3-0 614.796  
 Formtall: 95  
 Jæ 15/04-1 43.500 av 1600 dt gd 1.39,4 Silver Ocean 58 Luca Brasi 60 94 1- 6 39,4 58 P. Gråberg 42  
 Jæ 15/05-8 609.000 av 1730 dt gd 1.46,8 Premio Loco 59 Silver Ocean 59 94 2- 0,5 46,9 59 P. Gråberg 31  
 Øv 14/06-2 125.000 av 1600 gr gd 1.37,6 Entangle 59.5 Silver Ocean 60 95 2- hls 37,6 60 P. Gråberg 26  
 Tæ 14/07-8 174.000 av 1600 gr gd 1.37,3 Silver Ocean 59 Tertullus 59 95 1- hls 37,3 59 P. Gråberg \* 21  
 Øv 02/08-5 300.000 av 1370 gr tg 1.23,7 Silver Ocean 59 Giant Sandman 61 95 1- 1,5 23,7 59 P. Gråberg 38

**12 TOUCH OF HAWK (FR)** 6, mbr v Hawk Wing-Touch of Class e Be My Guest (Dieter Burkle)  
**RØD/hvit stjerne;blå armbind;hvite. Stall E og F**  
 Wido Neuroth, Øvrevoll  
 Livs: 26 6-8-3 3.810.500  
 2012: 4 0-1-0 216.200  
 2011: 5 0-1-1 179.200  
 Formtall: 91  
 Tæ 09/10-8 174.000 av 2000 dt gd 2.06,0 Peas And Carr 58 Touch Of Hawk 58 94 3- 4 06,4 58 J. Neuroth 54  
 Plassert 2. pga diskv.  
 Jæ 15/05-7 156.600 h 2400 dt gd 2.31,5 Energia Centr 58 Aces Star 58 92 9- m 38,0 62 L. Hammer-Hansen 35  
 Tæ 05/06-8 522.000 av 1950 gr nt 2.03,9 Sir Lando 58 Without Fear 58 92 5-10,5 06,0 58 L. Hammer-Hansen 325  
 Øv 07/07-6 600.000 av 2400 gr mk 2.37,4 Sir Lando 60 Without Fear 59 91 4- 9,5 39,3 59 E. Ski 170  
 KI 05/08-9 312.000 av 2400 gr lt 2.23,0 Bank of Burde 59 Touch of Hawk 58 91 2- 3,5 23,7 58 E. Ski 80

**13 ENTANGLE (GB)** 6, br he Pivotal-Entwine e Primo Dominie (Cheveley Park Stud Ltd)  
**HVIT/BLÅ striper;hvite;striper. KAOK**  
 Arnfinn Lund, Øvrevoll  
 Livs: 28 17-7-2 3.495.520  
 2012: 5 3-1-1 407.070  
 2011: 8 4-3-0 1.489.000  
 Formtall: 95  
 Øv 17/05-6 36.750 h 1370 gr mk 1.22,8 Giant Sandman 62 Hansinger 59 95 3- 6,5 24,1 64 J. Johansen 33  
 Tæ 05/06-9 174.000 av 1600 gr nt 1.40,7 Entangle 61 La Zona 61 95 1- 2,5 40,7 61 J. Johansen \* 16  
 Øv 14/06-2 125.000 av 1600 gr gd 1.37,6 Entangle 59.5 Silver Ocean 60 95 1- hls 37,6 59,5 J. Johansen \* 14  
 Øv 19/07-8 36.750 h 1370 gr nt 1.23,0 Entangle 64 Hansinger 61 95 1- 1,5 23,0 64 J. Johansen \* 13  
 Øv 26/07-3 125.000 av 1600 gr mk 1.39,1 Tatoosh 59 Entangle 59 96 2- 1 39,3 59 J. Johansen \* 13

**Øvrevoll Galopp AS gir 500 kr til best presenterte ekipasje**

**Marit Sveaas Minneløp (Gr 3) 2011 ble vunnet av Entangle, foran Sir Lando og Bank Of Burden.**







**SCANDIC NORSK DERBY (L)**  
**600000 - 300000 - 144000 - 96000 - 60000**  
**Banerek:2.28,8 - La Isleta (GB), he 3, 56 kg, 88-08-21**  
 For 3-årige hester.  
 Vekt: 59 kg.  
 Ærespremie til eier, trener og rytter. Ærespremie til oppdretter av beste norskoppdrettede hest.  
 Bonus til eier av de 4 første norskoppdrettede i mål:  
 Kr 195.000 - 97.500 - 58.500 - 39.000.  
 Parade.  
 Innm avg: 18.000 kr.

2400 gr  
17.10

1	2	3	Tid:	Rangering
Vinner:	Plass:	Duo:	Trippel:	

	<b>1 SHERRYPOP (IRE)</b> 3, f he Dylan Thomas-Simply Katie e Most Welcome (Buck Racing) <b>GUL, rød cartouche;rød arm;gul-rød t. Buck Racing AB</b> Cathrine Erichsen, Øvrevoll Formtall: 74	<b>57.5 Elione Chaves</b> Livs: 3 0-0-0 33.040 2012: 2 0-0-0 33.040 2011: 1 0-0-0 0	Øv 03/11-1 35.000 ma 1600 dt gd 1.46,5 Jouye 59 Red Nibble 56 - 8- m 52,2 57,5 F. Johansson * 16 Øv 07/06-3 31.500 av 1600 gr gd 1.40,5 Miss Astragal 57 Magica von Tr 57 - 4- 2,5 41,0 75 C. Lopez Øv 21/06-6 175.000 av 1600 gr mk 1.39,3 Matauri Pearl 59 Ko Zin 59 - 4- 7,5 40,8 59 C. Lopez 188
--	--	--	--

	<b>2 CAMOMILLA</b> 3, mbr he Ransom O'War-Capote Line e Capote (Fam. E. Nagell-Erichsen) <b>ORANGE/grønn harl;orange;or/gr stj. Fam. E. Nagell-Erichsen</b> Niels Petersen, Øvrevoll Formtall: 75	<b>57.5 Rafael Schistl</b> Livs: 9 0-2-3 99.140 2012: 6 0-1-2 47.240 2011: 3 0-1-1 51.900	Øv 31/05-6 100.000 av 1980 gr gd 2.08,7 Cincinnatus 59 Cassano 59 71 <b>11-14,5</b> 11,6 57,5 T. Smith 281 Øv 21/06-5 26.000 h 1730 gr mk 1.50,2 High Desire 53 Mink's Aisha 61 69 <b>3- 5</b> 51,2 54 P. Gråberg 151 Øv 28/06-2 22.000 ma 2160 gr gd 2.20,2 Kid Creole 56 Camomilla 54,5 69 <b>2- nes</b> 20,2 54,5 P. Gråberg 66 Øv 26/07-4 115.000 av 1800 gr mk 1.51,8 Miss Astragal 57 The Kicker 59 71 <b>9- 14</b> 54,6 57,5 P. Gråberg 235 Øv 09/08-6 125.000 av 2400 gr mk 2.40,4 Zegna 59 Sienna 59 71 <b>3- 3</b> 41,0 59 P. Gråberg 157
--	---	--	---

	<b>3 OLD PAL (FR)</b> 3, br h Soldier Hollow-Syllable e Halling (Rupert Pliersch) <b>RØD, sort/hvitt sjakkruiter;rød;rod. Stall WiWal KB</b> Niels Petersen, Øvrevoll Formtall: 86	<b>B 59 Per-Anders Gråberg</b> Livs: 12 2-3-2 448.555 2012: 7 1-2-1 122.125 2011: 5 1-1-1 326.430	Du 10/03-2 898.500 av 1900 aw st 1.59,7 Mickdaam 54,5 Surfer 54,5 - <b>12- m</b> 07,9 54,5 T. Durcan 660 Øv 17/05-4 36.750 av 1730 gr mk 1.52,5 Old Pal 58 Funinthesand 58 86 <b>1- 4,5</b> 52,5 58 P. Gråberg * 15 Øv 14/06-7 175.000 av 1600 gr gd 1.39,7 Jubilance 59 East Meets We 59 86 <b>3- 1</b> 39,9 59 P. Gråberg * 15 Øv 07/07-2 36.750 av 1980 gr mk 2.10,4 Jubilance 61 Old Pal 59 86 <b>2- 3</b> 11,0 59 P. Gråberg * 21 Øv 02/08-3 50.000 av 2160 gr tg 2.26,1 Jubilance 59 Old Pal 59 86 <b>2- 2,5</b> 26,6 B59 P. Gråberg 24
--	--	--	---

	<b>4 SHABBY CHIC</b> 3, mbr he Arlberg-Shaia e Shalford (Fam. E. Nagell-Erichsen) <b>HVIT;rød/hvite harlekinruiter;rød/hvit. Casa del Sol Racing</b> Niels Petersen, Øvrevoll Formtall: 72	<b>57.5 Oliver Wilson</b> Livs: 10 1-1-0 71.346 2012: 5 1-0-0 33.846 2011: 5 0-1-0 37.500	Kl 20/05-4 104.000 av 1600 gr gd 1.36,0 Florence Cray 58 Blue Sapphire 58 73 <b>9-13,5</b> 38,7 58 P. Gråberg 40 Øv 31/05-6 100.000 av 1980 gr gd 2.08,7 Cincinnatus 59 Cassano 59 72 <b>10- 13</b> 11,3 57,5 E. Chaves 165 Øv 28/06-4 26.000 h 1800 gr gd 1.53,3 Vainqueur 62 Crazy 61 70 <b>Stroket</b> (dårlige blodverdie) Jæ 21/07-4 138.748 av 1730 dt gd 1.50,1 Clausen Andor 59 Goldinova 59 70 <b>6- 14</b> 52,9 59 P. Gråberg 46 Øv 09/08-3 22.000 av 1600 gr mk 1.43,5 Rago 57 Full Stretch 63 68 <b>4- 1,5</b> 43,8 58,5 P. Gråberg 86
---	--	--	--

	<b>5 BOMAR (IRE)</b> 3, br h Sir Percy-Rubileo e Galileo (Peter Reynolds og Robert Dore) <b>GRØNN/RØD delt emb;grønn;rød;rød. Bo Tommy Nygård</b> Wido Neuroth, Øvrevoll Formtall: 90	<b>59 Fredrik Johansson</b> Livs: 9 5-2-1 1.252.611 2012: 4 3-0-0 926.186 2011: 5 2-2-1 326.425	Øv 17/05-4 36.750 av 1730 gr mk 1.52,5 Old Pal 58 Funinthesand 58 82 <b>Stroket</b> (hovsprekk) Øv 31/05-2 36.750 av 1600 gr gd 1.41,2 Bomar 60 Avon Pearl 58 82 <b>1-hod</b> 41,2 60 F. Johansson * 18 Øv 14/06-7 175.000 av 1600 gr gd 1.39,7 Jubilance 59 East Meets We 59 84 <b>6- 4,5</b> 40,6 59 F. Johansson 96 Jæ 30/06-7 240.555 av 1730 dt gd 1.47,0 Bomar 59 Holly Martins 59 84 <b>1-</b> 47,0 59 F. Johansson * 19 Jæ 12/08-8 648.881 av 2400 dt gd 2.32,8 Bomar 59 Funinthesand 59 85 <b>1- 0,5</b> 32,8 59 F. Johansson * 23
--	---	--	---

	<b>6 RAGO (IRE)</b> 3, br h Galileo-Pharapache e Lyphard (Lynch Bages Ltd og Samac Ltd) <b>BLÅ, rosa cartouche;blå;rosa/bl stj. Mrs P Shanahan og Ash Racing</b> Rune Haugen, Skoger Formtall: 75	<b>59 Jacob Johansen</b> Livs: 6 1-1-0 43.920 2012: 5 1-1-0 38.320 2011: 1 0-0-0 5.600	Tæ 05/06-10 43.500 av 2400 dt gd 2.36,0 Zen Zansai Za 58 Lake Cooloola 60 71 <b>10- 16</b> 39,2 56 P. Gråberg 58 Tæ 20/06-3 43.500 av 2400 gr mk 2.40,2 Victory for A 54,5 Dalentine 58 70 <b>Stroket</b> (transporthinder)
--	---	---	--

	<b>7 FINE HUMOR (USA)</b> 3, br v Sharp Humor-Final Look e Holy Bull (Ismail Levent Zumreoglu) <b>LYS/MØRKGRØNN harlekin;søm;hvit. Stall Humor - Easy</b> Roy Arne Kvista, Sverige Formtall: 80	<b>59 Jim Crowley</b> Livs: 11 3-5-0 257.346 2012: 6 2-2-0 165.996 2011: 5 1-3-0 91.350	Øv 16/05-6 43.500 av 1600 dt gd 1.41,6 Fine Humor 58 Sir Thor 60 74 <b>1- 5,5</b> 41,6 B58 P. Gråberg 57 Jæ 02/06-3 65.250 av 1600 dt gd 1.41,1 Sir Freddie 59 Pa Pa Paparaz 59 78 <b>5- 7,5</b> 42,6 B59 F. Johansson 57 Tæ 01/07-5 43.500 av 2400 dt gd 2.37,1 Dornfelder 58 Fine Humor 60 77 <b>2- 3</b> 37,7 60 R. Schistl * 34 Tæ 18/07-1 43.500 av 2400 dt mk 2.35,4 Elfrida 55 Fine Humor 60 75 <b>2- 0,5</b> 35,5 B60 P. Gråberg * 19 Jæ 12/08-2 87.000 av 2400 dt gd 2.35,3 Fine Humor 59 Jobim 59 75 <b>1- 2</b> 35,3 59 G. Baker 73
--	---	--	--

	<b>8 ROCKINGER (GB)</b> 3, f v Byron-Last Romance e Last Tycoon (Itchen Valley Stud) <b>HVIT gul-rød IKC;gul;røde ruter;ruter. IKC Racing</b> Cathrine Erichsen, Øvrevoll Formtall: 79	<b>B 59 Carlos Lopez</b> Livs: 5 0-0-1 19.160 2012: 5 0-0-1 19.160 2011: 0 0-0-0 0	Øv 09/05-5 22.000 ma 1600 dt nt 1.46,3 Our Romeo 59 Abshir Zain 57 - <b>7-13,5</b> 49,0 59 J. Ovalle 313 Øv 07/06-1 22.000 ma 1980 gr gd 2.09,1 Red Oak 56 T Bag 55 - <b>4- 2</b> 09,5 55 C. Lopez 173
--	--	---	---

	<b>9 ON THE TRACKS (IRE)</b> 3, br v King's Best-St Bride's Bay e Caerleon (Sean O'Brien) <b>BEIGE,RØD harik;beige;rød. Budokan O R H</b> Francisco Castro, Sverige Formtall: 76	<b>B 59 Valmir De Azeredo</b> Livs: 4 0-1-2 43.848 2012: 4 0-1-2 43.848 2011: 0 0-0-0 0	Kl 07/08-11 k 1100 gr gd t.i.t The Kicker 59 Lille Tuc 57,5 - <b>3-</b> 59 E. Chaves gdk Jæ 23/05-2 43.500 av 2200 dt gd 2.21,5 East Meets We 58 Sir Barry 54 - <b>4-18,5</b> 25,2 54 M. Martinez 115 Jæ 13/06-1 17.400 av 2400 dt gd 2.39,0 Cat Wind 58,5 On The Tracks 50 - <b>2- 9,5</b> 40,9 50 S. Karlsson * 15 Jæ 04/07-2 30.450 ma 2200 dt gd 2.23,7 Eagle Eye Sta 57 Madame Jane 57,5 65 <b>3- 8</b> 25,3 59 M. Martinez 62 Øv 12/08-2 87.000 av 2400 dt gd 2.35,3 Fine Humor 59 Jobim 59 67 <b>3- 4,5</b> 36,2 B59 R. Schistl 97
---	--	--	---

	<b>10 FUNINTHESAND (IRE)</b> 3, br v Footstepsinthesand-Funny Legend e Funambule (Stall E og F) <b>RØD/hvit stjerne;blå armbind;hvit. Stall E og F</b> Wido Neuroth, Øvrevoll Formtall: 89	<b>59 Espen Ski</b> Livs: 9 2-3-2 643.750 2012: 5 1-2-1 469.470 2011: 4 1-1-1 174.280	Øv 17/05-4 36.750 av 1730 gr mk 1.52,5 Old Pal 58 Funinthesand 58 80 <b>2- 4,5</b> 53,4 B58 D. Delgado 46 Øv 14/06-7 175.000 av 1600 gr gd 1.39,7 Jubilance 59 East Meets We 59 81 <b>5- 4</b> 46,3 B59 D. Delgado 179 Jæ 30/06-7 240.555 av 1730 dt gd 1.47,0 Bomar 59 Holly Martins 59 83 <b>3- 3,5</b> 47,7 B59 E. Ski 78 Jæ 15/07-4 87.000 av 2400 dt gd 2.35,9 Funinthesand 59 Energia Eroi 59 82 <b>1-</b> 35,9 59 E. Ski 51 Jæ 12/08-8 648.881 av 2400 dt gd 2.32,8 Bomar 59 Funinthesand 59 87 <b>2- 1</b> 33,0 59 E. Ski 42
---	--	--	--

	<b>11 OUR ROMEO (DEN)</b> 3, f v Lomitas-Miss August e Be My Chief (Nina Falck & M Westerberg) <b>GRØNN,hvite seler;hvite gr ermb;grønn. Stall Amska</b> Michael P Taylor, Øvrevoll Formtall: 74	<b>B 59 Fernando Diaz</b> Livs: 3 1-0-0 37.772 2012: 2 1-0-0 34.272 2011: 1 0-0-0 3.500	Øv 01/12-2 35.000 av 1600 dt gd 1.45,4 Avon Pearl 59 Birkebeinern 57 - <b>5- m</b> 50,0 57 C. Lopez 87 Øv 09/05-5 22.000 ma 1600 gr gd 1.39,7 Jubilance 59 Abshir Zain 57 - <b>1-</b> 1 46,3 B59 C. Lopez 149 Dk 02/06-7 168.792 av 2200 gr gd 2.13,0 Jubilance 59 East Meets We 59 74 <b>5- m</b> 17,4 B59 C. Lopez 95 Kl 24/06-6 87.000 av 2400 dt gd 2.34,1 One Direction 59 Imagine 57,5 74 <b>Stroket</b> (hall) Øv 09/08-3 22.000 av 1600 gr mk 1.43,5 Rago 57 Full Stretch 63 74 <b>Stroket</b> (sårskade)
---	--	--	---

	<b>12 CINCINNATUS</b> 3, mbr v Lateral-Strapina e Stravinsky (Stall RH) <b>BLÅ,rød/gul belte;blå. Stall RH</b> Rune Haugen, Skoger Formtall: 73	<b>59 Rafael De Oliveira</b> Livs: 13 3-1-1 283.780 2012: 7 1-0-0 129.280 2011: 6 2-1-1 154.500	Øv 31/05-6 100.000 av 1980 gr gd 2.08,7 Cincinnatus 59 Cassano 59 70 <b>1- 1,5</b> 08,7 59 J. Johansen 291 Øv 28/06-4 26.000 h 1800 gr gd 1.53,3 Vainqueur 62 Crazy 61 74 <b>7- 6</b> 54,5 64 J. Johansen * 20 Øv 26/07-4 115.000 av 1800 gr mk 1.51,8 Puyol 59 The Kicker 59 74 <b>8- 11</b> 54,0 59 M. Martinez 398 Øv 02/08-3 50.000 av 2160 gr tg 2.26,1 Jubilance 59 Old Pal 59 73 <b>5-17,5</b> 29,6 B59 R. De Oliveira 247 Øv 16/08-6 115.000 av 1800 gr gd 1.50,1 Max Manus 59 Ragazzo 57 73 <b>4- 3,5</b> 50,8 57 E. Ski 129
---	---	--	---

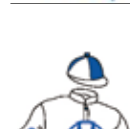
	<b>13 SIENNA</b> 3, br he Lorofino-Morten's Secret e Blair's Cove (Nina Henriette Andersen) <b>HVIT/emblem;hvite/blå bomber;hv/blå. Stall MCM</b> Arnfinn Lund, Øvrevoll Formtall: 75	<b>57.5 Pascolina Da Costa</b> Livs: 13 1-2-1 208.900 2012: 7 0-1-0 72.500 2011: 6 1-1-1 136.400	Øv 31/05-6 100.000 av 1980 gr gd 2.08,7 Cincinnatus 59 Cassano 59 68 <b>9- 10</b> 10,7 57,5 P. Da Costa 133 Øv 21/06-6 175.000 av 1600 gr mk 1.39,3 Matauri Pearl 59 Ko Zin 59 67 <b>11- 20</b> 43,3 B59 P. Da Costa 239 Øv 19/07-3 55.000 h 1170 gr nt 1.13,7 Aylar 62 Palindromic 61 65 <b>7- 3,5</b> 14,4 B62,5 P. Da Costa 181 Øv 26/07-4 115.000 av 1800 gr mk 1.51,8 Puyol 59 The Kicker 59 65 <b>7- 8,5</b> 53,5 B57,5 P. Da Costa 329 Øv 09/08-6 125.000 av 2400 gr mk 2.40,4 Zegna 59 Sienna 59 71 <b>2- 3</b> 41,0 59 P. Da Costa 82
---	---	---	--

	<b>14 MESSI (DEN)</b> 3, br v Academy Award-Mish e Hernando (Per Olav Svendsen) <b>HVIT,Stallkroen;sorte/rode striper;st. Stallkroen</b> Halvard Soma, Øvrevoll Formtall: 78	<b>59 Trond Jørgensen</b> Livs: 6 1-0-2 197.600 2012: 4 1-0-1 155.600 2011: 2 0-0-1 42.000	Øv 13/10-1 60.000 ma 1370 gr gd 1.24,0 Sienna 57,5 Second Floor 57,5 - <b>Stroket</b> (nedsatt allmentils) Øv 17/05-3 100.000 av 1170 gr mk 1.13,5 Messi 59 Brat Camp 59 - <b>1- 1,5</b> 13,5 59 T. Jørgensen 108 Øv 31/05-6 100.000 av 1980 gr gd 2.08,7 Cincinnatus 59 Cassano 59 75 <b>4- 2,5</b> 09,2 59 T. Jørgensen 54 Øv 11/07-6 75.000 h 1370 gr tg 1.25,8 Vortex 48 Distant Beat 56 75 <b>4- 2</b> 26,2 55,5 J. Johansen 97 Øv 26/07-4 115.000 av 1800 gr mk 1.51,8 Puyol 59 The Kicker 59 75 <b>3- 3</b> 52,4 59 T. Jørgensen 131
---	--	---	---

	<b>15 MAGICA VON TRYLL (GER)</b> 3, br he Lomitas-Mattinata e Tiger Hill (Gestut Fahrhof) <b>ROSA/MØRKBLÅ striper;striper;rosa. Stall Ramos</b> Wido Neuroth, Øvrevoll Formtall: 73	<b>57.5 Eduardo Pedroza</b> Livs: 6 0-1-0 71.120 2012: 5 0-1-0 68.727 2011: 1 0-0-0 2.393	Øv 07/06-3 31.500 av 1600 gr gd 1.40,5 Miss Astragal 57 Magica von Tr 57 - <b>2- 1</b> 40,7 B57 F. Johansson 34 Øv 21/06-6 175.000 av 1600 gr mk 1.39,3 Matauri Pearl 59 Ko Zin 59 74 <b>10-17,5</b> 42,8 59 F. Johansson 83 Jæ 30/06-2 43.500 av 2400 dt gd 2.22,2 Truly Charmin 59 Zegna 59 74 <b>4- 8</b> 23,8 B59 F. Johansson * 27 Jæ 21/07-6 335.185 av 2200 dt gd 2.35,4 Summertime 59 Blue Sapphire 59 73 <b>5- 6</b> 36,6 59 F. Johansson 193 Øv 09/08-6 125.000 av 2400 gr mk 2.40,4 Zegna 59 Sienna 59 73 <b>5- 9</b> 42,2 59 J. Neuroth 66
---	---	--	--

Øvrevoll Galopp AS gir 500 kr til best presenterte ekvipasje





**HOUSE OF WINE LØP**  
**38250 - 19125 - 9180 - 6120 - 3825**  
**Banerek:1.19.1 - Musadif (USA), h 6, 58 kg, 04-07-29**  
 Minnepremie til eier.  
 For 3-årige og eldre hester.  
 Vekt: Aktuelt formtall pr 120814 3-årige minus 17 kg, eldre minus 15 kg.  
 Innm avg: 1.500 kr.

1370 gr  
17.35



1	2	3	Tid:	Rangering
Vinner:	Plass:	Duo:	Trippel:	

**1 AQUILA FLYER** **B 52 Mette Hanssen (51)**  
 7, f v Most Welcome-Romola e Wolfhound (Fredensborg Stutteri)  
**Sort, gult X;sorte;gul. Stall Smitt og Smule**  
 Jacob H Frøtheim, Skoger  
 Livs: 32 2-5-5 350.490  
 2012: 4 0-0-1 6.240  
 2011: 6 0-1-1 55.500  
 Formtall: 66  
 Øv 14/06-6 26.000 h 1730 gr gd 1.51,2 Artie Bucco 56 Marked By Zor 54 68 10- 7 52.6 B53 M. Vaadan 247  
 Øv 07/07-8 26.000 h 1600 gr mk 1.43,3 Bittersweet 53 Marked By Zor 55 67 3- 6 44.5 B55 M. Frøtheim 168  
 Øv 11/07-6 75.000 h 1370 gr tg 1.25,8 Vortex 48 Distant Beat 56 67 Stroket (feber)  
 Øv 26/07-1 57.500 h 1600 gr mk 1.40,7 Otama Obama 62 Marked By Zor 64 67 13-18,5 44.4 B57 M. Frøtheim 87  
 Øv 16/08-6 115.000 av 1800 gr gd 1.50,1 Max Manus 59 Ragazzo 57 66 8- 6,5 51.4 B59 M. Frøtheim 565

**2 MADAM MARKIEVICZ (IRE)** **56 Rodrigo Olechea**  
 4, sk he Aussie Rules-Fragrant e Cadeaux Genereux (Fragrant Partners)  
**Sort,blå stjerne;blå stjerner;stjerne. Ellisif Østberg Oppegård**  
 Knut O. Arnesen, Enebakk  
 Livs: 22 1-6-4 256.460  
 2012: 2 0-0-0 0  
 2011: 9 0-3-0 156.610  
 Formtall: 71  
 Tæ 09/10-11 43.500 av 1600 gr nt 1.41,4 Angel Light 60 Dingle View 62 78 7- 9 43.2 B58 E. Ski 119  
 Jæ 26/10-1 34.800 h 1730 dt gd 1.52,3 Holma Ivory 59 Castle Zinnia 55 77 5- 5,5 53.4 55.5 S. Karlsson 117  
 Jæ 13/11-7 34.800 h 1600 dt gd 1.41,9 Smart Endeavo 61 Saddle The St 62 75 9- 18 45.5 B57 S. Karlsson 264  
 Øv 21/06-5 26.000 h 1730 gr mk 1.50,2 High Desire 53 Mink's Aisha 61 73 12-11,5 52.5 63 E. Ski 66  
 Øv 07/07-4 26.000 h 1600 gr mk 1.42,5 King's Dancer 62 Mamaloca 55 73 12- m 47.3 B61 D. Patil 89

**3 HAYLEY CROPPER (GB)** **B 55 Carlos Lopez**  
 4, f he Bertolini-Lavender Dancer e Tragic Love (R. J. & S. A. Carter)  
**Sort/sølv stjerner;logo;sorte;sølv. Gro H Thonander og Line T Tuhus**  
 Gro Helen Thonander, Magnor (a)  
 Livs: 19 4-1-2 236.353  
 2012: 4 0-0-0 2.600  
 2011: 7 1-0-1 33.400  
 Formtall: 70  
 Øv 31/05-7 26.000 h 1600 gr gd 1.40,5 Nataniel 62 Medallie 65 74 Stroket (sårskade)  
 Øv 21/06-5 26.000 h 1730 gr mk 1.50,2 High Desire 53 Mink's Aisha 61 74 5- 5,5 51.3 B64 C. Lopez 94  
 Øv 07/07-4 26.000 h 1600 gr mk 1.42,5 King's Dancer 62 Mamaloca 55 74 13- m 49.8 B62 P. Da Costa 238  
 Gg 29/07-3 32.625 h 1400 gr gd 1.25,5 Saint Sebastii 59 Wyclef 53 72 7- 7,5 27.0 B56 C. Lopez 175  
 Gg 19/08-4 21.750 h 1200 gr gd 1.12,7 Dancing Party 58 Painters Ease 60 70 14-10,5 14.8 B60 J. Wright 140

**4 CHATTAN CLAN (GB)** **57 Dina Danekilde**  
 8, f v Kyllachy-Shona e Lyphard (S J og Mrs Pembroke)  
**Orange;sort-hvit sjakkkrutet;so-hv. Stall Twist**  
 Liz-Marie Akerberg, Sverige (a)  
 Livs: 23 3-2-3 162.549  
 2012: 3 0-1-0 7.800  
 2011: 4 0-0-1 9.744  
 Formtall: 72  
 Jæ 23/10-4 26.100 h 1730 dt gd 1.50,8 Po Po Poker F 65 Sal Tessio 57 78 10-15,5 53.9 63 D. Danekilde 92  
 Jæ 06/11-3 34.800 h 1730 dt gd 1.50,7 Saddle The St 58 Smart Endeavo 59 76 8- 7,5 52.2 55 A. Polanco 439  
 Øv 17/05-10 31.500 av 402 dt gd 0.22,1 Light The Fir 58 Cavorling 58 74 7- 4,5 23.0 58 M. Rodriguez 455  
 Kl 07/07-4 15.600 h 1300 gr gd 1.17,8 Plotting 56 Chattanooga 62 74 2- 4,5 18.7 62 M. Friberg 174  
 Kl 11/08-6 43.680 h 1800 gr lt 1.46,3 Shrek 61 Majestic Elev 61 74 12-16,5 49.6 62 M. Rodriguez 434

**5 FEMALE SPRING (GB)** **59 Espen Ski**  
 5, br he Mujahid-In The Woods e You and I (Mette Campbell Andenæs)  
**Hvit/GRØNN diablo;grønn. Stall Gammel Dansk**  
 Cathrine Erichsen, Øvrevoll  
 Livs: 31 4-6-3 299.053  
 2012: 6 0-1-0 19.143  
 2011: 11 2-2-2 123.320  
 Formtall: 74  
 Øv 31/05-5 31.500 h 1170 gr gd 1.11,2 Filligree 61 The One And O 63 79 6- 5,5 12.3 59 J. Ovalle 97  
 Øv 07/06-2 31.500 h 1600 gr gd 1.38,6 Pilgrim 55 Lazy Lord 60 79 9-12,5 41.1 57 J. Ovalle 143  
 Øv 28/06-6 26.000 h 1370 gr gd 1.22,1 Moorland Boy 53 Zaphir 57 78 11- 6,5 23.4 60 M. Haugland 109  
 Gg 22/07-5 56.550 h 1300 gr lt 1.16,4 Senorita Bloo 55 Forward Plann 60 78 6- 3 17.0 56 C. Lopez 76  
 Jæ 12/08-9 43.500 h 1200 dt gd 1.12,8 Red Colori 58 Match Point 63 76 12- 4,5 13.7 55 C. Lopez 160  
 Øv 23/08-4 31.500 h 1100 - - - C. Lopez

**6 MAJESTIC DOWSING (IRE)** **52 Fernando Diaz**  
 3, br v Majestic Missile-Go Likecrazy e Dowsing (John Grogan)  
**Blå,hvitt lyn;hvite;blå. Bent Olsen**  
 Bent Olsen, Danmark  
 Livs: 7 1-1-1 66.196  
 2012: 6 1-1-1 66.196  
 2011: 1 0-0-0 0  
 Formtall: 69  
 Dk 02/06-3 49.816 av 1550 gr gd 1.31,3 Majestic Dows 59 Farzan 59 69 1-huv 31.3 59 J. Johansen 58  
 Jæ 30/06-3 43.500 av 1200 dt gd 1.13,6 Tom Hagen 60 Grace From Gr 57 70 9- m 18.6 58 J. Johansen 89  
 Tæ 10/07-6 78.300 av 1150 gr gd 1.09,4 Musical Conte 57.5 Glad Bear 59 70 Stroket (infeksjon)  
 Gg 22/07-8 43.500 av 1400 gr lt 1.23,8 Dicky Mint 61 Young Prince 59 70 7-12,5 26.3 59 J. Johansen 83  
 Kl 05/08-5 26.000 av 1200 gr lt 1.08,7 Art Law 58 Haseen 56 69 4- 2,5 09.2 52 F. Waweru 142

**7 MOORLAND BOY (GB)** **57 Nathalie Mortensen, I (59)**  
 4, sk v Proclamation-Superlove e Hector Protector (Black Horse Farm)  
**Sort,gul stjerne;stjerner;stjerne. Nathalie Mortensen**  
 Henrik Engblom, Sverige  
 Livs: 30 4-3-1 188.515  
 2012: 9 2-1-0 107.020  
 2011: 13 2-2-1 79.058  
 Formtall: 74  
 Gg 08/07-4 26.100 h 1400 gr lt 1.26,7 Lucky Lucioni 52 Swedish Strea 63 72 9- 6 27.9 60 N. Mortensen 28  
 Øv 11/07-3 57.500 h 1170 gr tg 1.14,2 Moorland Boy 60 Aaron's Way 58 72 1- nes 14.2 60 N. Mortensen 103  
 Øv 26/07-7 60.000 h 1170 gr mk 1.10,3 Edge Of Etern 58 Majestic Max 56 75 4- 8 11.9 51 N. Mortensen 86  
 Øv 02/08-6 26.000 h 1370 gr tg 1.25,3 Bittersweet 57 High Desire 52 75 10- 9,5 27.2 60 N. Mortensen 167  
 Gg 19/08-7 26.100 h 1500 gr gd 1.32,0 Vestano 56 Dust Cloud 58 74 6- 6 33.2 58 N. Mortensen 64

**8 JOUYE (SWE)** **B 52 Madeleine Haugland, I (54)**  
 3, f v Distant Thunder-Clan Campbell e Lyphaizia (Emilia og Magnus Sahlen)  
**BURGUNDER/blått belte;ermr;burg/blå. Stall Trojan**  
 Halvvard Soma, Øvrevoll  
 Livs: 9 1-1-0 49.675  
 2012: 6 0-1-0 14.675  
 2011: 3 1-0-0 35.000  
 Formtall: 71  
 Øv 17/05-4 36.750 av 1730 gr mk 1.52,5 Old Pal 58 Funinthesand 58 72 6- 14 55.3 58 C. Lopez 170  
 Øv 31/05-2 36.750 av 1600 gr gd 1.41,2 Bomar 60 Avon Pearl 58 72 5- 9 43.0 B55 C. Lopez 80  
 Øv 28/06-4 26.000 h 1800 gr gd 1.53,3 Vainqueur 62 Crazy 61 72 6- 3,5 54.0 B62 T. Jørgensen 52  
 Øv 26/07-4 115.000 av 1800 gr mk 1.51,8 Puyol 59 The Kicker 59 72 10- 14 54.6 59 E. Ski 422  
 Øv 02/08-3 50.000 av 2160 gr tg 2.26,1 Jubilance 59 Old Pal 59 71 6- m 30.9 57 M. Haugland 270

**9 GOLDMASTER** **55 Rafael De Oliveira (54)**  
 3, br h Deceptor-Golden Party e Diaghlyphard (Stall Troika)  
**Gul, rød V; rød,gule vinkler;rød/gul. Stall Troika**  
 Are Hylmo, Øvrevoll  
 Livs: 6 0-2-0 41.175  
 2012: 5 0-2-0 31.575  
 2011: 1 0-0-0 9.600  
 Formtall: 69  
 Øv 19/04-2 22.000 ma 1100 dt gd 1.08,9 Second Floor 57.5 Extricate 57.5 - 5- 7 10.3 59 R. De Oliveira 66  
 Øv 03/05-3 36.750 av 1100 dt gd 1.09,5 Cave Man 56 Goldmaster 56 65 2- 2,5 10.0 56 R. De Oliveira 181  
 Øv 17/05-3 100.000 av 1170 gr mk 1.13,5 Messi 59 Brat Camp 59 71 11-11,5 15.8 59 R. De Oliveira 81  
 Øv 31/05-1 22.000 ma 1100 dt gd 1.07,5 Vortex 58 Goldmaster 58 71 2- hls 07.5 58 R. Schistl \* 19  
 Øv 16/08-3 26.000 h 900 gr gd 0.52,4 Palindromic 48 Aylar 53 71 12- 17 55.8 58 R. De Oliveira 209

**10 HEUREUX (USA)** **65 Jack Wright, I (69)**  
 9, br v Stravinsky-Storm West e Gone West (Ben Lengacher)  
**Hvit/sorte ruter;hvit/sort harlek. Stall Bjerkheim**  
 Jens Erik Lindstøl, Risør  
 Livs: 47 8-6-4 778.588  
 2012: 3 0-0-0 0  
 2011: 7 1-1-0 121.440  
 Formtall: 84  
 Tæ 11/09-7 261.000 av 1150 gr gd 1.07,4 Giant Sandman 59 Dingle View 56.5 88 Stroket (halt)  
 Øv 03/05-9 31.500 h 1100 dt gd 1.07,9 Home Straight 56.5 Female Spring 55 88 6- 6,5 09.2 64 C. Lopez 118  
 Øv 17/05-6 36.750 h 1370 gr mk 1.22,8 Giant Sandman 62 Hansinger 59 88 8- m 28.5 57 M. Martinez 131  
 Øv 31/05-5 31.500 h 1170 gr gd 1.11,2 Filligree 61 The One And O 63 86 Stroket (ikke konkurranse)  
 Øv 07/06-4 36.750 h 1170 gr gd 1.10,1 Filligree 58 The Sydney Ar 58 86 9- 10 12.1 63 T. Jørgensen 121

**11 ON OFFER (IRE)** **B 56 Frederick Salvador**  
 6, br he Clodovil-Camassina e Taufan (James Waldron)  
**Rød,hvit stjerne;røde;hvit. John Nielsen**  
 John Nielsen, Danmark (a)  
 Livs: 28 3-3-4 172.360  
 2012: 6 0-0-1 8.502  
 2011: 8 2-2-1 89.055  
 Formtall: 71  
 Gg 03/06-3 32.625 h 1400 gr lt 1.23,3 Forward Plann 61 Mossgora 58 75 12- 11 25.5 B57 F. Salvador 389  
 Øv 28/06-6 26.000 h 1370 gr gd 1.22,1 Moorland Boy 53 Zaphir 57 74 10- 5 23.1 B59 F. Salvador 121  
 Øv 11/07-3 57.500 h 1170 gr tg 1.14,2 Moorland Boy 60 Aaron's Way 58 73 6- 5,5 15.3 B63 T. Langvad 251  
 Gg 22/07-5 56.550 h 1300 gr lt 1.16,4 Senorita Bloo 55 Forward Plann 60 72 7- 3,5 17.1 B50 N. Mortensen 260  
 Dk 18/08-3 25.168 h 1500 gr gd 1.26,9 Tamarind Hill 63 Borderline 56.5 71 6- 3,5 27.6 B63 F. Salvador 160

**12 ZAPHIR (GB)** **54 Elione Chaves**  
 5, br v Zafeen-Chase The Lady e Atticus (Naton House Thoroughbreds&Mark Woodal)  
**Mørkblå,gullskive;mørkblå;gull. Running Wild**  
 Lena Natt og Dag, Sverige (a)  
 Livs: 43 3-8-6 331.578  
 2012: 12 0-2-1 47.440  
 2011: 14 1-3-0 79.700  
 Formtall: 69  
 Øv 11/07-3 57.500 h 1170 gr tg 1.14,2 Moorland Boy 60 Aaron's Way 58 73 7- 7 15.6 63 E. Chaves \* 52  
 Gg 22/07-2 32.625 h 1600 gr lt 1.36,3 Anton 60 Saint Sebastii 56 73 6- 1 36.5 53 E. Chaves 242  
 Gg 29/07-3 32.625 h 1400 gr gd 1.25,5 Saint Sebastii 59 Wyclef 53 72 8- 9,5 27.4 55 E. Chaves 174  
 Kl 11/08-2 15.600 h 1400 gr lt 1.21,1 Eliot Ness 57 Cheitha 61 70 8- 8,5 22.8 60 D. De Barros 84  
 Kl 19/08-5 15.600 h 1600 gr lt 1.34,5 Mojito 59 Plotting 57 69 8- 10 36.5 58 M. Stott 86

En uforglemmelig vinopplevelse



**MONS HELMENBAKKEN**  
 telefon: 906 10 804  
 epost: mons@houseofwine.no

**PETER LARM**  
 telefon: 958 66 798  
 epost: peter@houseofwine.no



Konghellegt. 3, 0569 Oslo, Norway  
 Tlf +47 22 55 66 66 Fax +47 22 55 66 65  
 E-post: info@houseofwine.no  
 Org. nr. 993 308 439

www.houseofwine.no







**SUBARU LADIES CUP**  
26000 - 13000 - 6240 - 4160 - 2600

**Banerek:2.03,0 - Firello , v 7, 62 kg, 07-06-07**  
Ærespremie til rytter fra Subaru. Minnepremie til eier fra Øvrevoll Galopp.  
Rides av kvinnelige amatørryttere.  
For 3-årige og eldre hester med maksimum formtall 65 kg.  
Vekt: 72/60 kg. Høyest formtall t.o.m. 65 = 72 kg.  
Innm avg: 250 kr.

1980 gr  
18.00



1	2	3	Tid:	Rangering
Vinner:		Plass:		Duo:
		Trippel:		

**1** **ENTOURAGE (IRE)** **72 Veronika Aske, ar**  
4, br v Montjeu-Metaphor e Woodman (Lynch Bages Ltd og Samac Ltd) Livs: 13 1-2-0 97.350  
**BLÅ,rødt/gul belte;blå. Stall RH** 2012: 5 0-1-0 31.350  
Rune Haugen, Skoger Formtall: 64 2011: 8 1-1-0 66.000  
Øv 07/06-7 23.000 h 2400 gr gd 2.36,1 Ferrozzo 66 Imperial Skyl 55 67 **12-10,5** 38,2 62 R. Schistl 49  
Øv 14/06-3 26.000 h 2400 gr gd 2.39,2 Full Stretch 57 Artistic Ligh 59 65 Strøket (luftveisinfeksjon)  
Øv 07/07-1 26.000 h 2830 gr mk 3.10,3 Cavallina 53 Artistic Ligh 60 65 **7-14,5** 13,2 57 J. Johansen 180  
Øv 26/07-5 57.500 h 2400 gr mk 2.39,7 Mamaloca 58 Entourage 53 63 **2- 3,5** 40,4 53 M. Martinez 163  
Øv 16/08-7 55.000 h 2400 gr gd 2.36,6 Naja 62 Rambo's Cinde 55 65 **10- 7** 38,0 63 M. Haugland 102

**2** **MOHIKAN (SWE)** **65 Silja Støren, ar**  
6, f v Indian Lodge-Amourina e Modern Pleasure (Stuteri Hagen og Goran Åsheim) Livs: 46 2-5-5 242.952  
**HVIT,emblem;brune sømmer;som. Stall Fellow** 2012: 7 1-0-1 41.320  
Tollef Langvad, Øvrevoll Formtall: 58 2011: 13 0-2-0 46.510  
Øv 14/06-4 23.000 h 1730 gr gd 1.52,0 Imperial Skyl 68 Soul Of Gold 56 56 **6- 4** 52,8 62 R. De Oliveira 238  
Øv 28/06-3 55.000 h 1600 gr gd 1.40,7 Like A Charm 59 Imperial Skyl 65 55 **10- 7,5** 42,2 55 R. De Oliveira 157  
Øv 19/07-5 52.500 h 2400 gr nt 2.42,2 Naja 66 Billsson 59 54 **3-10,5** 44,3 64 T. Langvad 179  
Gg 29/07-4 17.400 h 2200 gr gd 2.21,2 Mohikan 55 Galdessa 64 54 **1- 1** 21,2 55 R. De Oliveira 167  
Øv 16/08-7 55.000 h 2400 gr gd 2.36,6 Naja 62 Rambo's Cinde 55 58 **5- 3** 37,2 58 R. De Oliveira 188

**3** **FUEGO (DEN)** **B 64 Josefin Landgren, ar (66)**  
4, br h Funambule-Senorita e Richard of York (Bente Slot) Livs: 11 1-0-1 43.903  
**BURGUNDER, gul stjerne;burg.gul. Bente Slot** 2012: 7 1-0-1 38.500  
Sara Slot, Danmark Formtall: 59 2011: 4 0-0-0 5.403  
Øv 14/06-4 23.000 h 1730 gr gd 1.52,9 Zafir Zaid 55 Lucky Lucioni 63 63 **6- 4** 53,7 B64 J. Wright 167  
Øv 28/06-8 23.000 h 2160 gr gd 2.21,2 Rambo's Cinde 57 Surfer 73 61 **5- 9,5** 23,1 67 J. Landgren 102  
Øv 19/07-5 52.500 h 2400 gr nt 2.42,2 Naja 66 Billsson 59 61 **10- m** 48,7 B68 M. Robaldo 141  
Øv 02/08-4 23.000 av 2400 dt gd 2.39,9 Fuego 56 Facalani 56 59 **1- 2** 39,9 B56 S. Slot 53  
Øv 16/08-7 55.000 h 2400 gr gd 2.36,6 Naja 62 Rambo's Cinde 55 59 **3- 2,5** 37,1 B59 S. Slot 134

**4** **HEAD ABOVE CLOUDS (IRE)** **68 Lea Olsen, ar**  
9, mbr v Cloudings-Troys Guest e Be My Guest (Monymusk Stud Farm) Livs: 69 10-5-9 287.014  
**LYSBLÅ,orange belte;lblå;striper. Help** 2012: 6 1-0-2 21.864  
Per Strømberg, Sverige (a) Formtall: 61 2011: 9 0-0-2 6.825  
Kl 05/05-2 10.400 h 2200 gr lt 2.22,7 Head Above Cl 60 Emmesson 63 59 **1- 1** 22,7 60 L. Hammer-Hansen 48  
Kl 20/05-3 10.400 h 2400 gr gd 2.30,0 Khan 58,5 Red Cat Go 60 62 **4- 7** 31,4 60 L. Hammer-Hansen 43  
St 17/06-6 26.100 h 2100 gr gd 2.30,2 Green With En 63 As Brave As Y 64 62 **3-** 67 S. Crane 38  
Øv 07/07-1 26.000 h 2830 gr mk 3.10,3 Cavallina 53 Artistic Ligh 60 62 **13- m** 16,3 54 P. Gråberg 47  
Kl 21/07-4 10.400 h 2400 gr gd 2.31,9 Kirila 53 Izor 62 61 **5- 3** 32,5 65 A. Bager 49

**5** **RAMBO'S CINDERELLA (SWE)** **60 Erika Edvardsson, ar (62)**  
5, br h Arkadian Hero-Rambo's Sister e Rambo Dancer (Ekerödsrasten AB) Livs: 43 4-9-2 247.410  
**MGRÖNN,hvitt belte;armbind;mgro-hv. Stig Piroth og Bodil Blomqvist** 2012: 10 2-4-1 122.700  
Bodil Blomqvist, Sverige Formtall: 55 2011: 17 1-3-1 71.860  
Øv 28/06-8 23.000 h 2160 gr gd 2.21,2 Rambo's Cinde 57 Surfer 73 51 **1- 5,5** 21,2 57 E. Edvardsson 90  
Øv 07/07-9 22.000 h 2400 gr mk 2.47,5 Ominsky 70 Billsson 65 55 **4- 5** 48,5 67 E. Edvardsson \* 34  
Øv 19/07-5 52.500 h 2400 gr nt 2.42,2 Naja 66 Billsson 59 55 **7- m** 46,6 65 A. Piroth 54  
Øv 26/07-2 52.500 h 1600 gr mk 1.41,8 Emma 66 Show of Faith 61,5 55 **4- 5,5** 42,9 65 A. Piroth 148  
Øv 16/08-7 55.000 h 2400 gr gd 2.36,6 Naja 62 Rambo's Cinde 55 55 **2- 2** 37,0 55 A. Piroth 177

**6** **IMPERIAL SKYLIGHT (GB)** **67 Dina Heggum, ar (71)**  
6, sk v Imperial Dancer-Sky Light Dreams e Dreams to Reality (Peter Taplin) Livs: 82 3-15-9 335.187  
**LYSGRÖNN/gule stjerner. Stall GM** 2012: 13 2-3-2 115.620  
Gina Mathisen, Andebu (a) Formtall: 64 2011: 15 0-3-1 81.960  
Øv 28/06-3 55.000 h 1600 gr gd 1.40,7 Like A Charm 59 Imperial Skyl 65 65 **2- hls** 40,8 65 E. Ski \* 39  
Øv 07/07-1 26.000 h 2830 gr mk 3.10,3 Cavallina 53 Artistic Ligh 60 66 **12- m** 15,1 57 E. Ski 87  
Øv 26/07-1 57.500 h 1600 gr mk 1.40,7 Otama Obama 62 Marked By Zor 64 66 **12- 8,5** 42,4 56 P. Gråberg 87  
Øv 09/08-8 26.000 h 1750 dt gd 1.54,1 Al Rannan 62 Great Choisir 62 65 **11-15,5** 57,2 67 C. Fortune 61  
Øv 16/08-5 26.000 h 1600 gr gd 1.39,3 Great Choisir 63 Like A Charm 64 64 **3- 5** 40,3 65 C. Fortune 79

**7** **SURFER (POL)** **67 Benedikte Kvåle, ar (69)**  
7, br v Great Lakes-Safrane e Eternity's Breath (SK Krasne Spolka z o. o.) Livs: 48 5-7-7 350.485  
**BLÅ/hvitt belte;blå/hvit delt. Kjell Erik Swartling** 2012: 8 0-1-0 11.500  
Kjell Erik Swartling, Øvrevoll Formtall: 61 2011: 11 1-4-1 123.200  
Øv 28/06-8 23.000 h 2160 gr gd 2.21,2 Rambo's Cinde 57 Surfer 73 63 **2- 5,5** 22,3 73 L. Olsen 54  
Øv 07/07-1 26.000 h 2830 gr mk 3.10,3 Cavallina 53 Artistic Ligh 60 64 **6- 14** 13,1 55 C. Lopez 99  
Øv 19/07-6 23.000 h 1800 gr nt 1.55,6 Mr Melodyclub 58 Dantolini 56 63 **8- 3** 56,2 63 E. Ski 82  
Øv 26/07-5 57.500 h 2400 gr mk 2.39,7 Mamaloca 58 Entourage 53 63 **10- 12** 42,1 53 R. Olechea 232  
Øv 16/08-7 55.000 h 2400 gr gd 2.36,6 Naja 62 Rambo's Cinde 55 62 **8- 6** 37,8 62 J. Johansen 123

**8** **SUNCELEB (IRE)** **B 57 Helene Smit, ar (61)**  
6, f he Peintre Celebre-Suntory e Royal Applause (Stonethorn Stud Farms Ltd) Livs: 36 1-3-2 115.688  
**ORANGE/BLÅ harlekinruter;hvite;harlek. Stall Nille** 2012: 9 0-1-1 27.590  
Hallvard Soma, Øvrevoll Formtall: 53 2011: 10 0-1-0 19.960  
Øv 21/06-4 22.000 h 1980 gr mk 2.11,0 Clauses Mistr 59 Sunceleb 71 54 **2- 0,5** 11,1 B71 J. Marcialis 97  
Øv 28/06-8 23.000 h 2160 gr gd 2.21,2 Rambo's Cinde 57 Surfer 73 54 **7- 13** 23,8 B64 V. Aske 113  
Øv 19/07-5 52.500 h 2400 gr nt 2.42,2 Naja 66 Billsson 59 54 **5- 12** 44,6 B62 M. Haugland 155  
Øv 02/08-4 23.000 av 2400 dt gd 2.39,9 Fuego 56 Facalani 56 54 **3- 3** 40,5 B54,5 M. Haugland 35  
Øv 16/08-7 55.000 h 2400 gr gd 2.36,6 Naja 62 Rambo's Cinde 55 54 **7- 4** 37,4 B54 R. Olechea 204

**9** **GREEN WITH ENVY (IRE)** **B 66 Charlotte Sjøgren, at (68)**  
4, br v Diamond Green-Merci e Cadeaux Geneurex (Mount Coote Stud) Livs: 12 1-1-1 36.738  
**BLÅ,rødt belte;røde;rød/hvit. Høllviken Hæst & Foder AB** 2012: 3 1-0-0 28.884  
Charlotte Sjøgren, Sverige (a) Formtall: 61 2011: 5 0-0-0 0  
Tæ 14/12-3 30.450 ma 1200 dt nt 1.15,8 Hard Rok 59 Dust Cloud 59 65 **8- 18** 19,4 59 R. Colldin 173  
Tæ 26/02-7 17.400 ma 1600 dt gd 1.41,8 Manhattan 60 Isabela 56,5 62 Strøket (transporthinder)  
Øv 12/04-3 23.000 h 2400 dt gd 2.42,9 Prince of Dar 53 So Trendy 57 62 **10-18,5** 46,6 B67 M. Rodriguez 402  
Jæ 15/05-1 17.400 av 2400 dt gd 2.39,4 Daytime 62,5 Tintillon 56 60 **4- 11** 41,6 B58 C. Sjøgren 258  
St 17/06-6 26.100 h 2100 gr gd 2.30,2 Green With En 63 As Brave As Y 64 58 **1- 1,5** 30,2 B63 F. Perego 246

**10** **SHOW OF FAITH (IRE)** **63.5 Cathrine H Fortune, ar**  
3, br he Acclamation-Khalkissa e Diesis (Rathdown Stud Ltd) Livs: 7 0-1-2 34.474  
**LILLA,sorte bomber;lilla;lilla. Stald Søndervang** 2012: 5 0-1-2 34.474  
Ann-Charlotte Nielsen, Danmark Formtall: 60 2011: 2 0-0-0 0  
Dk 19/05-6 8.320 av 2000 gr gd 2.10,4 Golden Rock 66,5 Loxton Lad 58 58 **5-16,5** 13,7 54,5 M. Aslam 106  
Øv 14/06-4 23.000 h 1730 gr gd 1.52,0 Imperial Skyl 68 Soul Of Gold 56 57 **3- 1** 52,2 56,5 D. Delgado 303  
Øv 11/07-7 22.000 h 1730 gr tg 1.56,5 Cabriolet 57 Totte 50 57 **10- 14** 59,3 60,5 A. Nielsen 108  
Øv 26/07-2 52.500 h 1600 gr mk 1.41,8 Emma 66 Show of Faith 61,5 57 **2-hod** 41,8 61,5 E. Hvitved Pedersen 229  
Øv 02/08-4 23.000 av 2400 dt gd 2.39,9 Fuego 56 Facalani 56 60 Strøket (feber)

**11** **IRISH LAD (SWE)** **B 65 Josephine Kelly, ar**  
11, br v Castlereas Lad-Irish Mist e Premier Violon (Rein Kuningas) Livs: 171 15-12-23 644.823  
**SORT/BLÅ,hvitt belte;sorte;blå,hvit. Stall Estonia** 2012: 9 3-1-0 51.574  
Rein Kuningas, Sverige (a) Formtall: 58 2011: 18 3-2-2 81.813  
St 17/06-3 21.750 h 2100 gr gd 2.29,0 Irish Lad 65 Mahogany Man 63 53 **1- 8** 29,0 B65 J. Kelly 46  
Kl 07/07-2 10.400 h 2400 gr gd 2.31,0 Liberation 61 Irish Lad 58 56 **2-14,5** 33,9 B58 E. Chaves 25  
Jæ 21/07-1 17.400 h 2400 dt gd 2.38,5 Fine Lion 65 Johnny Be Goo 68 56 **4- 14** 41,3 B71 J. Marcialis \* 19  
Gg 29/07-4 17.400 h 2200 gr gd 2.21,2 Mohikan 55 Galdessa 64 55 **0-** Stod i starten B54 F. De Geer 110  
Kl 11/08-5 10.400 h 1800 gr lt 1.49,1 Irish Lad 61 Metroline 60 55 **1- 1** 49,1 B61 P. Cardozo \* 26

**12** **MR MELODYCLUB (SWE)** **64 Anna Cecilie Jordsjø, ar (68)**  
6, br v Inchorry-Salobre e Most Welcome (Ljungstorps Gård AB) Livs: 32 5-4-4 136.931  
**LILLA,sølvstjerner;lilla;lilla. Vivika Nilsson** 2012: 6 1-0-2 42.320  
Vivika Nilsson, Sverige (a) Formtall: 61 2011: 10 1-3-1 48.439  
Øv 24/05-7 22.000 h 1980 gr gd 2.08,3 Intricate Tal 65 Fendi 57 59 **4- 5** 09,3 62 D. Patil 104  
Øv 14/06-4 23.000 h 1730 gr gd 1.52,0 Imperial Skyl 68 Soul Of Gold 56 59 **7- 6** 53,2 64 M. Rodriguez 258  
Øv 28/06-3 55.000 h 1600 gr gd 1.40,7 Like A Charm 59 Imperial Skyl 65 58 **3- 2** 41,1 58 M. Rodriguez 233  
Gg 08/07-2 17.400 h 1600 gr lt 1.40,6 Gerrardina 53 Zafir Zaid 56 58 **6- 5,5** 41,7 61 M. Rodriguez 121  
Øv 19/07-6 23.000 h 1800 gr nt 1.55,6 Mr Melodyclub 58 Dantolini 56 58 **1- 1** 55,6 58 M. Rodriguez 98

**13** **RIVER LANDING (GB)** **B 67 Tamara Butenko, ar (69)**  
5, br v Lucky Story-Beechnut e Mujadil (R F and S D Kripee) Livs: 50 7-2-4 223.504  
**BLÅ/hvite ringer;blå;blå/hvit. Stall Hope** 2012: 11 2-0-1 51.014  
Pål Jørgen Nordbye, Sørkedalen Formtall: 62 2011: 20 5-1-2 130.960  
Øv 14/06-4 23.000 h 1730 gr gd 1.52,0 Imperial Skyl 68 Soul Of Gold 56 62 **13- 12** 54,4 B61 M. Haugland 64  
Øv 28/06-3 55.000 h 1600 gr gd 1.40,7 Like A Charm 59 Imperial Skyl 65 62 **13-10,5** 42,8 B62 R. Schistl 209  
Øv 19/07-6 23.000 h 1800 gr nt 1.55,6 Mr Melodyclub 58 Dantolini 56 61 **7- 2,5** 56,1 B61 C. Lopez 91  
Jæ 12/08-1 26.100 h 2400 dt gd 2.38,3 Propelino 68 Nazgul 73 61 **3- 1** 38,5 B60 V. Aske 48  
Øv 16/08-7 55.000 h 2400 gr gd 2.36,6 Naja 62 Rambo's Cinde 55 61 **11- 7,5** 38,1 B61 E. Ski 118

**14** **MAHOGNY MAN (GB)** **62 Marte Solhaug, ar (62.5/58.5)**  
3, br v Red Ransom-Rhumba Rage e Nureyev (Bumble Bloodstock og Mrs S Nicholls) Livs: 16 0-2-0 33.175  
**ORANGE,hvitt stj;hv-orange stj;or stj. Stall Mahogny** 2012: 9 0-2-0 24.075  
Henrik Engblom, Sverige Formtall: 59 2011: 7 0-0-0 9.100  
St 17/06-3 21.750 h 2100 gr gd 2.29,0 Irish Lad 65 Mahogany Man 63 59 **2-** 63 A. Brown 100  
Øv 28/06-8 23.000 h 2160 gr gd 2.21,2 Rambo's Cinde 57 Surfer 73 59 **12- 20** 25,2 60 J. Quigley 85  
Gg 08/07-7 30.450 ma 2200 gr lt 2.22,0 Taittinger 55,5 Galdessa 57,5 58 **7- 8,5** 23,7 59 E. Chaves 108  
Gg 29/07-4 17.400 h 2200 gr gd 2.21,2 Mohikan 55 Galdessa 64 60 **6- 11** 23,4 56 E. Chaves 147  
Øv 02/08-4 23.000 av 2400 dt gd 2.39,9 Fuego 56 Facalani 56 60 **5- 9** 41,7 54 E. Chaves \* 31

**15** **OMINSKY (SWE)** **62 Thea K Hofossæter, ar (66)**  
12, br v Domynsky-Omega e Lyphaizia (Britt-Marie Svendsen) Livs: 73 8-9-11 388.149  
**GRÖNN;grønne-hvite tverrbånd;grønn. Britt-Marie Svendsen** 2012: 6 1-0-2 31.696  
Britt-Marie Svendsen, Sverige (a) Formtall: 59 2011: 11 2-2-1 67.251  
Gg 03/06-2 17.400 h 2400 gr lt 2.33,4 Bridge The Ga 52 Mahogany Man 53 58 **9- 6,5** 34,7 58 M. Friberg 158  
Tæ 10/06-2 21.750 h 2400 dt gd 2.38,8 Periqueen 59 Luna Vale 52 57 **6- 5,5** 39,9 57 O. Wilson 116  
Øv 28/06-8 23.000 h 2160 gr gd 2.21,2 Rambo's Cinde 57 Surfer 73 56 **3- 8,5** 22,9 62 T. Hofossæter 253  
Øv 07/07-9 22.000 h 2400 gr mk 2.47,5 Ominsky 70 Billsson 65 56 **1-hod** 47,5 70 T. Hofossæter 109  
Gg 29/07-4 17.400 h 2200 gr gd 2.21,2 Mohikan 55 Galdessa 64 59 **3- 8,5** 22,9 60 M. Rodriguez 185

**Øvrevoll Galopp AS gir 500 kr til best presenterte ekipasje**



# GALOPPENS DATAFORM – Slik leser du programmets forrader

Programopplysningene begynner med hestens **startnummer**. På øverste rad hestens **navn**. I parentes suffix for fødselsland dersom det ikke er Norge.

Etter dette følger vekt hesten skal bære i løpet samt **rytterens** navn. Har rytter vektlettelse eventuelt over(undervekt fremgår dette av tallene i parentes etter rytterens navn. Dersom hesten skal gå med blinkers (skylapper) angis dette med B foran vekten.

Under dette følger hestens **alder**, farge, avstamning samt oppdretter i parentes. Deretter i fet stil eierens **draktfarge** og navn.

Langst til høyre har vi oppgitt hestens totale antall **starter** samt plasseringer (1-2-3. plasser) og et beløp som viser hvor mye **peng**er hesten har sprunget inn i sin karriere. Det samme er oppgitt for de 2 siste år.

5	<b>FUNNY LEGEND</b>				58	<b>Fredrik Johansson</b>						
	4, br he Funambule-Leap Day Legend e Petorius (Stall E og F) RØD/hvit stjerne;blå armbind;hvit. Stall E og F Wido Neuroth, Øvrevoll					Livs: 17 11- 3-0 2.458.820 2005: 6 4-1-0 629.505 2004: 7 5-0-0 1.375.510						
KL	29/ 5-8	200.000 av	1800 gr	lt	1.47,7	Funny Legend 56	Matchmaker 56	- 1- 5	47,7	56	F Johansson	*16
Tæ	16/ 6-2	130.500 av	1600 gr	gd	1.37,6	Poliaurea 61	Funny Legend 61	- 2- 0,5	37,7	61	F Johansson	47
Tæ	18/ 7-5	589.625 av	2400 gr	lt	2.30,8	Passport 58	Lady Clementi 57	- 4- 2,5	31,3	56	F Johansson	*13
Øv	11/ 8-5	125.000 av	1800 gr	nt	1.53,7	Funny Legend 57	Firello 59	87 1- 2	53,7	57	F Johansson	*14
Tæ	11/ 9-7	148.500 av	1950 gr	gd	1.59,5	Funny Legend 60	Halfsong 60	- 1- hls	59,5	60	F Johansson	*21

## Resultatopplysningene leses som følger:

Bane (Øv - Øvrevoll, Tæ - Tæby, Sverige, Jæ-Jægersro, Sverige, Gg-Gøteborg, Sverige, Kl-Klampenborg, Danmark, DK-Danske Provincesbaner, GB-England, D-Tyskland, P-Polen osv. Deretter følger dato, løpsnummer og 1. premie i løpet. Så har vi oppgitt type løp. av=aldersvektløp, hcp= handicap og m= maiden. Distanse og banetype: gr=gress, dt=dirt track, H=hekk og S=steplechase. Videre følger banekonsistens: lt=lett, gd=god, mk=myk, nt=noe tungt, t=tung. Etter bane-forhold står oppgitt vinnertid i løpet og navn og vekt på løpets vinner og annenhest.

**Formtall** er en viktig opplysning spesielt i aldersvektløp.

Formtallet er en offisiell ranking i uttrykt i kilo, der alle 3-årige og eldre hester rangeres i en skala fra 40 til over 100 kg. Desto høyere formtal jo bedre er hesten.

I **aldersvektløp** kan man ta formtallet, og fra dette trekke ridevekten som står oppført foran rytterens navn. Jo høyere **“plusstall”** (differanse) man får, desto bedre står hesten til i løpet.

Resultatdelen avsluttes med hestens **plassering** etterfulgt av avstand i mål. Dersom hesten vant løpet er det oppgitt avstand i hestelenger til annenhesten. Ble hesten nr. 2 eller dårligere har vi oppgitt avstand til vinneren. Hver lengde utgjør 0,2 sekunder. Over 20 lenger angis med m (mange).

Hestens tid i løpet følger deretter, B foran vekten betyr at hesten har gått med blinkers. Til slutt følger rytterens navn samt eventuell **utbetaling** dersom man hadde satset kr. 10 på hesten i vinnerpillet. Stjerne markerer at hesten var favoritt i løpet.



# Lynspill et godt alternativ

Hvis du gjerne vil spille V5 eller DD, men er usikker på dine egne ferdigheter, så forsøk Lynspill. Enten et spill der du selv velger banker(e), og så lar maskinen fylle ut resten. Eller et spill hvor du kun streker for det beløp du ønsker å spille for - og lar maskinen ordne resten.

## Reelle sjanser

Du har reelle vinningsjanser når du spiller Lynspill. Maskinen forholder seg til det som allerede er spilt, og komponerer en bong som tar høyde for både favoritter og outsiders. Det er med andre ord «ekspertenes» vurderinger som ligger til grunn for den bongen du får ut av maskinen.

# Slik regner du ut hva Trippelbongen koster

**A = Antall hester markert som 1.Hest**

**B = Antall hester markert som 2.Hest**

**C = Antall hester markert som 3.Hest**

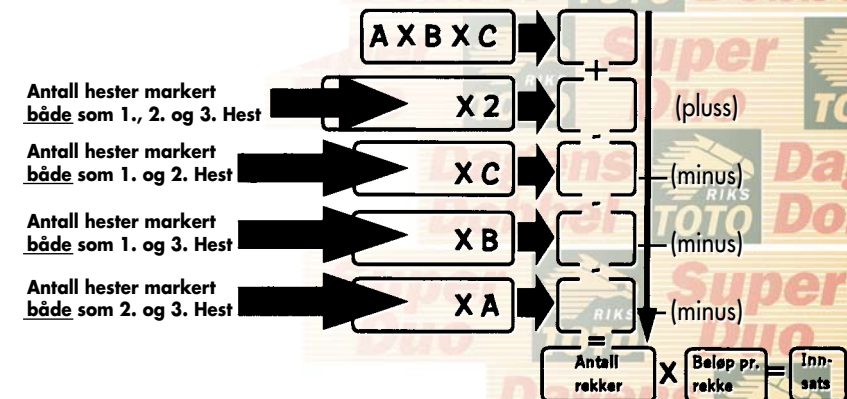

# Hvis du ikke er ekspert...

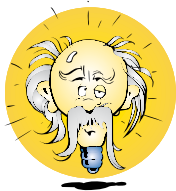

**Galopp er en fair sport. Ingen hester blir disket på grunn av feil gangart, og banen er så bred at ingen blir innestengt som i travløp. Den hesten som har best dagsform i forhold til ridevekt vinner løpet.**

## Ridevekt og formtall

Tohundre års erfaring tilsier at 1 kilo forskjell i ridevekt tilsvarer 0.2 sekunder = 1 hestelengde over 1600 meter. Dette betyr at dersom forskjellen i ridevekt er stor nok, kan en god hest bli slått av en dårligere.

Alle galopphester blir rangert etter ytelse på en kiloskala fra 100 til 40. Den vekten hesten har på rangeringen kaller vi **handicap** eller **formtall**. Banens handicapper justerer disse tallene hver gang en hest har startet i løp. Viser hesten stigende form øker formtallet - og omvendt.

Formtallet angis i løpsprogrammet.

Handicapsystemet og verdiene i skalaen er internasjonale. Det betyr at hester som starter i utlandet og så kommer til Øvrevoll, i vårt løpsprogram får et formtall som er omregnet og står i korrekt forhold til våre egne tall.

## Hvem vinner?

Les programmet nøye. Er du ukjent med galoppporten bør du også lese om galoppens Dataform i programmet. Deretter kan du bruke følgende fremgangsmåte: Finn ut hvilke hester som står best til i løpet ved å trekke ridevekten fra det oppgitte formtallet. Den med høyest positiv differanse har teoretisk det beste utgangspunktet. Men så kommer selvfølgelig avgjørende momenter som form og rytterens dyktighet inn i bildet.

Hestens prestasjoner i foregående starter forteller deg noe om formen. Sjekk også hvordan trenerens øvrige hester går i løp. Viser stallen form? Husk at hester er individer, ikke maskiner. Den hesten som står best til har opplagt en god seierssjanse, men det er små marginer som avgjør i denne sporten. Bak i programmet finner du statistikk som forteller deg om trenerne og rytternes resultater så langt i sesongen.

Programmet inneholder også tips og vurderinger som kan gi deg verdifull hjelp i din jakt på vinnerne. Et godt tips er også å sjekke hester som har startet lite. Da kan det ofte være rom for betydelig forbedring. Hester som har en lang karriere bak seg, har som regel dokumentert klart hvor deres kapasitetsgrense går.



STALL ALTA MIRA

## Bedre individuell trening og oppfølging av hver hest.

På Østerås Gård har Galopp trener Isidro Vergara etablert Stall Alta Mira. Alta Mira betyr høye utsikter, og det er nettopp det vi har til alt vi gjør.

Stallen er totalrenovert med store lyse bokser og har god luft. På uteområdet har vi mange paddocker og ridebane med lys. Skrittemaskin forventes oppført til høsten. Stallen ligger kun 10 minutters riding både fra Øvrevoll og Bærumsmarka. Dette gir mulighet for å variere treningen og skaper større trivsel for hestene, noe som ofte gjenspeiler seg i bedre resultater.

**Vil du bli medeier i en galopphest?** For ca 990 kr pr mnd kan du være med å eie 10% . Vi hjelper dere med å kjøpe inn hesten, trene den, samt organisering av eierskapet. Du er velkommen til å besøke hesten og følge treningen når det passer deg. Ingen ting kan beskrive adrenalinet du vil oppleve når nettopp din hest står i startboksen klar til å konkurrere om store pengepremier.

Enten du vil ha hesten i full trening, er med å trene den selv eller ønsker andeler i en hest har vi en god løsning for deg. Isidro Vergara har 40 års erfaring med galopphester fra USA, Mexico og Norge.



Velkommen innom stallen eller ring.

Isidro Vergara – 930 59 537

Stall Alta Mira –Ovenbakken 61, Østerås Gård





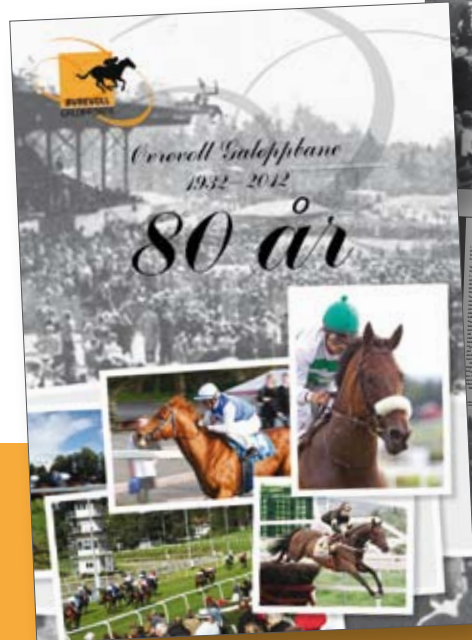

**I salg nå!  
Jubileumsbok  
Kr 200,-**

Selges i Øvrevoll Hestesport, hestebutikken på Øvrevoll, eller ved henvendelse [marianne.ek@rikstoto.no](mailto:marianne.ek@rikstoto.no).

## SAMARBEIDSHOTELL 2012

Øvrevoll Galopp AS har inngått et samarbeid med Scandic Sjølyst for 2012, og kan tilby alle tilreisende i forbindelse med løp følgende rabatterte priser:

**Torsdag til søndag: fra kr. 995,- pr. natt pr. rom, inkludert frokost.**

### For bestilling:

Ring (+47) 23 15 50 00 og referer til kode D000028861

Når Scandic Fornebu åpner i september vil dette bli det nye samarbeidshotellet.

[www.scandichotels.no/sjolyst](http://www.scandichotels.no/sjolyst)



Østlandets største forhandler av grovfôr og strø til hest.

Vanlig tørrhøy – høysilage i store firkantballer og småballer. Stabil tilgang på flisballer av god kvalitet.

Konkurransedyktige priser og god service kan vi garantere!

Les mer om våre produkter på

[www.gjesti.no](http://www.gjesti.no)

**Din komplette leverandør  
Velkommen til en hyggelig handel!**

**VI HAR FLYTTET TIL NYE LOKALER – ADRESSE ØKERN TORGVEI 13**



**RIKSTOTOS INFORMASJONSTELEFON**

**Ring: 820 50 600**

kr 6 pr. min

### Velg dag

#### Tast:

- 1 - Mandag
- 2 - Tirsdag
- 3 - Onsdag
- 4 - Torsdag
- 5 - Fredag
- 6 - Lørdag
- 7 - Søndag

### Meny

#### Tast:

- 1 - Strykninger, endringer, baneforhold
- 2 - Tips
- 3 - Løpsresultater med alle odds
- 4 - DD resultater
- 5 - V5A/V65 resultater
- 6 - V5B resultater
- 7 - V75/V4 resultater
- 9 - Løpsoverføring

(tjenesten er automatisk og leveres av Teletopia. Tlf: 04000)

## Hva med resultatene fra Øvrevoll – rett til din mobil?

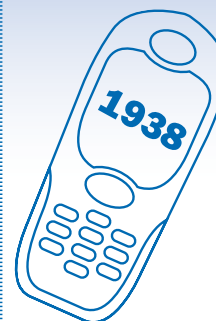

Hvis du sender: **galopp start til 1938**

vil du motta de tre første hestene med odds minutter etter at løpet har gått i mål! Riktig V5 rekke og verdi samt Dagens Dobbel med odds får du også.

Eksempel på melding:

Odds vinner:13,69 plass:24-24-31 duo:111,94 trippel:1041,13 (4 What Budget-11 Hector-7 Half Pint Bill)V5 verdi:12.849,-DD odds:40,34

Du vil kunne motta meldinger om du er i utlandet så lenge mobilen er på nett. Tjenesten koster kr 3,- pr mottatt melding.

For å melde deg av send: galopp stopp til 1938

Tjenesten leveres av Øvrevoll Galopp AS og Eurobate ASA

**NYHET!**

## Løpsarkiv på nett

**- Se løpene når du vil**

**- Siste ukes løp - GRATIS!**

**- HD-kvalitet**





## Statistikker pr 17. august

### Mestseirende ryttere

Navn	St	1.e	2.e	3.e	Premiesum
Per-Anders Gråberg	102	20	13	12	1.711.685
Jacob Johansen	80	14	8	4	1.300.140
Carlos Lopez	96	13	15	6	968.450
Rafael Schistl	86	5	9	10	742.050
Espen Ski	74	5	8	5	604.600
Madeleine Haugland, l	79	4	5	7	286.210
Oliver Wilson	50	4	4	7	353.025
Rafael De Oliveira	58	4	4	4	389.855
Fredrik Johansson	34	4	4	2	816.630
Eliane Chaves	39	4	2	4	359.550

### Mestvinnende trenere, flatløp

Navn	St	1.e	2.e	3.e	Premiesum
Niels Petersen	75	13	10	8	1.372.130
Wido Neuroth	49	7	7	3	1.163.850
Arnfinn Lund	81	8	7	7	928.375
Rune Haugen	77	7	8	5	913.555
Bent Olsen	16	5	1	1	546.325
Are Hyldmo	86	9	8	9	528.445
Henrik Engblom	57	6	5	7	446.680
Cathrine Erichsen	55	5	6	4	421.685
Annikke Bye Nunez	56	3	6	3	381.490
Hallvard Soma	63	2	5	5	339.175

### Mestseirende amatørryttere, amatørlop

Navn	St	1.e	2.e	3.e	Premiesum
Aase Marie Brown	14	3	0	2	99.380
Sergio Martin Pacheco	10	2	3	1	90.020
Cathrine H Fortune	11	2	0	1	53.440
Victoria Allers	11	1	1	2	50.840
Thea K Hofossæter	8	1	1	1	39.020
Jessica Marcialis	2	1	1	0	33.000
Erika Edvardsson	6	1	0	1	37.080
Josefin Landgren	6	1	0	0	28.300
Lea Olsen	3	0	2	0	25.200
Veronika Aske	12	0	2	0	26.750

### Mestvinnende amatørtrainere, flatt og hekkeløp

Navn	St	1.e	2.e	3.e	Premiesum
Arne O Karlsen	25	1	4	1	175.805
Gina Mathisen	23	2	4	4	161.440
Peter Jardby	6	1	1	0	113.650
Marie Lustig	21	2	1	2	112.665
Per Hallqvist	18	2	3	2	111.785
Lena Natt och Dag	27	1	1	1	84.500
Charlotte Sjøgren	16	1	3	1	73.870
Irina Skjødt	5	0	1	2	51.195
Olle Stenstrøm	8	0	2	0	46.020
Vivika Nilsson	6	1	0	2	45.240

### Mestseirende ryttere, hekkeløp

Navn	St	1.e	2.e	3.e	Premiesum
Tobias Hellgren, a	4	2	0	0	80.000
Niklas Lovén	3	1	0	0	44.000
Matthew Batchelor	2	1	0	0	40.000
Christopher Roberts, a	4	0	2	0	46.400
Henrik Engblom	4	0	1	1	33.600
Colin Bolger	1	0	1	0	20.000
Kevin Parkin	4	0	0	1	22.400
Anna Pilroth	3	0	0	1	16.000
Daniel Wirenstål, a	3	0	0	1	13.600
Gerard Tumelty	2	0	0	0	4.000

### Mestvinnende eiere, flatt og hekkeløp

Navn	St	1.e	2.e	3.e	Premiesum
Stall Perlen AB	5	3	0	1	734.820
Stall Bonne Nuit	25	5	6	2	479.955
Autoindustri AB	2	1	1	0	362.500
Lone Kaj-Nielsen	5	4	0	0	338.500
Mr Ascot	3	2	0	0	300.000
Sandman Stables	4	2	1	0	265.425
KAOK	9	2	1	4	255.750
Champion Club og H Engblom	9	2	2	1	219.200
Nathalie Mortensen	32	2	4	5	187.180
Stall RH	20	1	1	0	185.110

## Mestvinnende oppdrettere – norskoppdrettede hester

Oppdretter	Antall hester	Starters	Seire	Totalsum	Mestvinnende hest	Sum
Johan C Løken	5	31	2	192.735	Ragazzo	83.335
Per Olav Svendsen	1	4	1	155.600	Messi	155.600
Stall Lund	1	2	2	141.000	Max Manus	141.000
Stall RH	2	9	1	129.280	Cincinnatus	129.280
Stall EOS	4	15	1	122.000	Cassano	50.000
Fam E Nagell-Erichsen	7	29	1	115.890	Camomilla	47.240
Stimax	3	13	2	112.200	Second Floor	62.200
Inger Skrede	2	13	2	105.380	Aylar	103.180
Storfjord Stutteri	4	18	1	103.140	Royal Hill	44.800
Bolstad Hestesenter	1	7	2	100.520	Vortex	100.520



Til oppdrettere: Dersom ditt oppdrett vinner, møt opp i vinnerpaddock og få minnepremie du også! (kun ved personlig oppmøte)

[ovrevoll.no/avUNFF](http://ovrevoll.no/avUNFF)

# SHERRYHAUGEN & PADDOCK RESTAURANT

## SØNDAG 26. AUGUST

Bord på Derbydagen  
bestilles ved henvendelse  
absoluttcatering@hotmail.com  
frem til 22. august.



Kun  
hele bord  
selges, 4-6-8 og  
12 mannsbord.

### SPISEPLIKT OG BESTILLINGSPLIKT

Stor buffet med varmretter,  
kaldretter og egen

dessert avdeling - pris kr **450,-** pr person

Bordene skal være betalt innen 22. august, informasjon følger ved bekreftelse pr mail.



### DERBYSTUEN

Åpen fra kl 12.00 - spiseplikt  
Bordbestilling på mail: [stallkroen@stallkroen.no](mailto:stallkroen@stallkroen.no)

### GALOPPEN

Åpen fra kl 12.00 - utegrill og drikke

### DERBYFEST PÅ STALLKROEN

Kl 21-02  
18 årsgrense  
INNGANG KR 100.-