

ØVREVOLL GALOPP



Nr. 24/2011 – Kr. 20,-

TORSDAG 8. SEPTEMBER KL. 18.00

Første start kl. 18.15. V5A: 3.–7. løp

**The Heatherwold Cup
House of Wine Hekkeløp**



Spill i dag



Felleskjøpet

@Annette Boe Østergaard



**For hester som hele tiden skal utvikles,
er det viktig med et fôr som også gjør det**

Bak Champion står det et våkent og kunnskapsrikt miljø, som er raske til å ta tilbakemeldinger fra markedet. Den nære kontakten med brukerne, samt det faktum at vi råder over eget fôrutviklingselskap og avansert kvalitetskontroll, gjør at vi raskt kan omsette nye erfaringer, ny forskning og teknologi, til stadig bedre fôrblandinger for prestasjonshester.

Champion



Generalsponsor for
Norges Rytterforbund



Anbefalt av
Norges Veterinærhøgskole



Norsk Jockeyklubb

Hans Petter Eriksen



Postboks 134, 1332 Østerås
Vollsveien 132, 1358 Jar
Tlf. 22 95 62 00 – Faks 22 95 62 62
Telefon løpsdager 22 95 62 18
www.ovrevoll.no

Styret i Norsk Jockeyklubb

S A Hauge, formann
N P Gill
N Ekjord
R Molthe
S Pedersen
M Robertz, Avlsforeningen
S E Lilja, Trenerforeningen
S Tangen,
Øvrevoll Hesteeierforening
H L S Marwell-Hauge, NoARK

Styret i Øvrevoll Galopp AS

B Jacobsen, formann
C Skotvedt
R Hoel
A Petterøe

Administrasjon

H P Eriksen, adm dir

Programredaktør

L Kristiansen

Tillitsmenn

Løpsledere
T Finnbråten
H P Eriksen

Totosjef

J O Haugen

Handicapper

P Cordrey

Måldommer

S Eriksen

Den Lavere Voldgiftsrett

K Grundy, leder
B Hermansen
A L Sørensen
O C Hallerud

Startere

R Rintzenwanker
R Winger

Vektsjef

P A Olsen
J I Olsen

Paddocksjef

T Coles

Øvrige funksjonærer

Veterinær

K Hamnes
I Bakken

Løpsreferenter

O J Jakobsen
T Finnbråten
B Berg

Banespeaker

H Lindsjø
T Solum

©Videoproduksjon

OB-Team AS

Foto forside

Hesteguiden.com

Rikstotos informasjonstelefon

820 50 600 kr. 6 pr. min.

Ansvarlig utgiver:

H P Eriksen, Øvrevoll Galopp AS

Vel overstått

Da er derbydagen 2011 historie og som vanlig var vi rimelig heldig med været. Arrangementet gikk stort sett bra uten uhell og vi var presis avviklingsmessig. Vi kunne ha ønsket oss flere mennesker på banen og derfor må vi vurdere markedsføringen av dagen for framtiden.

Omsetningen endte på i overkant av 10,1 millioner som var et greit resultat sett i sammenheng med manglende svensk deltagelse og litt mindre publikum. I fjor var det flere svenske favoritter og det innvirker selvsagt på omsetningen. Baneomsetningen endte på i overkant av 1,8 millioner som var 200.000 kroner under fjorårets resultat. Totalt har spill på galopp i år passert 96 millioner som er 14,5 millioner høyere enn på samme tid i fjor. Det tilsvarer en økning på rett i underkant av 18 %.

Hovedløpene ble flotte oppgjør og vi gratulerer Stall Bonne Nuit og Without Fear med årets andre derbyseier. Stall KAOK s Entangle gikk også et strålende løp i Marit Sveaas Minneløp (GR 3) og innfridde favorittstempelet. Det er bare å ta av seg hatten for trener Arnfinn Lund som i tillegg til de to overnevnte storløpene, også vant Bærum Kommunes Hekkeløp med Omoto Sando og Wabagruppens Sprintløp med Alight. Det kan vanskelig gjøres bedre.

Det går ubønnhørlig mot høst når derbydager er gjennomført og antallet gressløp framover blir færre og færre grunnet mørket. Denne løpsdagen byr vi på fem gressløp og tre dirt track løp. Vi innleder dagen med det fjerde løpet i House of Wine Hekkeløpsserie. Og med 10 hester til start kan det bli nok et flott hekkeløp. 2-åringene starter i The Heatherwold Cup som har lang tradisjon på Øvrevoll. Løpet har gjennom årene vært vunnet av gode hester som blant annet Valley Chapel. I år var det anmeldt 17 hester men dessverre ble kun syv starterklærte hvorav to fra Sverige og en fra Danmark.

Vi avholder også Norsk Forening For Fullblodsavl løp over 2160 meter for norskoppdrettede og løpet har en samlet premiesum på kr 150.000 og det er ni hester til start. Lørdag 17. september er det muligheter for å kjøpe seg en ny stjerne. Da arrangeres årets auksjon i samarbeid med Det Norske Travelskap. Auksjonen starter kl 18.00 lørdag, først med kaldblodshester, deretter er det klart for fullblodshestene. Vi forventer at de skal i ringen fra og med kl 20:00. Og det er 30 påmeldte åringer.

Men før det skal vi avholde denne løpsdagen samt en løpsdag fredag 16. september med blant annet V65 spill.

Lykke til!



Adm. dir.

NESTE LØPSDAGER PÅ ØVREVOLL:

Fredag 16. september kl 18.00
(NR Oppdrett og Grand Prix)
Torsdag 22. september kl 18.00

Søndag 25. september kl 13.00
(Breeders, Champion Hurdle, Kriterium)
Torsdag 29. september kl 18.00

Strykninger/programendringer:

www.ovrevoll.no

V5-forslag 576 rekker:

1.avd: 3-6-4

2.avd: 10-6-4-9

3.avd: Alle

4.avd: 1-10-7-9

5.avd: 2 Swedish Time

Skandinavisk galopp i september

Her følger en oversikt over gjestående løpsdager i Skandinavia i september.

De to store dagene er kommende søndag på Täby, samt Øvrevoll søndag 25/9.

En dato å merke seg er ellers lørdag 17/9, hvor det er auksjon på Bjerke kl 18.00. Mange spennende galopphester skal under hammeren, så da kan det være mulig å gjøre et smart kjøp.

7 Jägersro (lunsj)

8 Øvrevoll

9 Århus (3 løp)

10 Odense

11 Täby (Stockholm Cup)

14 Täby (lunsj)

16 Øvrevoll

17 Klampenborg

18 Gøteborg

19 Aalborg (2 løp)

21 Jägersro (lunsj)

22 Øvrevoll

23 Århus

25 Øvrevoll

(Breeders, kriteriet m.m.)

28 Täby (lunsj)

29 Øvrevoll + Jägersro

1.LØP - HOUSE OF WINE HEKKELØPSSERIE IV - 3450 GRESS

Szuma og Monfalcone har gått flere gode hekkeløp I år. Vi setter Szuma først på grunn av større rutine hos rytteren. Calvados gikk et sterkt løp til tredje på Derbydagen, trippelsjanse også nå. Professor Higgins kommer med brukbare løp i England, opplagt outsider. For øvrig er det flere lovende hester i løpet, som kan blande seg i striden.

Tips:

1 Szuma - 7 Monfalcone - 3 Calvados

Outs: 10 Professor Higgins

2.LØP - THE HEATHERWOLD CUP - 1370 GRESS

Wido Neuroth har vært sjef i The Heatherwold Cup. Siden år 2000 har han vunnet løpet åtte ganger, og i alt har han 13 gevinster i løpet. ! Vi tror hans duo Funinthesand og Bomar vil hevde seg, men selskapet er tøft. Glad Bear og Sharp Intentions gikk bra i toårsløpet på den svenske Derbydagen, får plass på linjen. Feltet teller kun syv hester, men det er gledelig høy kvalitet på feltet.

Tips:

2 Funinthesand - 5 Bomar - 1 Sharp Intentions

Outs: 7 Glad Bear

3.LØP - V5A-1 - NORSK FORENING FOR FULLBLODSAHL LØP - 1600 GRESS

Sist de beste norskoppdrettede møttes, var Ferrozzo og Wattan sterke på plassene bak Theatrical Award. På Derbydagen var nok banen litt tung for de to, nå håper vi på litt lettere forhold. Northern Pal er på gang. Han er litt bedre på sand enn gress, men vi tar ham med siden formen kommer mer og mer. Treåringene er ute for å bevise at de kan ta opp kampen mot de eldre.

Tips:

3 Wattan - 6 Ferrozzo - 5 Red Eishin

Outs: 4 Northern Pal

4.LØP - V5A-2 - ZALO LØP - 900 GRESS

Light the Fire gikk flott på en upassende bane på Derbydagen. Med ytterspor tror vi han kan få revansj på Alight. Cavorting står fint til, og Beat Baby var ikke mye bak Alight i siste start. Prince Faslijev gikk bra på Derbydagen, kan være en liten luring.

Tips:

10 Light the Fire - 6 Alight - 9 Cavorting

Outs: 4 Beat Baby

Stordag på Täby

Førtskommende søndag avholder Täby sin største løpsdag for sesongen. Dette programmet går i trykken før Täby har sin starterklæring, men alt tyder på at det vil bli en fin norsk dag. I løpet av et par dager vil vi bringe en oversikt på nettet over de norske hestene som kommer til start.

Premier på Klampenborg

Ingen norske seire, men fine premier til de norske hestene på Klampenborg søndag. I Auktionsløb ble det seier til favoritten Darcy (Francisco Castro/Elione Chaves), mens Kid Creole (Wido Neuroth/Rafael Schistl) ble fjerde etter en bra spurt. Milly (Niels Petersen/Per-Anders Gråberg) var eneste norske deltaker i Dansk Oaks. Hun gjorde et strålende løp til tredje, kort bak de to fremste. Madame Esprit slo Derbyvinneren Tigress Eleven i en herlig fight.

I første løp ble norskeide Ride for Roses nummer to, mens Edge of Eternity (Michael Taylor/Carlos Lopez) og Mink's Aisha (Niels Petersen/Per-Anders Gråberg) endte som nummer tre og fire.

5.LØP – V5A-3 – V65-1 – ZERENAD LØP – 2160 GRESS

Meget vrient. Duoen Nataniel og Vamp var begge uheldige i siste start i Göteborg. Tilbake på Øvrevoll har de vist form med seg i bagasjen. De Lambert er lite startet. Debuterer på Øvrevoll, men var god i siste start. Topper gikk fint på Derbydagen, har ingen problemer med økt distanse. Bittersweet har fem seire i år, er nok i grenseland av sin kapasitet nå.

Tips:

10 Nataniel – 2 Vamp – 11 Topper

Outs: 6 De Lambert

6.LØP – V5A-4 – V65-2 – ZILAS LØP – 1600 DT

Most Wanted har tatt sine seire på 1600 og 1750 meter på sandbanen. Kan få løpet han trives best med i front. Er god til å forsvare seg fra tet. Zavann Zaid har noen ganger en solid spurt å by på, regnes i dette selskapet. Pannacotta viste en fart hun aldri har gjort før da hun vant forrige torsdag. Vi er usikre på om distanseøkningen er positiv, men hun regnes på mistanke.

Tips:

1 Most Wanted – 10 Zavann Zaid – 9 William Hepburn

Outs: 7 Pannacotta

7.LØP – V5A-5 – ZAWADI LØP – 1100 DT

Swedish Time har gjort sine to beste løp i livet når det har vært sprint på sandbanen. Meget god i seiersløpet, selv om det er lenge siden. Pecoiquen slo vår favoritt sist de møttes, verre ute på vekten nå. River Landing er ikke best inne vektmessig, men har bedre form enn de fleste. Minnie McGinn er lite startet, det er rom for fremgang.

Tips:

2 Swedish Time – 6 Pecoiquen – 11 Minnie McGinn

Outs: 12 River Landing

8.LØP – MAIDENLØP – 2400 DT

Ikke den helt store klassen over dette maidenløpet. Gatling Gun har møtt bedre hester, får et knepent tips. Lord Rossmo yppet seg i et par løp, har ikke helt fulgt opp. Neuroths duo Wellmind og Maraboux Javilex har ikke slått til. Her er motstanden laber, så vi gir begge en sjanse.

Tips:

4 Gatling Gun – 5 Lord Rossmo – 1 Maraboux Javilex

Outs: 8 Wellmind

SPILL PÅ GALOPP TIL SVERIGE

Onsdag 7. september Jägersro Galopp

Søndag 11. september Täby Galopp

Onsdag 14. september Täby Galopp

Onsdag 21. september Jägersro Galopp

Onsdag 28. september Täby Galopp



Tre strake for nestoren Lund



Det ble en fin dag på jobb for Øvrevolltreneren Arnfinn Lund og jockey Fredrik Johansson. For spillere som hadde 13 som sitt lykketall, ble det også en gledens dag, 3 av de Lund-trente hestene gikk nemlig først i mål, med startnummer 13.

Arnfinn Lund entret vinnerpaddocken allerede fra første løp, Bærum Kommunes Hekkeløp der Bærum avtroppende ordfører Odd Reinfelt delte ut premien til veteranen Omoto Sando. Resten av dagen var det jockey Fredrik Johanssons tur, han red inn vinnerne i både Skandinavisk Mesterskap for 2 åringer med hingsten Vainqueur og hoppa La Zona i Erik O.Steen Memorial før han satte et stort og entusiastisk publikum på pinebenken under innspurten i selveste Norsk Derby 2011. Norsk Derby handler om å ha den beste hesten og det så en liten stund til at det skulle bli stall Zuccinis Manchester som skulle krone seg med denne gjevne tittelen, men både trener Lund og jockey Johansson hadde rett, Without Fair er rett og slett best. Without Fair vant også svensk Derby for 14 dager siden og har etter årets Derbyseier tjent 1.667.708 kroner for sin glade eier, Nils Petter Gill. – Den hesten er et

funn, den er gull og helt fantastisk, stråler eieren.

Om Arnfinn Lund var ganske skråsikker på sin Derby-kandidat, så var han ikke fullt så overbevist om hesten han hadde med i Marit Sveaas-løpet der hel 800.000 kroner venter den beste hesten. Marit Sveaas Minneløp er et krevende løp og Lund lurte litt på om hoppa Entangle klarte å stå distansen på dagens tunge bane. Det holdt så vidt, i en spennende finish med Sir Lando fikk hun en akkurat strukket nes og hode først over målstreken og entret

vinnerpaddocken med den største selvfølge. En svært rørt trener tok Skandinavias beste hest som koser seg i vindersirkelen og trives i rampelyset,... – Vi håpet på en revansj fra i fjor der Engangle ble nr.2, og revansj ble det både for trener og eier Stall KAOK. De øvrige rammeløpene på Øvrevoll inneholdt flere overraskelser som ga godt utbytte til både spillere og trenere, vi nevner Hot Martha som trenes på Østerås av Isidro Vergara og med jockey Fernando Diaz dro hun av gårde i Moods of Norway-løpet til dagens nest høyeste odds. Dagens høyeste var det One Offer som sto for etter å ha tatt turen fra Danmark til Øvrevoll siste søndag i august. En godt besøkt Derbydag med et glimt av sol ga stor stemning og høy hattefaktor.

Hatteparaden

En morsom dag på jobb hadde også Alex Rosèn som følte seg svært så hjemme både på Øvrevoll og som dommer i hatteparaden. Påfunn av alle slag som lampeskjermer pyntet med knapper, busker, godteri og perlemor ble belønnet, årets kålhode, diva, fasan og påfugl samt påfunn i siste liten ble kåret. Prisen for årets minste hatt stakk Mia Gundersen av med. – Dette er vakkert og slik vil vi ha det, proklamerte Rosèn.



Åringsauksjon 2011

Årets auksjon vil bli avholdt på

Bjerke Travbane lørdag 17. september 2011

Norsk Jockeyklub har inngått et samarbeid med Det Norske Travselsskap og vi avholder felles auksjon. Auksjonen går over to dager, fredag og lørdag. Fullblodshestene skal delta lørdag.

ANMELDT E ÅRINGER TIL ÅRINGSAUKSJONEN 17. SEPTEMBER 2011

<i>Navn farge kjønn</i>	<i>Far</i>	<i>Mor</i>
1 NN f he	Special Quest	Ailes de Grace
2 Styrbjørn br h	Special Quest	Anna Rustung
3 Roxanne br he	Kalanisi	Beautiful Game
4 NN br he	Deceptor	Blue Babe
5 NN br v	Lorofino	Clearwater Lady
6 NN mbr he	Deceptor	Cul de Sac
7 Bits and Pieces br he	Pistachio	Danetime Music
8 Sweet as Candy br he	Deceptor	Epitaph
9 NN br h	Deceptor	Folita
10 NN br h	Deceptor	Fortaleza
11 NN br he	Royal Experiment	Goodrun
12 NN mbr he	Deceptor	I Dont Do Walkin
13 NN br he	Academy Award	Lady Of The Orient
14 NN br he	Deceptor	Lloret De Mar
15 Rock The Boat mbr h	Deceptor	Miss The Boat
16 Perdifumo br he	Deceptor	Morten's Secret
17 NN mbr h	Deceptor	Norella
18 NN br h	Special Quest	Philitagain
19 NN br h	Special Quest	Playing Philigirl
20 NN mbr he	Deceptor	Omara
21 Redlove br h	Royal Experiment	Red Line
22 NN f he	Funambule	Romola
23 Last Pay mbr h	Deceptor	Rose Gate
24 NN mbr h	Deceptor	Sarina
25 NN f v	Eishin Dunkirk	Second Wind
26 Mirabelle Unique mbr he	Deceptor	Silora
27 NN br he	Lorofino	Top Action
28 Hot Chick br he	Deceptor	Troonie Legend
29 Sweety br he	Special Quest	Vista Hermosa
30 NN br he	Deceptor	Vivendi
31 NN br h	Deceptor	Xaar Queen



NYHET!

Løpsarkiv på nett

- Se løpene når du vil
- Siste ukes løp - GRATIS!
- HD-kvalitet

RIKSTOTO
DIREKTE

Norskfødt fullblodshest er gull verdt!

Blant annet er Breeder's Trophy vinneren Holly Golightly (kr 860.000)
oppvokst på Lund Gård.

Det er også følgende åringer, som er løpsklare i 2012:



Katalog nr 1,
hoppe e Deceptor (USA) - I dont Do Walkin
(USA)



Katalog nr 4,
hingst e Deceptor (USA) - Miss The Boat (GB)



Katalog nr 13,
hingst e Deceptor (USA) - Sarina (SWE)



Katalog nr 20,
hingst e Deceptor (USA) - Xaar Queen (GB)

Du er velkommen til å besøke oss og våre lovende firbente venner på Skotselv.
Ring Maria Robertz tlf 48290808 eller besøk vår hjemmeside mrobertz.com

Hjemmeseier i Heatherwold?

Torsdagens hovedløp er The Heatherwold Cup for toåringene. Nest etter kriteriet, som går 25. september, er dette løpet det mest prestisjefylte løpet for våre unghester. Syv hester stiller til start, og vi har fått et meget kvalitetsfylt felt.

Det er i år 25. gang løpet avholdes, og kongen av Heatherwold er så uten tvil Wido Neuroth. Han har vunnet løpet hele 13 ganger, og slik vi ser det, er sjansen stor for at det kan bli gevinst nummer 14. I så fall en seiersprosent på 56 i et storløp, et imponerende tall.

Hans duo i løpet heter Funint-hesand og Bomar. Førstnevnte vant i debuten etter en svak start, men desto sterkere avslutning. Sønnen til Funny Legend blir nok favoritt, men også Bomar har kapasitet. Han vant lett i Gøteborg i sin andre start.

Kun en gang har dette løpet gitt utenlandsk seier. Det var i 1993, da Michael Kahn-trente Sharp Matt gikk til topps. I år virker motstanden fra Sverige og Danmark sterkere enn på lenge, så hjemmehåpene må helt sikkert strekke på seg for å vinne. Glad Bear var god på den svenske Derbydagen. Han er for øvrig den eneste hesten i feltet som ikke er født i Irland.

Kvelden innledes med et hekkeløp. Her begynner de fleste hestene å få en del rutine, og det nærmer seg finale i årets hekkeløpsserie. Monfalcone og Calvados var nærmest vinneren Omoto Sando på Derbydagen, men har ikke råd til feilskjær. Szuma, Zimon og Naja er ofte med i toppen, og Professor Higgins kommer med ganske fersk form fra England. Et spennende løp. Spennende blir det også å se

flere av våre beste sprintere i V5-2. På Derbydagen vant Alight fra ytterspor foran Light the Fire. Nå har sistnevnte det beste sporet og jakter revansj. Cavorting og Beat Baby har også vist stor fart, så det er langt fra sikkert at det blir noen ren duell mellom de beste fra siste møte. V5-1 er forbeholdt norskoppdrettede. Fire treåringer møter fem mer garvede konkurrenter, og på denne tiden begynner treåringerne å ype seg mer og mer. Vi er imidlertid usikre på klassen til årgangen, så vi tror det blir tøft å hevde seg mot hester som Watan, Ferrozzo og Northern Pal. Kanskje også Yorkshire Lad om det ikke blir alt for tung bane. Spillemessig ser det slett ikke lettløst ut. Klarer du fem rette på V5, tror vi kvelden vil være ganske så innbringende.



Funint-hesand og Jan-Erik Neuroth er favoritt i The Heatherwold Cup.



Ferrozzo (T Jørgensen) vinner 30. juni.

Gjør som ØVREVOLL!

RING: 22 37 52 98 – 22 38 12 23

– En sikker BANKER for alle anledninger



Bellis

BLOMSTERHANDEL

Støtter hestesporten

Trondheimsveien 110, Oslo 5
www.bellisblomster.no



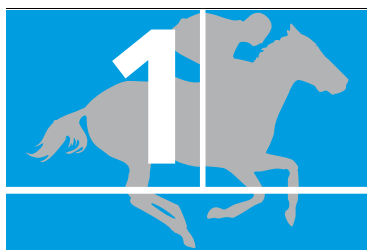

HOUSE OF WINE HEKKELØPSSERIE IV

37500 - 18750 - 9000 - 6000 - 3750

3450 hae

18.15

Banerek: Rek 3450 hae: Rekord finnes ikke

For 4-årige og eldre hester som pr 1.1.2011 ikke har seiret mer enn en gang.

Vekt: 4-årige 65,5 kg, eldre 69 kg.

Minnepremie til eier.

Tillegg: 2 kg for hver seier inntil 6 kg.

Lettelse: 2 kg for hester som ikke har seiret.

Innm avg: 250 kr.



1	2	3	Tid:	Rangering
Vinner:	Plass:	Duo:		Trippl:

1 SZUMA (SWE) 67 Henrik Engblom

8, br v Richard of York-Santa Clara e Star Appeal (Bjarne Madsen)
Sort, gul stjerne; stjerner; stjerne. Nathalie Mortensen
 Henrik Engblom, Sverige Formtall: 0 Livs: 71 9-6-9 502.638
 2011: 10 1-2-2 78.54
 2010: 13 2-0-1 68.497

Tæ 18/05-6 26.100 av 3200hæ gd 3.50,5 Between Frien 70,5 Mrs Casino Ro 69 - 0- Mistet rytter 65,5 R. Costello 107
 St 12/06-6 30.450 h 2100 gr gd 2.18,6 Szuma 62 To The Bishop 56 69 1- 1 18,6 62 N. Mortensen 46
 Øv 07/07-2 37.500 av 3200hæ gd 3.37,6 Nosferatu 72 Szuma 66 - 2- 1,5 37,9 66 H. Engblom 282
 Tæ 20/07-9 43.500 av 3800hæ gd 4.28,4 Calvados 69 Tragedienne 67,5 - 3- 2,5 28,9 69 H. Engblom 49

Løpet gikk som flatløp på dirtrack
 Tæ 17/08-8 26.100 av 3200hæ gd 3.41,4 Symphonias Ma 66 Szuma 70 - 2- 5,5 42,5 70 H. Engblom * 23

2 TALISKER (SWE) 67 Niklas Loven

9, br v Songline-Lagavulin e Atlantic Boy (Leif Jønsson)
Lilla, sort rombe; sorte; sort. Øllegård Gren
 Øllegård Gren, Sverige (a) Formtall: 0 Livs: 60 9-5-6 378.305
 2011: 7 1-0-0 24.057
 2010: 3 0-1-0 19.035

Jæ 01/06-2 19.140 h 2400 dt gd 2.38,0 Dr McDreamy 58 Hurry Harry 52,5 68 6- 9 39,8 61 M. Friberg 97
 Kl 09/07-7 10.500 av 2400 dt gd 2.33,3 Aladar 61 Zazoo 61 66 - Stroket (halt)
 Jæ 23/07-4 21.750 h 1730 dt gd 1.50,3 Otama Obama 57 Smart Endeavo 62 66 11-15,5 53,4 52 L. Santos 353
 Jæ 03/08-1 21.750 av 2200 dt gd 2.23,8 Talisker 50 El Gouna 63 65 1- 3 23,8 50 N. Mortensen 308
 Jæ 24/08-6 19.140 h 2400 dt gd 2.37,6 Downbeat 62 Dad's Pride 61 68 8- 5 38,6 57 N. Mortensen 114

3 CALVADOS (SWE) B 69 Tobias Hellgren, ar (73)

6, mbr v Tremolino-Sayonara e Vettori (Eva Mustad)
Grønn, brunt belte; br. arm; grønn. SRS AB
 Dennis Persson, Sverige Formtall: 0 Livs: 36 6-6-7 667.482
 2011: 5 1-1-2 99.650
 2010: 8 1-1-1 69.505

Øv 17/05-1 40.000 av 3400hæ gd 3.54,2 Omoto Sando 73 Calvados 68 - 2- 2,5 54,7 B68 T. Hellgren 158
 Øv 07/07-2 37.500 av 3200hæ gd 3.37,6 Nosferatu 72 Szuma 66 - 5- 9,5 39,5 B68 T. Hellgren 60
 Tæ 20/07-9 43.500 av 3800hæ gd 4.28,4 Calvados 69 Tragedienne 67,5 - 1- 2,5 28,4 B69 T. Hellgren 61

Løpet gikk som flatløp på dirtrack
 Øv 11/08-8 37.500 av 3200hæ mk 3.45,7 Zimon 64 Naja 62 - 3- 1,5 46,0 B68 T. Hellgren 56
 Øv 28/08-1 97.500 av 3200hæ tg 3.45,6 Omoto Sando 70 Monfalcone 68 - 3- 9 47,4 B70 T. Hellgren 57

4 NAJA (DEN) 65,5 Anna Pilroth

7, br he Richard of York-Natalja e Niniski (Stutteri Elverdam)
Hvit, orange og grønn stripe; hvit. Stall Ganga
 Zoltan Benedek, Øvrevoll Formtall: 0 Livs: 38 1-4-4 226.590
 2011: 7 0-2-0 32.610
 2010: 13 0-0-1 29.680

Øv 09/06-4 21.000 h 1600 gr mk 1.42,2 Totte 49 Rambo's Cinde 54 57 9- 6,5 43,5 B65 T. Jørgensen 106
 Øv 23/06-1 21.000 h 2160 gr mk 2.24,6 De Luca 65 Naja 69 56 2- 1 24,8 69 C. Hovding 159
 Øv 07/07-3 52.500 h 2400 gr gd 2.37,6 The Bishop's 52 De Luca 65 57 6- 9 39,4 65 K. Kjær 68
 Øv 14/07-4 21.000 h 1800 gr gd 1.52,3 Fendi 62 Rambo's Cinde 63 56 14- 17 55,7 70 S. Tangen 101
 Øv 11/08-8 37.500 av 3200hæ mk 3.45,7 Zimon 64 Naja 62 - 2- hod 45,7 62 K. Parkin 357

5 MILLIONDOLLARBABY (IRE) 63,5 Kevin Parkin, ar (65,5)

8, mbr he Lahib-Film Lighting Girl e Persian Bold (Ronald Mawhinney)
Rød, gult X; gule erminger; striper. Stall Million
 Hallvard Soma, Øvrevoll Formtall: 0 Livs: 60 6-4-6 362.470
 2011: 9 1-1-1 55.400
 2010: 10 0-0-0 25.960

Øv 07/07-2 37.500 av 3200hæ gd 3.37,6 Nosferatu 72 Szuma 66 - 7- 12 40,0 62 K. Parkin 73
 Øv 21/07-4 57.500 h 2400 gr gd 2.36,5 Surfer 56 Big Master 60 60 6- 8 38,1 52 M. Haugland 72
 Øv 28/07-2 22.000 h 2400 gr gd 2.42,1 Flying Falk 71 Entourage 64,5 59 3- 1,5 42,4 64 A. Brown 149
 Øv 18/08-7 55.000 h 2400 gr mk 2.41,9 Entourage 61,5 Milliondollar 60 60 2- 1 42,1 60 F. Diaz 83
 Øv 28/08-3 25.000 h 1980 gr tg 2.15,6 Explosive Hil 65 Fendi 61 60 5- 3,5 16,3 66 A. Brown 50

6 KING AMONG QUEENS (GB) 67 Kim Stern, at (63)

8, br v Rakaposhi King-Lady Solstice e Vital Season (E M Charlton)
Blå, gul stjerne; blå, gule stj. Kim Stern
 Kim Stern, Sverige (a) Formtall: 0 Livs: 10 0-0-1 10.440
 2011: 4 0-0-1 10.440
 2010: 0 0-0-0 0

Gb 06/06-3 43.295 h 3200 st gd 4.01,5 New Rackheath 69 Safe Investme 75 - 5- m 05,9 69,5 T. Siddall 160
 St 12/06-8 21.750 av 2600 gr gd 2.51,5 Ailsa Carmel 62,5 Ask Don't Tel 64,5 - 7- 64 K. Stern 121
 Gg 03/07-9 26.100 ma 3400hæ lt 3.55,5 Zahir 65 Tragedienne 67,5 - 3- 7 56,9 67 K. Stern 211
 Tæ 20/07-9 43.500 av 3800hæ gd 4.28,4 Calvados 69 Tragedienne 67,5 - 6- m 33,7 66 K. Stern 150

Løpet gikk som flatløp på dirtrackbanen
 Tæ 17/08-8 26.100 av 3200hæ gd 3.41,4 Symphonias Ma 66 Szuma 70 - 4- m 48,5 66 K. Stern 148

7 MONFALCONE (GER) B 68 Stephen Hugh Johnson, at (71/67)

6, br v Big Shuffle-Molto In Forma e Surumu (Frau S und J Th. Pavenstedt)
Lysblå, hvitt belte; hvit som; hvit. H W Brunla Gård
 Rune Haugen, Skoger Formtall: 0 Livs: 43 5-7-7 481.720
 2011: 7 0-2-3 107.380
 2010: 10 2-1-2 175.540

Øv 09/06-1 37.500 av 3200hæ mk 3.41,2 Nosferatu 70 Monfalcone 66 - 2- 2 41,6 B66 K. Kjær 102
 Øv 07/07-2 37.500 av 3200hæ gd 3.37,6 Nosferatu 72 Szuma 66 - 3- 5,5 38,7 B68 K. Kjær 46
 Øv 21/07-3 100.000 h 2830 gr gd 3.03,1 Hawk and I 59 Vamp 54 69 4- 2,5 03,6 B52 F. Diaz 104
 Øv 11/08-8 37.500 av 3200hæ mk 3.45,7 Zimon 64 Naja 62 - 11- Mistet rytter B68 K. Kjær 86
 Øv 28/08-1 97.500 av 3200hæ tg 3.45,6 Omoto Sando 70 Monfalcone 68 - 2- 4 46,4 B68 M. Batchelor 42



8

EMPEROR (SWE)

5. f v Most Welcome-Composit-A e Persian Bold (Rævdansens Stuteri)

BLÅ/RØD sjakkruter,blå,blå/rød. Stall Old Crows

Are Hyldmo, Øvrevoll

Øv	30/06-6	25.000	h	2830	gr	gd	3.04,6	Cawakimi	54
Øv	07/07-3	52.500	h	2400	gr	gd	2.37,6	The Bishop's	52
Øv	28/07-2	22.000	h	2400	gr	gd	2.42,1	Flying Falk	71
Øv	11/08-8	37.500	av	3200hæ	mk		3.45,7	Zimon	64
Gg	20/08-1	39.150	av	4800hæ	nt		6.02,9	Superman	72,5

B 71 Jason McKeown, ar

Livs: 37 3-5-6 278.074

2011: 8 0-0-1 28.204

2010: 16 3-5-3 219.520

Formtall: 0	57	5-	2	05.0	B52	F. Diaz	76	
Surfer	57	4-	6	38.8	B67	R. Schistl	* 43	
De Luca	65	57	7-	6	43.3	B61	T. Butenko	204
Entourage	64,5	57	7-	6	43.3	B61	T. Butenko	204
Naja	62	-	4-	5,5	46.8	70	J. McKeown	164
Mrs Casino Ro	67	-	4-	3,5	03.6	70,5	H. Engblom	* 31



9

ZIMON (GB)

7. fr v Zilzal-Clued Up e Beveled (Ellis Stud and Bellow Hill Stu)

BLÅ/GRØNN ruter;grønne ringer;ruter. Stall Bowler

Cathrine Erichsen, Øvrevoll

Øv	28/01-1	40.000	av	3400hæ	gd		3.54,2	Omoto Sando	73
Øv	09/06-1	37.500	av	3200hæ	mk		3.41,2	Nosferatu	70
Øv	07/07-2	37.500	av	3200hæ	gd		3.37,6	Nosferatu	72
Øv	11/08-8	37.500	av	3200hæ	mk		3.45,7	Zimon	64
Øv	28/08-1	97.500	av	3200hæ	tg		3.45,6	Omoto Sando	70

69 Christopher Roberts, ar (71)

Livs: 41 5-7-7 472.360

2011: 5 1-0-0 63.250

2010: 7 0-2-2 75.090

Formtall: 0	68	-	5-	13,5	56.9	64	C. Roberts	124
Calvados	68	-	5-	13,5	56.9	64	C. Roberts	124
Monfalcone	66	-	4-	5,5	42.3	64	C. Roberts	78
Szuma	66	-	4-	7	39.0	64	D. Wirenstål	147
Naja	62	-	1-	hod	45.7	64	C. Roberts	133
Monfalcone	68	-	5-	m	52.7	70	S. Johnson	54



10

PROFESSOR HIGGINS (IRE)

8. f v Flemensfirth-Shuil Iontach e Oscar (Niall Flynn)

RØD/sv/hv. emblem;røde;sort. Atle og Hege Walgren

Niels Petersen, Øvrevoll

Gb	28/01-6	47.148	h	3800	st	gd	4.39,0	Sagaliryque	75
Gb	16/04-6	129.658	h	3200	st	gd	3.46,8	Beggars Cap	67,5
Gb	29/04-4	47.148	h	3200	st	gd	3.05,7	Regent's Secr	63,5
Gb	05/06-3	29.472	h	3200	st	gd	3.57,4	The Paddy Pre	68,5
Gb	16/07-7	50.038	h	3600	st	mk	4.35,6	Professor Hig	72

67 Matthew Batchelor

Livs: 20 4-5-3 311.640

2011: 5 1-0-0 53.499

2010: 1 0-0-0 4.460

Formtall: 0	72,5	-	4-	13	41.6	72,5	W. Renwick	* 22
Double Vodka	72,5	-	4-	13	41.6	72,5	W. Renwick	* 22
l'singingtheb	75	-	7-	m	53.2	62	P. Gallagher	75
Quito Du Tres	75	-	5-	m	10.5	67.5	P. Gallagher	35
Balnagore	64,5	-	7-	12	59.8	B75	W. Renwick	90
Kikos	75	-	1-	nos	35.6	72	R. Mania	85

**Noark Ponnigalopp**

NB de som leier ponnierne til start MÅ ha på hjelm.

Startene skjer fortløpende og starter bestemmer endelige startsteder

Premieutdeling i vinnerpaddocken etter siste ponniløpet.

Oppmøte sør på parkering sør – utdeling av startnummer kl. 16.15

Bilder fra dagens løp bestiller du på www.hestefoto.no**Løp 1 Kategori 1 og Ridehest****ca 1100**

1	Amy Celenia Venus	Malin Svimbil (16 år)
2	Rivers Pride	Marie Winge (12 år)
3	Foratini	Jørgen Gulbrandsen (16 år)

Løp 2 Kategori 2**ca 900**

1	Anne	Silje Strand (17 år)
2	Gucci Girl	Helene Winge (15 år)
3	Naomi	Dina Heggum (16 år)
4	Meltvedt Sway	Kristine F. W. Hansen (12 år)

Løp 3 Kategori 3**ca 800**

1	Rasmus	Caroline F Andorsen (12 år)
2	Nes Olivia	Emeline Næss (12 år)
3	Nes Wilma	Wilma Plesner (12 år)
4	Piggybank	Nora Hagelund Holm (12 år)
5	Malthe	Karoline Pedersen (13 år)
6	Buster Amadeus	Birthe Bjervig (12 år)
7	Dunga	Edvard Øverlier (12 år)

Løp 4 Kategori 4**ca 350 m**

1	Cæsar	Celine Hegna (8 år)
2	Mulan	Andrea Byrgin (9 år)
3	Doffen	Hanna Elise Nilsen (12 år)
4	David	Sandra Haugen (7 år)
5	Moflos Munter	Kamilla Pedersen (8 år)
6	Finette's Alice	Amalie Ødegård (10 år)
7	Snurre Sprett	Jannicke Kårstad (12 år)
8	Nicolai	Sofie Kristine Bager



THE HEATHERWOLD CUP

100000 - 50000 - 24000 - 16000 - 10000

Banerek: 1.19,1 - Musadif (USA), h 6, 58 kg, 04-07-29

For 2-årige hester.

Vekt: 59 kg.

Ærespremie til eier. Minnepremie til leier.

Innm avg: 4.000 kr.

1370 gr

18.45



1	2	3	Tid:	Rangering
Vinner:		Plass:		Duo:
				Trippel:

	1	SHARP INTENTIONS (IRE)	59	Elione Chaves						
	2, br h Amadeus Wolf-Shivaree e Rahy (Tom J Monaghan)				Livs:	4	2-0-1	104.052		
	BLÅ, orange stolpe; orange armb; orang Lars Hallberg Förvaltnings AB				2011:	4	2-0-1	104.052		
	Barry McGann, Sverige				2010:	0	0-0-0	0		
	Tæ 15/06-7 34.800 ma 1200 dt gd 1.18,0 Ko Zin 57,5				Thomahawkie 59	- 3- 8,5	19,7	59	P. Gråberg	47
	Tæ 09/07-1 34.800 ma 1150 gr gd 1.10,7 Sharp Intenti 59				Celine 57,5	- 1- 2,5	10,7	59	E. Chaves	41
Tæ 20/07-1 43.500 av 1150 gr gd 1.11,2 Sharp Intenti 58				Entilglory 56	- 1- 2,5	11,2	58	E. Chaves	* 18	
Jæ 14/08-2 174.000 av 1200 dt gd 1.14,0 Pergite 59				Glad Bear 59	- 5- 3,5	14,7	59	E. Chaves	53	

	2	FUNINTHESAND (IRE)	59	Jan-Erik Neuroth					
	2, br v Footstepsinthesand-Funny Legend e Funambule (Stall E og F)				Livs:	1	1-0-0	35.000	
	RØD/hvit stjerne; blå armbind; hvit. Stall E og F				2011:	1	1-0-0	35.000	
	Wido Neuroth, Ørevoll				2010:	0	0-0-0	0	
Øv 11/08-1 35.000 av 1370 gr mk 1.26,7 Funinthesand 59				Vainqueur 59	- 1- nes	26,7	B59	J. Neuroth	29

	3	GREY'S ELECTRA (IRE)	57,5	Rafael Schistl					
	2, br he Pivotal-Red Empress e Nashwan (Newhall Ltd)				Livs:	2	0-1-1	41.500	
	HVIT, blå seler; røde stjerner; stjerner. Grey International				2011:	2	0-1-1	41.500	
	Rune Haugen, Skoger				2010:	0	0-0-0	0	
Øv 04/08-2 100.000 av 1170 gr gd 1.13,2 Ko Zin 59				Hope On Earth 59	- 3- 5	14,2	59	R. Schistl	72
Øv 18/08-1 35.000 ma 1170 gr mk 1.14,1 Fool Too Cool 57,5				Grey's Electr 57,5	- 2- 1	14,3	57,5	R. Schistl	36

	4	RELEASETHECRACKEN (IRE)	59	Fernando Diaz					
	2, f h Choisir-Hernandita e Hernando (Peter Clarke)				Livs:	3	1-0-1	36.750	
	BEIGE, blå/orange stolpe; blå. Marc Elsborg				2011:	3	1-0-1	36.750	
	Bent Olsen, Danmark				2010:	0	0-0-0	0	
KI 26/06-1 31.500 av 1200 gr gd 1.12,0 Silvertown 56,5				Phoebe 56,5	- 3- 3	12,6	55	M. Robaldo	101
KI 17/07-1 26.250 ma 1200 gr gd 1.15,9 Releaseheca 58,5				Madama Jane 57	- 1- 1,5	15,9	58,5	R. Schistl	20
Dk 20/08-1 42.735 av 1500 gr gd 1.36,6 Cut Father 59				Legend Line 59	Diskv.	38,7	59	J. Johansen	* 13

	5	BOMAR (IRE)	59	Fredrik Johansson					
	2, br h Sir Percy-Rubileo e Galileo (Peter Reynolds og Robert Dore)				Livs:	2	1-1-0	41.425	
	GRØNN/RØD delt emb; grønn/rød; rød. Bo Tommy Nygård				2011:	2	1-1-0	41.425	
	Wido Neuroth, Ørevoll				2010:	0	0-0-0	0	
Øv 30/06-1 35.000 ma 900 gr gd 0.54,4 Super Sub 59				Bomar 59	- 2- 5,5	55,5	59	J. Neuroth	49
Gg 31/07-5 23.925 ma 1300 gr gd 1.21,2 Bomar 59				Vito Corleone 59	- 1- 1,5	21,2	59	J. Neuroth	* 22

	6	JOHAUG (IRE)	57,5	Per-Anders Gråberg					
	2, br he Imperial Dancer-Aces Dancing e Big Shuffle (P Trant & Mike Channon Bloodstock Ltd)				Livs:	2	0-0-0	3.500	
	ORANGE/grønn har; orange; or/gr stj. Fam. E. Nagell-Erichsen				2011:	2	0-0-0	3.500	
	Niels Petersen, Ørevoll				2010:	0	0-0-0	0	
Øv 04/08-2 100.000 av 1170 gr gd 1.13,2 Ko Zin 59				Hope On Earth 59	- 6- 7,5	14,7	59	C. Lopez	247
Øv 18/08-1 35.000 ma 1170 gr mk 1.14,1 Fool Too Cool 57,5				Grey's Electr 57,5	- 5- 5,5	15,2	57,5	C. Lopez	149

	7	GLAD BEAR (GER)	59	Valmir De Azeredo					
	2, f v Ransom O'War-Glady Beauty e Big Shuffle (Gestüt Auenquelle)				Livs:	2	1-1-0	119.190	
	LYSBLÅ, hvite tverrbånd; rød. Mr Ascot				2011:	2	1-1-0	119.190	
	Fredrik Reuterskiöld, Sverige				2010:	0	0-0-0	0	
Jæ 02/07-8 39.150 av 1000 dt bl 1.00,9 Glad Bear 59				Tom Hagen 59	- 1- 1	00,9	59	V. De Azeredo	32
Jæ 14/08-2 174.000 av 1200 dt gd 1.14,0 Pergite 59				Glad Bear 59	- 2- 0,5	14,1	59	V. De Azeredo	46

www.ovrevoll.no

Din beste investering noensinne?

Kjøp norskoppdrettet galopphest
på Bjerke Travbane
lørdag 17. september kl 18:00

Funny Legend – 24 seire – 5,2 millioner
Theatrical Award – 12 seire – 3,7 millioner

Kontakt:

Norsk Jockeyklub
www.ovrevoll.no

Foto: Funny Legend – hesteguiden.com



HESTESPORTENS FAKTURATELEFON: 815 11227

THE HEATHERWOLD CUP – 1370 m

For 2-årige hester.

2001 ZUCCINI WIND (IRE) 2 he e Revoque	Stall Zuccini kr 100.000	W Neuroth 1.26.9	F Johansson 2,31/7
2002 ARLBERG (GER) 2 h e Second Set	Kvitfjell Racing kr 75.000	W Neuroth 1.21.0	F Johansson 1,21/9
2003 ZALO (IRE) 2 h e Daylami	Stall Zuccini kr 95.000	W Neuroth 1.23.9	F Johansson 3,63/9
2004 GASTON (GB) 2 h e Halling	Stall Perlen kr 95.000	W Neuroth 1.22.7	F Johansson 2,29/6
2005 NEGRA DEL ORO (GER) 2 he e Danehill Dancer	Stall Bonne Nuit kr 95.000	A Lund 1.25.4	L Hammer-Hansen 1,58/5
2006 ESCARPADA (SWI) 2 he e Val Royal	Stall Bonne Nuit kr 75.000	A Hyldmo 1.22.6	L Hammer-Hansen 1,78/8
2007 LECH (GER) 2 h e Dashing Blade	Stall Limone kr 75.000	W Neuroth 1.22.6	F Johansson 1,56/8
2008 KILCOONA (GB) 2 he e Ransom O'War	Stall EOS kr 75.000	W Neuroth 1.27.2	F Johansson 1,50/6
2009 SADDLE THE STORM (IRE) 2 v e Xaar	Stall Rodeo Drive kr 75.000	W Neuroth 1.23.8	J-E Neuroth 5,83/10
2010 HAYLEY CROPPER (GB) 2 he e Bertolini	G H Thonander/L T Tuhus kr 100.000	M Taylor 1.23.6	C Lopez 2,92/5



NORSK FORENING FOR FULLBLODSAVL LØP

75000 - 37500 - 18000 - 12000 - 7500

1600 gr

19.10

Banerek: 1.35,6 - Entangle (GB), he 5, 58,5 kg, 11-06-16

For 3-årige og eldre norskoppdrettede hester.

Vekt: Aktuelt formtall pr 110830 3-årige minus 18 kg, eldre 16 kg.

Minnepremie til eier.

Innm avg: 250 kr.



1	2	3	Tid:	Rangering
Vinner:	Plass:	Duo:	Trippel:	



1

AQUILA FLYER

6, f v Most Welcome-Romola e Wolfhound (Fredensborg Stutteri)

SORT, gult X; sorte; gul. Stall Smitt og Smule
Rune Haugen, Skoger

Øv 23/06-2	30.000	h	1600	gr	mk	1.40,5	Fair Flair	61	Medallic	56	71	8-	5,5	41,6	B54	E. Chaves	94
Øv 07/07-9	22.000	h	1370	gr	gd	1.22,2	Mamaloca	59	Ed Hardy	59	70					Strøket (sårskade)	
Øv 21/07-1	25.000	h	1370	gr	gd	1.21,6	Filligree	64	Bello Secondo	56	70	9-	5	22,6	B55	F. Diaz	142
Øv 28/07-5	25.000	h	1600	gr	gd	1.40,1	Medallic	60	Magic Cloud	62	68	10-	19	43,9	B56	J. Johansen	113
Øv 28/08-4	42.000	h	1370	gr	tg	1.24,1	On Offer	66	Imperial Skyl	60	67	9-	17	27,5	B62	R. Schistl	187



2

FAVORITTEN

3, f v Royal Experiment-Folita e Lomitas (Farn. E. Nagell-Erichsen)

LYSBLÅ/HVIT harlekin; hvite; lysblå. Stall Soltun
Hallvard Soma, Øvrevoll

Øv 02/06-6	100.000	av	1980	gr	gd	2.09,7	Ariann	57,5	Milly	57,5	73	5-	6,5	11,0	B59	C. Lopez	82
Kl 26/06-4	105.000	av	1600	gr	gd	1.36,2	Miss Cooper	57,5	Chirocco	59	72	7-	12	38,6	B59	P. Gråberg	131
Øv 04/08-3	21.000	av	1600	gr	gd	1.40,8	Full Footage	56,5	Norwegian Rew	61	71	5-	7	42,2	61	C. Lopez	237
Øv 18/08-4	25.000	h	1600	gr	mk	1.42,2	Red Eishin	52	Mink's Aisha	58	70	4-	5,5	43,3	53	F. Diaz	62
Øv 28/08-10	550.000	av	2400	gr	tg	2.40,3	Without Fear	59	Manchester	59	70	8-	m	46,4	59	T. Jørgensen	316



3

WATTAN

6, br v Oktan-Scenic Waters e Scenic (Johan C Løken)

RØD/blått belte; røde; blå. Stall Kjær
Rune Haugen, Skoger

Øv 21/07-1	25.000	h	1370	gr	gd	1.21,6	Filligree	64	Bello Secondo	56	80	7-	4	22,4	B63	K. Kjær	103
Øv 28/07-5	25.000	h	1600	gr	gd	1.40,1	Medallic	60	Magic Cloud	62	79					Strøket (luftveisinfeksjon)	
Øv 04/08-6	60.000	h	1170	gr	gd	1.11,5	Match Point	62	Majestic Max	52	79	7-	2,5	12,0	B57	A. Piroth	133
Øv 11/08-5	115.000	av	1800	gr	mk	1.52,7	Theatrical Aw	59,5	Ferrotto	59	78	3-	2,5	53,2	B59	A. Piroth	126
Øv 28/08-8	40.000	h	1600	gr	tg	1.45,1	Sixty Four	60	Medallic	63	78	4-	2	45,5	B62	K. Kjær	87



4

NORTHERN PAL

7, br v Chequer-Araqueen e Konigsstuhl (Belmount Stud)

HVIT; burgunder/blå harlekin; burgunder. Belmont Stud
Niels Petersen, Øvrevoll

Øv 21/07-3	100.000	h	2830	gr	gd	3.03,1	Hawk and I	59	Vamp	54	78	9-	6	04,3	B58	P. Gråberg	231
Øv 04/08-7	25.000	h	2160	gr	gd	2.19,2	Nataniel	57	Fair Flair	62	77	9-	9,5	21,1	B63	P. Gråberg	148
Øv 11/08-5	115.000	av	1800	gr	mk	1.52,7	Theatrical Aw	59,5	Ferrotto	59	76	6-	9,5	54,6	B59	P. Gråberg	242
Øv 25/08-4	25.000	h	2400	dt	gd	2.37,0	Artistic Ligh	52	Big Master	56	75	4-	2	37,4	B60	F. Johansson	99
Øv 28/08-5	40.000	h	1600	gr	tg	1.45,0	Hot Marta	52	Topper	52	75	5-	4	45,8	B61	P. Gråberg	100



5

RED EISHIN (DEN)

3, f he Eishin Dunkirk-Viviente e Honor Grades (Stall Exclusive)

MØRKBLÅ, hvite og rød striper; mblå; stj. Jane-Helen Stareng
Are Hylmdo, Øvrevoll

Tæ 11/07-2	43.500	av	1150	gr	gd	1.07,8	Dingle View	62	Midnight Mira	57,5	73	4-	4	08,6	58	R. Schistl	77
Øv 28/07-1	25.000	h	1170	gr	gd	1.11,5	Majestic Max	61	Miss Clodia	62	73	4-	4,5	12,4	58	M. Santos	60
Øv 04/08-3	21.000	av	1600	gr	gd	1.40,8	Full Footage	56,5	Norwegian Rew	61	72	3-	3,5	41,5	59,5	J. Johansen	102
Øv 18/08-4	25.000	h	1600	gr	mk	1.42,2	Red Eishin	52	Mink's Aisha	58	72	1-	3	42,2	52	D. Da Silva	40
Øv 28/08-4	42.000	h	1370	gr	tg	1.24,1	On Offer	66	Imperial Skyl	60	72	10-17,5	27,6	62	D. Da Silva	75	

Omsetning kr:

Utbetales i gevinster kr:

Antall solgte kombinasjoner:



Rangering V5-spillet

1:	
2:	
3:	
4:	
5:	

Avdeling	1.	2.	3.	4.	5.
Rett V5-rekke:					
Antall komb. igjen:					
Verdi:					

	6 FERROZZO	4. mbr v Muhab-Fillippika e Dalby Jaguar (Stall Solberg) BLÅ/hvit stolpe blå bomber;blå;hv/b. Stall Solberg Wera Torgersen, Nykirke	59 Trond Jørgensen	Livs: 12 2-2-0 189.000 2011: 4 1-1-0 78.500 2010: 8 1-1-0 110.500
	Øv 26/09-2 387.500 av 1980 gr nt 2.11,1 Attention Ple 59	Loquita 57 75 12- m 17,3 59 T. Jørgensen 220		
	Øv 30/06-4 21.000 av 1730 gr gd 1.53,0 Ferrozzo 63	San Jemeniano 63 73 1- 0,5 53,0 63 T. Jørgensen 85		
	Øv 14/07-5 25.000 h 1600 dt gd 1.46,8 Vestano 65	Windiana 60 76 9-15,5 49,9 66 M. Haugland 77		
	Øv 11/08-5 115.000 av 1800 gr mk 1.52,7 Theatrical Aw 59,5	Ferrozzo 59 75 2- 2 53,1 59 T. Jørgensen 168		
	Øv 28/08-8 40.000 h 1600 gr tg 1.45,1 Sixty Four 60	Medallic 63 76 8-11,5 47,4 62 T. Jørgensen 58		
	7 ARIANN	3. f hr El Gran Lode-Sarina e Diaghlyphard (St.Petersburg Stables) BLÅ;gul/rød stripete;gul/rød. St.Petersburg Stables Arnfinn Lund, Øvrevoll	52 Mette Hanssen	Livs: 14 2-1-3 256.140 2011: 7 1-1-1 149.200 2010: 7 1-0-2 106.940
	Øv 19/05-3 100.000 av 1170 gr gd 1.11,4 Red Eishin 57,5	Lady Rossmo 57,5 67 3- 3 12,0 B57,5 J. Johansen 122		
	Øv 02/06-6 100.000 av 1980 gr gd 2.09,7 Ariann 57,5	Milly 57,5 68 1- 4 09,7 B57,5 P. Da Costa 142		
	Øv 23/06-5 25.000 h 1730 gr mk 1.50,9 Whispringlin 56	Severio 52 73 Strøket (halt)		
	Øv 11/08-5 115.000 av 1800 gr mk 1.52,7 Theatrical Aw 59,5	Ferrozzo 59 73 8-16,5 56,0 B54 M. Hanssen 133		
	Øv 28/08-10 550.000 av 2400 gr tg 2.40,3 Without Fear 59	Manchester 59 72 11- m 50,5 B57,5 P. Da Costa 447		
	8 YORKSHIRE LAD	8. br v Richard of York-Cowrie e Efisio (Karlgården Stutteri) RØD;sorte/hvite striper;sort. I/S Stjernerstallen Jacob H. Fretheim, Skoger	54,5 Marie Fretheim (54)	Livs: 61 9-7-9 1.138.820 2011: 8 0-0-2 45.400 2010: 12 1-0-1 117.520
	Øv 09/06-6 25.000 h 900 gr mk 0.52,8 Blowing Bubbl 60	Emphasis 59 70 12- 7,5 54,3 57 M. Fretheim 158		
	Øv 16/06-2 75.000 h 1370 gr gd 1.21,6 Wattan 57	Aquila Flyer 52 70 4- 0,5 21,8 52 D. Danekilde 132		
	Øv 07/07-7 57.500 h 1170 gr gd 1.11,1 Miss Clodia 60,5	Aaron's Way 56 70 3- 0,5 11,2 60 M. Fretheim 84		
	Øv 21/07-1 25.000 h 1370 gr gd 1.21,6 Filligree 64	Bello Secondo 56 70 3- hls 21,7 55 M. Fretheim 112		
	Øv 28/08-4 42.000 h 1370 gr tg 1.24,1 On Offer 66	Imperial Skyl 60 70 7- 13 26,7 65 M. Fretheim 91		
	9 HEATHER HONEY	3. br he Deceptor-Xcaret e Ezzoud (Caroline Sommerfelt) RØD;gul stjerne;røde;gul ringer. Bollerød Stutteri Arne O. Karlsen, Åsgårdstrand (a)	B 54 Anna Piroth (42)	Livs: 17 1-2-1 145.680 2011: 5 0-0-0 0 2010: 12 1-2-1 145.680
	Øv 28/07-3 50.000 av 2160 gr gd 2.17,9 Without Fear 59	Touz Price 59 65 8- m 26,8 B57,5 J. Albornoz 290		
	Øv 04/08-3 21.000 av 1600 gr gd 1.40,8 Full Footage 56,5	Norwegian Rew 61 64 11- m 45,3 59,5 J. Albornoz 82		
	Øv 11/08-5 115.000 av 1800 gr mk 1.52,7 Theatrical Aw 59,5	Ferrozzo 59 63 7-10,5 54,8 B54 D. Danekilde 215		
	Øv 18/08-6 57.500 h 1600 gr mk 1.41,3 Mamaloca 57	Bittersweet 58 63 12- 9 43,1 B54 A. Piroth 380		
	Øv 28/08-10 550.000 av 2400 gr tg 2.40,3 Without Fear 59	Manchester 59 63 14- m 56,1 B57,5 A. Piroth 790		



Maksimum utbetaling i kontanter på banen er kr 30.000,-, restgevinst overføres på konto.

Øvrevoll Galopp AS

SAMARBEIDSHOTELL 2011

Øvrevoll Galopp AS har inngått et samarbeid med Radisson Blu Park Hotel for løpssesongen 2011, og kan tilby alle tilreisende i forbindelse med løp følgende rabatterte priser:

Torsdag til søndag: 950,- pr. natt pr. rom, inkludert frokost.

Prisen gjelder både enkelt- og dobbeltrom.

For bestilling:

Ring (+47) 67 82 30 00 og referer til kode ØVREVOLL (når det gjelder årets storløpshelger refereres det til "Weekend Øvrevoll")

Radisson 
PARK HOTEL, OSLO

 **hestequiden.com**



ZALO LØP

30000 - 15000 - 7200 - 4800 - 3000

Banerek:0.51,5 - Pistachio (GB), h 9, 58 kg, 05-08-21

For 3-årige og eldre hester.

Vekt: Aktuelt formlatt pr 110830 3-årige minus 22,5 kg, eldre 22 kg.

Minnepremie til eier.

Innm avg: 250 kr.

900 gr

19.30



1	2	3	Tid:	Rangering
Vinner:	Plass:	Duo:	Trippel:	

PRINCE FASLIYEV (GB)

65

Carlos Lopez

7, br v Fasliyev-Malaisienne e Saumarez (Theakston Stud)
HVIT,tre blå ruter;blå søm;blå. Kanuto Racing

Tæ	15/06-8	43.500	h	1150	gr	gd	1.08,7	Cruikadyke	58
Kl	26/06-2	31.500	h	1200	gr	gd	1.08,9	Exhibition	62
Jæ	23/07-6	43.500	av	1000	dt	gd	0.58,9	Verde Mar	56
Jæ	14/08-5	217.500	av	1200	dt	gd	1.10,4	Verde Mar	60
Øv	28/08-7	114.500	av	900	gr	tg	0.54,4	Alight	56

Formtall: 87	Wanders 54	88	3-	3,5	09,4	63	P. Gråberg	* 27
	Flyer 56	88	6-	3,5	09,6	61	P. Gråberg	58
	Prince Fasliy 56	87	2-	4	59,7	56	P. Gråberg	43
	Alcohuaz 60	87	6-	11,5	12,7	60	P. Gråberg	123
	Light The Fir 57	87	5-	2,5	54,9	B55	C. Lopez	115

Livs:	49	6-7-6	1.865.141
2011:	8	0-1-2	56.240
2010:	10	0-0-2	100.570



PILGRIM (SWE)

57

Johann Albornoz (55)

5, mbr v Slickly-Sweet Chili e Diaghlyphard (HorseNature KB)
RØD/LILLA harlekin;røde;lilla Stall Pilgrim

Øv	09/06-7	25.000	h	1600	gr	mk	1.40,6	Medallic	57
Tæ	25/06-3	65.250	h	2000	dt	gd	2.09,3	Greenday	63
Øv	07/07-5	60.000	h	1600	gr	gd	0.58,9	Verde Mar	56
Øv	21/07-3	100.000	h	2830	gr	gd	3.03,1	Hawk and I	59
Gg	20/08-8	52.200	h	1600	gr	nt	1.41,3	Saint Sebasti	58

Formtall: 77	Artie Bucco 58	74	6-	8	42,2	62	M. Hanssen	* 42
	Mogul 59	74	7-	11,5	11,6	56	M. Hanssen	113
	Half Pint Bil 65	73	1-	2	58,5	52	D. Danekilde	135
	Vamp 54	77	10-	7	04,5	57	R. De Oliveira	129
	Pilgrim 60	77	2-	1	41,5	60	D. Danekilde	58

Livs:	30	6-5-0	369.426
2011:	7	2-1-0	184.250
2010:	12	2-1-0	81.326



GODDESS OF LIGHT (IRE)

53

Mette Hansen

4, br he Chineur-Blues Over e Sri Pekan (Downey K. Mr o Mrs)
BLÅ,orange stolpe;orange arm;orang Lars Hallberg Förvaltnings AB

Gb	20/01-3	22.926	h	1200	aw	gd	1.16,1	Dualagi	56
Gb	28/01-3	22.030	av	1200	aw	gd	1.12,6	Prize Point	56
Ir	25/03-3	49.560	av	1200	aw	gd	1.12,1	Bubbly Bellin	55
Ir	03/04-3	61.955	h	1200	gr	tg	1.18,6	West Coast Dr	60
Ir	17/04-3	49.560	h	1200	gr	gd	1.13,3	Maarek	63

Formtall: 75	Always Dazzli 56	-	7-	6	B60,5	D. Loughnane	
	Desert Icon 53	-	8-	8,5	59,5	D. Loughnane	
	Macnas 63	-	9-	13	63	D. Loughnane	
	Notgonnagiveu 58	-	3-	2,5	B58,5	D. Loughnane	
	Master Melody 54	-	9-	8,5	B62,5	D. Loughnane	

Livs:	16	1-2-2	53.461
2011:	6	0-1-1	11.090
2010:	5	0-0-0	0



BEAT BABY (IRE)

60

Fredrik Johansson

4, f v Johannesburg-Naiiya e Nashwan (Paget Bloodstock)
LYSBLÅ/brune harlekin;iblå;ibl/br. Old Times Racing og M Buskop

Gb	19/08-7	121.101	h	1000	gr	gd	0.58,2	Monsieur Joe	60
Gb	12/09-3	59.709	h	1200	gr	mk	1.19,2	Flaneur	54
Gb	17/11-5	39.354	h	1400	aw	gd	1.23,4	Lowther	60
Øv	09/06-5	35.000	h	900	gr	mk	0.52,8	Alight	57
Øv	28/08-2	114.500	av	900	gr	tg	0.54,4	Alight	56

Formtall: 82	La Fortunata 51,5	-	14-	7	59,6	56	P. Mulrennan	200
	Coolminx 55	-	8-	18,5	22,9	58	P. Mulrennan	200
	Elspeith's Boy 56	-	9-	7	24,8	60	J. Fanning	400
	Filligree 56	82	3-	0,5	52,9	56	O. Wilson	94
	Light The Fir 57	82					Stroket (feber)	

Livs:	9	2-0-1	68.942
2011:	1	0-0-1	8.400
2010:	6	2-0-0	60.542



EMPHASIS (GB)

49

Nathalie Mortensen, I (51/48)

8, f he Pivotal-Matoaka e A P Indy (Cheveley Park Stud)
RØD/GRØNN delt;rod. Ocean Racing

Øv	09/06-6	25.000	h	900	gr	mk	0.52,8	Blowing Bubbl	60
Gg	03/07-3	21.750	h	1200	gr	gd	1.12,8	John Keats	52
Tæ	09/07-2	43.500	h	1150	gr	gd	1.07,1	Au Pair	52,5
Øv	11/08-2	35.000	h	900	gr	mk	0.53,6	Alight	54
Tæ	31/08-2	26.100	h	1200	dt	gd	1.13,8	Avestruz	56

Formtall: 72	Emphasis 59	72	2-	1	53,0	59	F. Diaz	161
	On Offer 59	73	3-	2,5	13,3	65	M. Rodriguez	57
	Duriana 57	73					Stroket (sårskade)	
	Cavorting 59	73	5-	3,5	54,3	52	F. Diaz	81
	It's Money Ho 62,5	73	10-	15	16,8	58	M. Santos	97

Livs:	32	2-5-6	257.697
2011:	5	0-1-1	24.220
2010:	0	0-0-0	0



ALIGHT (GB)

64

Pascolina Da Costa

4, br he Pivotal-Catherine Wheel e Primo Dominie (Cheveley Park Stud Ltd)
HVIT/BLÅ striper;hvite;striper. KAOK

Øv	07/07-4	100.000	h	1170	gr	gd	1.11,0	Match Point	62
Øv	21/07-2	30.000	av	490	gr	gd	0.26,9	Light The Fir	64
Øv	04/08-6	60.000	h	1170	gr	gd	1.11,5	Match Point	62
Øv	11/08-2	35.000	h	900	gr	mk	0.53,6	Alight	54
Øv	28/08-7	114.500	av	900	gr	tg	0.54,4	Alight	56

Formtall: 86	The One And O 59	81	4-	1,5	11,3	61	P. Da Costa	75
	Ticmosic 64	80	3-	1,0	27,1	60,5	P. Da Costa	* 25
	Majestic Max 52	80	5-	2	11,9	58	P. Da Costa	81
	Cavorting 59	80	1-	1	53,6	54	M. Hanssen	* 25
	Light The Fir 57	82	1-	1	54,4	56	P. Da Costa	48

Livs:	13	4-2-4	283.420
2011:	8	3-2-1	243.700
2010:	5	1-0-3	39.720



KARAKORUN (GB)

B 55,5

Fernando Diaz

3, br he Kheylef-Assuage e Wolfhound (Mark Gascoigne)
BEIGE, blå/orange stolpe;blå. Marc Elsberg

Tæ	31/05-7	324.075	av	1600	gr	gd	1.39,0	Racing Lady	59
Dk	04/06-5	37.800	av	1550	gr	gd	0.26,9	Karakorun	57,5
Øv	23/06-6	175.000	av	1600	gr	mk	1.40,5	Dingle View	59
Tæ	09/07-3	69.600	av	1150	gr	gd	1.07,6	Street Band	59
Jæ	10/08-2	65.250	av	1000	dt	gd	0.59,8	Blowing Bubbl	57,5

Formtall: 78	Angel Light 59	83	12-	17	42,4	59	J. Johansen	* 40
	Azincourt 59	82	1-	1,5	29,1	57,5	J. Johansen	26
	Madam Markiev 59	82	5-	6	41,7	59	F. Diaz	99
	Primus Motor 59	81	4-	7	09,0	57,5	E. Ski	24
	Black Grouse 57,5	79	5-	3	00,4	57,5	J. Johansen	78

Livs:	16	6-3-2	575.826
2011:	7	1-1-1	96.526
2010:	9	5-2-1	479.300





8

HORNGPIPE (GB)

50

Mari Vaadan, I

9, br v Danehill-Dance Sequence e Mr Prospector (Cheveley Park Stud)		Livs:	53	7-3-2	425.276
BRUN, hvite sømmer; sømmer; hvit. Karin Lindberger Gajda, Olle Lindberger		2011:	4	1-0-0	26.100
Karin Lindberger Gajda, Sverige		2010:	0	0-0-0	0
Formtall: 72					
Gg	22/05-1 28.275 h 1300 gr gd 1.14,2 Sharav 61	Distant Beat 58	73	Stroket (ikke konkurranse)	
Tæ	15/06-2 26.100 h 1150 gr gd 1.09,0 Best Cross 64	Dalalaat 58	73	8- 6 10.2 B62 D. Danekilde	220
Tæ	29/06-1 26.100 h 1150 gr gd 1.10,7 Hornpipe 59	Faahem 57	71	1-nos 10.7 B59 V. De Azeredo	93
Tæ	27/07-6 26.100 h 1150 gr gd 1.07,0 Au Pair 59	Aston Hall 58	72	6- 4 07.8 B58 P. Gråberg	59
Gg	20/08-8 26.100 h 1600 gr nt 1.41,3 Saint Sebast 58	Pilgrim 60	72	Stroket (ikke rytter)	



9

CAVORTING (GB)

63

Eliane Chaves

9, f v Polar Falcon-Prancing e Prince Sabo (Cheveley Park Stud)		Livs:	32	11-5-3	540.855
ORANGE; sort-hvit sjakkrutet; so-hv. Stall Twist		2011:	4	0-1-1	33.540
Liz-Marie Akerberg, Sverige (a)		2010:	7	1-3-2	84.585
Formtall: 85					
Øv	17/05-5 30.000 av 402 dt gd 0.22,1 Light The Fir 60	Alight 58,5	84	Stroket (transporthinder)	
Øv	09/06-5 35.000 h 900 gr mk 0.52,8 Alight 57	Filigree 56	84	4- 2 53.2 62 D. Danekilde	99
Jæ	23/07-6 43.500 av 1000 dt gd 0.58,9 Verde Mar 56	Prince Fasly 56	84	3- 5 59.9 56 D. Danekilde	65
Øv	11/08-2 35.000 h 900 gr mk 0.53,6 Alight 54	Cavorting 59	85	2- 1 53.8 59 D. Danekilde	70
Jæ	24/08-8 26.100 h 1200 dt gd 1.13,0 Stockholm Lad 57	Rivier Sid 55	85	10- 8 14.6 67 O. Wilson	111



10

LIGHT THE FIRE (IRE)

B 64

Per-Anders Gråberg

5, br v Invincible Spirit-Rouge Noir e Saint Ballado (A. Panetta)		Livs:	35	9-4-4	697.920
BLÅ/emblem; gule; gul. Stall Zuccini		2011:	5	2-1-1	125.650
Niels Petersen, Øvrevoll		2010:	13	4-1-2	231.105
Formtall: 86					
Øv	17/05-5 30.000 av 402 dt gd 0.22,1 Light The Fir 60	Alight 58,5	86	1- 1,0 22.1 B60 P. Gråberg	* 17
Øv	09/06-5 35.000 h 900 gr mk 0.52,8 Alight 57	Filigree 56	86	7- 3 53.4 B64 P. Gråberg	* 35
Øv	21/07-2 30.000 av 490 gr gd 0.26,9 Light The Fir 64	Ticmosic 64	86	1- 0,5 26.9 B64 P. Gråberg	36
Øv	11/08-2 35.000 h 900 gr mk 0.53,6 Alight 54	Cavorting 59	86	3- 2 54.0 B60 P. Gråberg	48
Øv	28/08-7 114.500 av 900 gr tg 0.54,4 Alight 56	Light The Fir 57	86	2- 1 54.6 B57 P. Gråberg	74



Østlandets største forhandler av
grovfôr og strø til hest.

Vanlig tørrhøy – høysilage i store firkantballer og småballer. Stabil tilgang på flisballer av god kvalitet.

Konkurransedyktige priser og god service
kan vi garantere!

Din komplette leverandør

Velkommen til en hyggelig handel!

Les mer om våre produkter på

www.gjesti.no



Rikstoto.no

Norsk Rikstoto Kundeservice telefon: 815 11 222

Hva med resultatene fra Øvrevoll – rett til din mobil?

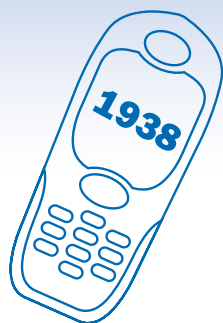

Hvis du sender: **galopp start til 1938**

vil du motta de tre første hestene med odds minutter etter at løpet har gått i mål!

Riktig V5 rekke og verdi samt Dagens Dobbel med odds får du også.

Eksempel på melding:

Odds vinner:13,69 plass:24-24-31 duo:111,94 trippel:1041,13 (4 What Budget-11 Hector-7 Half Pint Bill)V5 verdi:12.849,-DD odds:40,34

Du vil kunne motta meldinger om du er i utlandet så lenge mobilen er på nett.
Tjenesten koster kr 3,- pr mottatt melding.

For å melde deg av send: galopp stopp til 1938

Tjenesten leveres av Øvrevoll Galopp AS og Eurobate ASA



ZERENAD LØP

25000 - 12500 - 6000 - 4000 - 2500

Banerek: 2.14,2 - Storm Trooper (GER), h 5, 58 kg, 05-06-30

For 3-årige og eldre hester.

Vekt: Aktuell formlatt pr 110830 3-årige minus 16,5 kg, eldre 13 kg.

Minnepremie til eier.

Innm avg: 250 kr.

2160 gr

19.55



1	2	3	Tid:	Rangering
Vinner:	Plass:	Duo:	Trippel:	

ZAFIRAH (DEN)

7, br he Cajun Cadet-Mish e Hernando (Stall Heia)

SORT;rød/sorte harl.ruter;sort/rød. Stall Heia

Halvard Soma, Øvrevoll

1



Øv	22/10-5	25.000	h	2400	dt	gd	2.43,2	Timtaya	59
Øv	05/11-6	35.000	h	2400	dt	gd	2.39,1	Until June	62
Øv	03/12-6	25.000	h	1750	dt	gd	1.58,0	Big Master	59
Øv	04/08-7	25.000	h	2160	gr	gd	2.19,2	Nataniel	57
Øv	28/08-5	40.000	h	1600	gr	tg	1.45,0	Hot Marta	52

52 Fernando Diaz (51)

Livs: 37 4-2-6 453.800

2011: 2 0-0-0 0

2010: 11 1-1-0 53.500

Formtall: 64

Artistic Ligh	54	67	6-12,5	45,7	52	B. Halvorsen	259
Harmony Hall	55	67	8- 11	41,3	57	M. Santos	250
Zafirah	55	66	2- 7	59,4	55	A. Piroth	196
Fair Flair	62	66	11-17,5	22,7	52	M. Haugland	228
Topper	52	65	8- 9,5	46,9	52	M. Haugland	151

VAMP (FR)

6, br v Dubai Destination-Tropezina e Entrepreneur (Mr Johannes Van Der Weide)

RØD;sorte/hvite striper;sort. I/S Stjernerstallen

Jacob H Frøtheim, Skoger

2



Øv	30/06-3	35.000	h	2160	gr	gd	2.19,8	Hot Wing	58
Øv	30/06-5	30.000	h	2400	gr	gd	2.35,8	Nosferatu	68
Øv	21/07-3	100.000	h	2830	gr	gd	3.03,1	Hawk and I	59
Øv	11/08-7	60.000	h	2400	gr	mk	2.36,5	Vamp	52
Gg	20/08-5	52.200	h	2200	gr	nt	2.21,6	Condor	61

61 Oliver Wilson, I (64)

Livs: 42 5-8-6 603.280

2011: 8 1-2-1 140.800

2010: 12 1-2-2 145.530

Formtall: 77

Dakiyah	54	75	5- 4,5	20,7	52	D. Danekilde	361
Artie Bucco	53	75	4- 7	37,2	57	M. Frøtheim	34
Vamp	54	74	2- 1,5	03,4	54	A. Piroth	103
What Budget	55	74	1- 2	36,5	52	M. Hanssen	85
Court Circle	59	77	11-10,5	23,7	54	M. Santos	44

SURFER (POL)

6, br v Great Lakes-Safrane e Eternity's Breath (SK Krasne Spolka z o. o.)

BLÅ,gul stjerne;blåe;gul. Stall Bogen

Kjell Erik Swartling, Øvrevoll

3



Øv	30/06-6	25.000	h	2830	gr	gd	3.04,6	Cawakimi	54
Øv	21/07-4	57.500	h	2400	gr	gd	2.36,5	Surfer	56
Øv	04/08-7	25.000	h	2160	gr	gd	2.19,2	Nataniel	57
Øv	18/08-7	55.000	h	2400	gr	mk	2.41,9	Entourage	61,5
Øv	25/08-4	25.000	h	2400	dt	gd	2.37,0	Artistic Ligh	52

55 Carlos Lopez

Livs: 37 5-6-7 338.985

2011: 8 1-4-1 123.200

2010: 11 0-0-3 27.500

Formtall: 68

Surfer	57	65	2-hod	04,6	57	C. Lopez	* 51
Big Master	60	66	1-hod	36,5	56	C. Lopez	40
Fair Flair	62	68	4- 2,5	19,7	54	C. Lopez	62
Milliondollar	60	68	3- 2	42,3	68	C. Lopez	* 58
Big Master	56	68	7- 9,5	38,9	50	M. Vaadan	82

BITTERSWEET (SWE)

4, mbr he Academy Award-Sweet Chili e Diaghlyphard (HorseNature KB)

BLÅ/hvite ringer;blå;blå/hvit. Stall Hope

Pål Jørgen Nordbye, Søkkedal

4



Øv	07/07-3	52.500	h	2400	gr	gd	2.37,6	The Bishop's	52
Øv	21/07-6	55.000	h	1600	gr	gd	1.40,8	Bittersweet	61
Øv	28/07-7	55.000	h	1170	gr	gd	1.12,4	Aaron's Way	66
Øv	18/08-6	57.500	h	1600	gr	mk	1.41,3	Mamaloca	57
Øv	28/08-8	40.000	h	1600	gr	tg	1.45,1	Sixty Four	60

56 Fredrik Johansson

Livs: 12 5-2-0 215.750

2011: 9 5-2-0 215.750

2010: 3 0-0-0 0

Formtall: 69

De Luca	65	64	Stroket (allergi)				
Chorusso	53	64	1- 1	40,8	61	M. Haugland	* 21
Aylar	55	68	12-10,5	14,5	61	M. Haugland	* 20
Bittersweet	58	68	2- 0,5	41,4	58	P. Gråberg	* 26
Medallic	63	69	5- 4,5	46,0	54	P. Gråberg	* 35

COURT CIRCLE (GB)

4, f v Pivotal-Noble Lady e Primo Dominie (Cheveley Park Stud Ltd)

BLÅ,hvit stolpe;hvite/bl ermbind;hvit. Trond Erik Olafsen

Rune Haugen, Skoger

5



Øv	16/06-7	25.000	h	2160	gr	gd	2.20,8	Court Circle	66
Øv	30/06-5	30.000	h	2400	gr	gd	2.35,8	Nosferatu	68
Øv	21/07-3	100.000	h	2830	gr	gd	3.03,1	Hawk and I	59
Øv	11/08-7	60.000	h	2400	gr	mk	2.36,5	Vamp	52
Gg	20/08-5	52.200	h	2200	gr	nt	2.21,6	Condor	61

B 65 Kjetil Kjær, ar (67)

Livs: 12 2-2-1 129.444

2011: 9 1-2-1 103.918

2010: 3 1-0-0 25.526

Formtall: 80

Surfer	56	77	1- 0,5	20,8	66	K. Kjær	83
Artie Bucco	53	79	6- 9	37,6	61	R. Schistl	* 31
Vamp	54	79	3- 2	03,5	59	R. Schistl	173
What Budget	55	79	4- 11	38,7	57	R. Schistl	79
Court Circle	59	79	2- 2,5	22,1	B59	R. Schistl	263

DE LAMBERT (SWE)

4, sk v With Approval-Semiramis e Darshaan (Stall Sudden)

SORT, hvitt kryssbelte;sorte;hvit. Bex Racing og Stall Pirat

Lars Bexell, Sverige (a)

6



Gg	22/05-7	21.750	av	2400	gr	gd	2.33,5	Reed Door	56
Tæ	15/06-4	21.750	h	1600	gr	gd	1.39,2	San Jemeniano	61
Tæ	09/07-5	34.800	h	1950	gr	gd	2.00,6	Kalbito	59
Tæ	30/07-5	26.100	h	2400	dt	gd	2.38,6	Barlaman	62
Gg	20/08-5	52.200	h	2200	gr	nt	2.21,6	Condor	61

61 Per-Anders Gråberg

Livs: 8 1-3-2 74.430

2011: 4 0-1-2 33.930

2010: 4 1-2-0 40.500

Formtall: 74

Zavijava	58	-	3- 1	33,7	58	P. Gråberg	56
Ede Sensation	61	-	9- 9	41,0	61	M. Robaldo	83
De Lambert	55	-	2- 2,5	01,1	55	P. Gråberg	121
Accentuate	53	-	Stroket (endret baneunderler)				
Court Circle	59	-	3- 4	22,4	54	P. Gråberg	114

ARTIE BUCCO (DEN)

6, f v Funambule-Alamea e Ela-Mana-Mou (Inge Dorte og Henrik Seerup)

GRÅ;røde;grå/rød ringer. Kristin Smith

David Smith, Kana

7



Øv	07/07-5	60.000	h	1600	gr	gd	1.38,5	Pilgrim	52
Øv	21/07-4	57.500	h	2400	gr	gd	2.36,5	Surfer	56
Øv	28/07-4	30.000	h	1750	dt	gd	1.56,0	Buen Rumbero	62
Øv	04/08-7	25.000	h	2160	gr	gd	2.19,2	Nataniel	57
Øv	25/08-4	25.000	h	2400	dt	gd	2.37,0	Artistic Ligh	52

58 Rodrigo Olechea

Livs: 38 4-5-4 522.360

2011: 8 0-2-0 30.000

2010: 8 0-0-1 11.250

Formtall: 71

Half Pint Bil	65	74	7- 3,5	39,2	50	M. Vaadan	171
Big Master	60	74	8- 9,5	38,4	64	M. Santos	91
Vestano	57	73	7- 6,5	57,3	52	M. Haugland	91
Fair Flair	62	72	5- 3,5	19,9	59	R. Olechea	159
Big Master	56	72	6- 4,5	37,9	57	R. Olechea	186



8

CAVALLINA

3, br he Lorofino-Lady of the Orient e Lord of Men (Bolstad Stutteri)

HVIT/emblem;hvite/rød,grønne ringer. Elisabeth Eidsvig Vergara

Isidro Vergara, Østerås

Øv	26/05-4	21.000	av	1370	gr	gd	1.24,0	Moorland Boy	58
Øv	09/06-2	21.000	ma	1980	gr	mk	2.10,2	Arn	59
Øv	30/06-4	21.000	av	1730	gr	gd	1.53,0	Ferrozso	63
Øv	21/07-4	57.500	h	2400	gr	gd	2.36,5	Surfer	56
Øv	18/08-7	55.000	h	2400	gr	mk	2.41,9	Entourage	61,5

49 Nathalie Mortensen, I (52)

Livs: 6 0-0-1 13.900

2011: 5 0-0-1 13.900

2010: 1 0-0-0 0

Formtall: 66	Madam Markiev	59,5	-	9-	9	25,8	56,5	P. Da Costa	378
	Sir Costalot	59	-	4-	5,5	11,3	57,5	A. Piroth	208
	San Jemeniano	63	-	3-	2,5	53,5	54	A. Piroth	126
	Big Master	60	68	7-	9	38,3	52,5	D. Danekilde	124
	Milliondollar	60	66	5-	4	42,7	61,5	A. Piroth	116



9

ARTISTIC LIGHT (GB)

6, f he Fantastic Light-Artisia e Peintre Celebre (Foursome Thoroughbreds)

BLÅ/GUL tverstripete;blå/gul. Stall Askim

Hallvard Soma, Øvrevoll

Øv	23/06-5	25.000	h	1730	gr	mk	1.50,9	Whisperinglin	56
Øv	06/07-1	25.000	h	1600	dt	gd	1.46,1	Vestano	60
Øv	21/07-4	57.500	h	2400	gr	gd	2.36,5	Surfer	56
Øv	04/08-7	25.000	h	2160	gr	gd	2.19,2	Nataniel	57
Øv	25/08-4	25.000	h	2400	dt	gd	2.37,0	Artistic Ligh	52

57 Maria Thorsen, ar (59)

Livs: 39 6-6-2 249.880

2011: 9 2-0-0 52.500

2010: 8 0-3-1 46.780

Formtall: 72	Severio	52	72	7-	6	52,1	60	M. Haugland	86
	Cool Match	56	71	5-	8,5	47,8	56	M. Haugland	68
	Big Master	60	71	9-	11,5	38,8	61	T. Jørgensen	242
	Fair Flair	62	70	8-	8,5	20,9	54	M. Thorsen	393
	Big Master	56	69	1-	1	37,0	52	M. Haugland	79



10

NATANIEL (POL)

4, br v Roulette-Natanja e Dixieland (Sk Widow)

MØRKBLÅ/LYSBLÅ striper;striper. Stall Jets

Kjell Erik Swartling, Øvrevoll

Øv	16/06-7	25.000	h	2160	gr	gd	2.20,8	Court Circle	66
Øv	30/06-5	30.000	h	2400	gr	gd	2.35,8	Nosferatu	68
Øv	21/07-3	100.000	h	2830	gr	gd	3.03,1	Hawk and I	59
Øv	04/08-7	25.000	h	2160	gr	gd	2.19,2	Nataniel	57
Gg	20/08-5	52.200	h	2200	gr	nt	2.21,6	Condor	61

61 Espen Ski

Livs: 17 4-2-6 101.076

2011: 5 1-0-0 42.830

2010: 9 2-2-5 41.208

Formtall: 74	Surfer	56	72	7-	2,5	21,3	63	E. Ski	61
	Artie Bucco	53	72	8-	10,5	37,9	54	D. Danekilde	57
	Vamp	54	71	5-	2,5	03,6	52	M. Hanssen	55
	Fair Flair	62	71	1-	1,5	19,2	57	E. Ski	* 42
	Court Circle	59	74	4-	4	22,4	54	M. Hanssen	36



11

TOPPER (DEN)

13, br v Dunphy-Ordea Mare e Sparkler (Stutteri Hjørtebo)

HVIT/sorte ruter;hvit/sort harlek. Stall Bjerkheim

Jens Erik Lindstøl, Risør

Øv	30/06-6	25.000	h	2830	gr	gd	3.04,6	Cawakimi	54
Kl	24/07-3	15.750	h	2400	gr	mk	2.32,2	Topper	49
Øv	04/08-7	25.000	h	2160	gr	gd	2.19,2	Nataniel	57
Øv	18/08-7	55.000	h	2400	gr	mk	2.41,9	Entourage	61,5
Øv	28/08-5	40.000	h	1600	gr	tg	1.45,0	Hot Marta	52

53 Mette Hanssen

Livs: 82 11-7-7 550.830

2011: 8 1-1-0 35.750

2010: 9 2-2-0 90.820

Formtall: 66	Surfer	57	64	8-	9	06,4	56	R. Olechea	255
	Be My Conscie	54	63	1-	2	32,2	49	N. Mortensen	213
	Fair Flair	62	66	6-	4,5	20,1	52	D. Danekilde	142
	Milliondollar	60	66	12-	10	43,9	66	R. Olechea	115
	Topper	52	65	2-	hls	45,1	52	M. Hanssen	118



12

DISTANT STAR (FR)

6, f he Highest Honor-Distant Lover e Distant Relative (Stall EOS)

RØD,hvit stolpe;røde;rød. Stall EOS

Wido Neuroth, Øvrevoll

Øv	26/09-6	100.000	av	1800	gr	nt	1.53,4	Theatrical Aw	59
Øv	28/04-3	35.000	h	2400	dt	gd	2.40,6	Fricoteiro	59
Øv	26/05-7	30.000	h	1980	gr	gd	2.05,7	Fair Flair	54
Gg	05/06-3	52.200	h	1600	gr	lt	1.36,6	St Jean Cap F	63
Øv	07/07-5	60.000	h	1600	gr	gd	1.38,5	Pilgrim	52

B 63 Jan-Erik Neuroth

Livs: 29 4-5-2 696.810

2011: 4 0-0-0 3.500

2010: 6 0-1-0 28.350

Formtall: 76	Harkila	59	83	7-	m	58,7	59	E. Ski	273
	Bank of Burde	61	83	5-	12,5	43,1	54	M. Santos	117
	Royal Power	64	82	10-	12,5	08,2	62	J. Neuroth	182
	Mikado	57	80	13-	8	38,2	56	J. Neuroth	242
	Half Pint Bil	65	78	10-	5,5	39,6	B56	J. Neuroth	302

**RIKSTOTOS INFORMASJONSTELEFON****Ring: 820 50 600**

kr 6 pr. min

Velg dag**Tast:**

- 1 - Mandag
- 2 - Tirsdag
- 3 - Onsdag
- 4 - Torsdag
- 5 - Fredag
- 6 - Lørdag
- 7 - Søndag

Meny**Tast:**

- 1 - Strykninger, endringer, baneforhold
- 2 - Tips
- 3 - Løpsresultater med alle odds
- 4 - DD resultater
- 5 - V5A/V65 resultater
- 6 - V5B resultater
- 7 - V75/V4 resultater
- 9 - Løpoverføring

(tjenesten er automatisk og leveres av Teletopia. Tlf: 04000)



ZILAS LØP

22000 - 11000 - 5280 - 3520 - 2200

Banerek: 1.40,5 - Rapponghi (IRE), v 4, 59 kg, 08-10-24

For 3-årige og eldre hester.

Vekt: Aktuell formtall pr 110830 3-årige pluss 2 kg, eldre 4 kg.

Minnepremie til eier.

Innm avg: 250 kr.

1600 dt

20.20



1	2	3	Tid:	Rangering
Vinner:	Plass:	Duo:		



1 MOST WANTED (SWE)
 5, f v Most Welcome-Diamond Falls e River Falls (Stall Vision)
RØD;sorte/hvite striper;sort. /S Stjernestallen
 Jacob H Fretheim, Skoger

65 Marie Fretheim
 Livs: 40 5-4-1 202.980
 2011: 7 2-2-0 66.000
 2010: 16 3-2-0 92.220

Øv 05/05-5	22.000 h	1750 dt	gd	1.57,7	Most Wanted	56	Fighting Spir	64	61	1-hod	57,7	56	M. Fretheim	* 19
Øv 17/05-7	22.000 h	1600 dt	gd	1.47,2	Ziwy Skate	60	Most Wanted	63	63	2- 1,5	47,5	63	M. Fretheim	42
Øv 26/05-5	22.000 h	1750 dt	gd	1.58,1	Bittersweet	52	So Trendy	64	64	6- 8	59,7	63	M. Fretheim	55
Øv 30/06-8	25.000 h	1370 gr	gd	1.22,2	High Desire	58	Imperial Skyl	62	63	6- 9	24,0	59	S. Støren	48
Øv 14/07-5	25.000 h	1600 dt	gd	1.46,8	Vestano	65	Windiana	60	62	6-10,5	48,9	55	M. Fretheim	109



2 WALNUT LODGE (SWE)
 4, br v Swedish Shave-Coval Lodge e Primo Dominie (Stall Lambada AB)
LILLA, sølvstjerner;lilla;sølv. Vivika Nilsson og Tina Henriksson
 Vivika Nilsson, Sverige (a)

63 Elione Chaves
 Livs: 16 2-1-2 62.625
 2011: 6 2-1-1 50.475
 2010: 7 0-0-1 12.150

Jæ 19/06-4	17.400 h	2400 dt	gd	1.15,9	Althabea	63	Rabalder	59	53	10- 8,5	17,6	57	M. Rodriguez	276
Gg 10/07-8	21.750 h	1400 gr	gd	1.29,1	Walnut Lodge	63	Firefox	67	51	1- 1	29,1	63	T. Henriksson	94
Kl 24/07-7	10.500 h	1300 gr	mk	1.24,6	Fakir	64	The Mate	63	54	3- 3,5	25,3	63	M. Rodriguez	62
Gg 31/07-2	17.400 h	1400 gr	gd	1.26,8	River Landing	58	Walnut Lodge	64	54	2- 1,5	27,1	64	M. Rodriguez	194
Gg 20/08-9	17.400 h	1600 gr	nt	1.44,9	Walnut Lodge	64	Battle Royal	68	56	1- hls	44,9	64	T. Henriksson	* 28



3 DUTCHESS OF BOGSTAD
 4, br he Royal Experiment-Bonne Gaz e Northern Park (Stall MCM)
HVIT/emblem;hvite/blå bomber;hv/blå. Stall Karisma og Stall MCM
 Eva Sundbye, Øvrevoll

B 62 Kevin Parkin, ar (64)
 Livs: 21 0-1-3 92.640
 2011: 0 0-0-0 0
 2010: 14 0-1-1 35.940

Øv 01/10-6	22.000 h	2400 dt	gd	2.43,4	Wood Top	59	Cool Match	66	65	11- 13	46,0	B61,5	M. Fretheim	155
Øv 08/10-7	25.000 h	2400 dt	gd	2.39,3	Until June	62	Artistic Ligh	60	65	11- m	45,3	B53,5	T. Smith	309
Øv 12/11-6	22.000 h	1750 dt	gd	1.55,7	Ketchikan	59	Reaching Nirv	64	62	5- 12	58,1	B66	M. Fretheim	145
Øv 26/11-2	22.000 h	1750 dt	gd	1.58,6	Ketchikan	62	Majestic Song	70	61	6- m	03,9	B67	S. Støren	88
Øv 10/12-2	21.000 ma	1750 dt	gd	1.58,9	Chairman Step	58,5	Dutchess of B	56,5	60	2- 18	02,5	B56,5	M. Fretheim	83



4 PHILI BOY
 4, br v Oktan-Playing Philigirl e Philidor (The Norwegian Stud as)
GRØNN/beige ruter;grønne;grønn/beig. Linda Dahl
 Linda M A Dahl, Audebu (a)

B 63 Anna Pilroth
 Livs: 21 4-1-3 132.740
 2011: 8 2-1-0 56.020
 2010: 11 2-0-3 76.720

Øv 02/06-3	22.000 h	1170 gr	gd	1.11,3	Zit Zaid	53	Aragorn	62	58	9- 7,5	12,8	B60	E. Ski	60
Øv 30/06-3	22.000 h	1100 dt	gd	1.10,1	Mr Sabatini	61	Habenaria	67	58	9-17,5	13,6	B63	P. Da Costa	* 44
Øv 06/07-3	21.000 h	1100 dt	gd	1.12,0	Phil Boy	68	Oh Felia Lo	60	58	1-hod	12,0	B68	K. Kjær	46
Øv 18/08-8	22.000 h	1100 dt	gd	1.09,5	Max Manus	64,5	William Hepbu	66	60	4- 4,5	10,4	B68	K. Kjær	37
Øv 25/08-6	21.000 h	1100 dt	gd	1.09,9	River Landing	62	Decibel	61	60	6- 7	11,3	B68	K. Kjær	* 39



5 FENDI
 9, br he King Krimsom-Dance Across e Nabeel Dancer (Jostein Jørgensen)
MØRKBLÅ;mblå/lysbå stjerner;blå/blå. Anne Mari Gerhardsen
 David Smith, Kana

B 57 Rodrigo Olechea
 Livs: 46 4-4-4 221.145
 2011: 9 1-2-2 67.785
 2010: 9 3-0-0 105.400

Øv 14/07-4	21.000 av	1600 dt	gd	1.52,3	Fendi	62	Rambo's Cinde	63	49	1- 2,5	52,3	B62	K. Parkin	46
Øv 04/08-4	22.000 h	1730 gr	gd	1.53,3	Lord Devil	59	Between Frien	58	52	4- 1,5	53,6	B57	R. Olechea	* 53
Øv 11/08-4	21.000 h	1980 gr	mk	2.13,9	Billsom	61	Rambo's Cinde	64	52	3- 0,5	14,0	B67	V. Allers	52
Øv 18/08-5	21.000 h	1600 gr	mk	1.44,1	Chorusso	61	Fendi	60	53	2-hod	44,1	B60	R. Olechea	49
Øv 28/08-3	25.000 h	1980 gr	tg	2.15,6	Explosive Hil	65	Fendi	61	53	2- hls	15,6	B61	V. Allers	58



6 QUICK BRAZILERA
 3, sk he Joup-Quick Carisma e Viking (Stall Bjerkheim)
HVIT/sorte ruter;hvilt/sort harlek. Stall Bjerkheim
 Jens Erik Lindstøl, Risør

52 Fernando Diaz
 Livs: 4 0-0-0 3.500
 2011: 4 0-0-0 3.500
 2010: 0 0-0-0 0

Øv 14/04-2	21.000 av	1600 dt	gd	1.45,8	Norwegian Rew	56	Moorland Boy	55	5- 7- m	52,4	54,5	R. Olechea	170	
Øv 05/05-1	21.000 ma	1750 dt	gd	1.58,3	Song d'Amour	59	Shop Alert	57,5	5- 7- m	04,8	57,5	R. Olechea	194	
Øv 11/05-5	35.000 av	1750 dt	gd	1.57,3	Milly	54,5	Ariani	56,5	5- m	02,0	54,5	R. Olechea	144	
Øv 23/06-1	21.000 h	2160 gr	mk	2.24,6	De Luca	65	Naja	69	50	14- m	34,5	59	S. Støren	228



7 PANNACOTTA (DEN)
 4, br he Academy Award-Top Cat e Be My Chief (Stutteri Hjørtebo)
SØLV;sølv/blå diablo;blå. Stall Running Expences
 Hallvard Soma, Øvrevoll

B 62 Trond Jørgensen
 Livs: 19 1-1-1 74.860
 2011: 2 1-0-0 21.000
 2010: 10 0-0-0 6.800

Øv 26/11-4	21.000 h	1600 dt	gd	1.49,2	Intricate Tal	61	Azzah	53	59	6- 17	52,6	B50	M. Vaadan	145
Øv 10/12-1	22.000 h	1100 dt	gd	1.13,0	Requested	72	Deliily	61	57	6- m	18,9	B62	A. Brown	106
Øv 06/07-2	22.000 h	1600 dt	gd	1.48,2	Noble Knight	61	William Hepbu	66	56	Strøket (gjordetrykk)				
Øv 18/08-5	21.000 h	1600 gr	mk	1.44,1	Chorusso	61	Fendi	60	56	12- m	48,5	B64	T. Jørgensen	284
Øv 25/08-5	21.000 h	1100 dt	gd	1.10,9	Pannacotta	66	Forever Fong	53	56	1- 2,5	10,9	B66	T. Jørgensen	128



8

BILLSSON (SWE)

8. br v Tiger Bill-Sky Girl e Statoblest (Olle Stenström)
SVART, hvit, rødt belte; svarte; rød. Olle Stenström
 Olle Stenström, Sverige (a)

Øv	17/09-4	21.000	h	2400	gr	nt	2.44,5	Rebel Heart	64,5
Tæ	30/09-9	16.200	h	2400	dt	gd	2.46,4	Tohottotrot	70
Tæ	18/11-5	16.200	h	2000	dt	gd	2.16,6	Weasel	63
Øv	11/08-4	21.000	h	1980	gr	mk	2.13,9	Billsson	61
Øv	25/08-7	21.000	h	2400	dt	gd	2.41,4	Clauses Mistr	52

53 Mette Hanssen

Formtall:	49								
Power Within	61,5	46	3-	2,5	45,0	59,5	T. Smith	43	
Ominsky	66	46	3-	5,5	47,5	60	M. Nelson Larsson	32	
The Rock	65	46	5-	7	18,0	60	M. Nelson Larsson	72	
Rambo's Cinde	64	46	1-	0,5	13,9	61	T. Henriksson	48	
The Bishop's	52	49	4-	10	43,4	59	C. Lopez	* 26	

Livs:	72	6-7-15	313.108
2011:	2	1-0-0	24.360
2010:	8	1-0-3	38.688



9

WILLIAM HEPBURN (SWE)

5. br v Funambule-Anna Rustung e Charnwood Forest (Stall Jersey)
GUL, rødt belte; røde ermbind; gul. Stall Secreto og Hernan Nunez
 Annike Bye Nunez, Øvrevoll

Øv	07/09-2	22.000	h	1600	dt	gd	1.48,2	Noble Knight	61
Øv	21/07-6	55.000	h	1600	gr	gd	1.40,8	Bittersweet	61
Øv	04/08-4	22.000	h	1730	gr	gd	1.53,3	Lord Devil	59
Øv	18/08-8	22.000	h	1100	dt	gd	1.09,5	Max Manus	64,5
Øv	28/08-4	42.000	h	1370	gr	tg	1.24,1	On Offer	66

63 Espen Ski

Formtall:	59								
William Hepbu	66	61	2-	7,5	49,7	66	E. Ski	* 28	
Chorusso	53	60	3-	1,5	41,1	60	E. Ski	240	
Between Frien	58	60	6-	3	53,9	65	E. Ski	* 53	
William Hepbu	66	60	2-	4,5	10,4	66	K. Parkin	89	
Imperial Skyl	60	60	11-	20	28,1	55	J. Johansen	121	

Livs:	36	3-6-2	196.320
2011:	8	0-2-1	38.720
2010:	13	0-1-0	40.300



10

ZAVANN ZAID (SWE)

7. f v Kateb-Zoori Zaid e Lotus Pool (Jan Johansson)
ORANGE/sort kryssbelte; orange; or/so. HB Vænerstall
 Per Hallqvist, Sverige (a)

Øv	30/06-8	25.000	h	1370	gr	gd	1.22,2	High Desire	58
Øv	14/07-5	25.000	h	1600	dt	gd	1.46,8	Vestano	65
Jæ	03/08-3	19.140	av	1730	dt	gd	1.50,4	Cut Imperial	58
Jæ	10/08-1	17.400	h	1730	dt	gd	1.52,1	Van Ruymbeke	67
Jæ	24/08-4	21.750	h	1730	dt	gd	1.50,6	Swedish Step	54

64 Nathalie Mortensen, I (67)

Formtall:	63								
Imperial Skyl	62	64	3-	6	23,4	62	M. Kjelsli	285	
Windiana	60	64	8-12,5	49,3	57	A. Piroth	143		
Sputnik	58	63	7-	9,5	52,3	60	A. Piroth	407	
Zavann Zaid	64	64	2-	hls	52,2	64	N. Mortensen	112	
Al Calvados	52	64	13-	9,5	52,5	54	A. Piroth	155	

Livs:	74	7-7-9	383.407
2011:	8	0-1-1	20.268
2010:	16	2-2-0	70.395



11

HUDSON RIVER

3. mbr h Brown Ale-Licanray e Masked Dancer (Linn K Johansen)
Sort, gule bomber; gule; gul. Zoltan Benedek
 Zoltan Benedek, Øvrevoll

Øv	22/10-11		k	1000	dt	gd	1.09,8	Hudson River	59
Øv	03/12-1	60.000	ma	1600	dt	gd	1.50,2	Heather Honey	55
Øv	09/06-3	21.000	av	1370	gr	mk	1.22,8	Miss Clodia	57
Øv	30/06-4	21.000	av	1730	gr	gd	1.53,0	Ferrosso	63
Øv	04/08-4	22.000	h	1730	gr	gd	1.53,3	Lord Devil	59

B 58 Frederick Salvador

Formtall:	56								
Milly	57		-	1-	09,8	59	U. Kumar	gdk	
Illusive Spir	60		-	8-16,5	53,5	59	U. Kumar	228	
San Jemeniano	63		-	11-	m	26,9	55,5	M. Hanssen	283
Between Frien	58	58	14-	18,5	57,0	59,5	C. Lopez	170	
								168	

Livs:	4	0-0-0	0
2011:	3	0-0-0	0
2010:	1	0-0-0	0



12

ZIYW SKATE

5. sk v Troon-Zeta Tauri e Interrex (Val Stutteri)
BLÅ/RØD sjakkruiter, blå, blå/rød. Stall Old Crows
 Are Hyldmo, Øvrevoll

Øv	17/05-7	22.000	h	1600	dt	gd	1.47,2	Ziwy Skate	60
Øv	16/06-8	22.000	h	1730	gr	gd	1.52,7	Mr Melodyclub	65
Øv	30/06-7	52.500	h	1600	gr	gd	1.40,4	Bittersweet	64
Øv	06/07-2	22.000	h	1600	dt	gd	1.48,2	Noble Knight	61
Øv	21/07-6	55.000	h	1600	gr	gd	1.40,8	Bittersweet	61

B 63 Rafael Schistl

Formtall:	59								
Most Wanted	63	60	1-	1,5	47,2	B60	R. Schistl	172	
Gasoline	61	63	9-	6,5	54,0	B69	S. Støren	64	
Noble Knight	67	63	6-	10	42,4	B70	D. Da Silva	377	
William Hepbu	66	63	8-	16	51,4	B65	D. Da Silva	91	
Chorusso	53	61	10-	12	43,2	B61	R. Schistl	236	

Livs:	34	2-2-7	199.580
2011:	7	1-0-1	30.640
2010:	11	1-0-3	37.280



HESTEBØRSEN

Ønsker du å annonsere gratis under denne spalten? Tekst sendes på mail til
 liv.kristiansen@rikstoto.no senest torsdag kl 16.00 for å være med i programmet følgende uke.
 Max 3 linjer pr hest. For tekst levert for sent, muntlig, skriftlig eller på fax belastes eier kr 100,- pr hest.

VESTANO – 4 år brun vallak. Stor, flott hest. Hittil i år; 2 seire og 4 annenplasser. Formtall 76.

CHIEF ERIC – 6 år skimmel vallak. Veldig snill, går alltid gode løp. Hittil i år; 1 seier, 2 annenplasser. Formtall 72.
 Begge hestene er sunne og friske og er i full trening. Pris: kr 50.000 pr hest.

Kontakt Marianne Ek tlf 99 24 42 49, eller trener Cathrine Erichsen tlf 90 61 48 33.

Se også www.ovrevoll.no/hesteborsen



Neste løpsdag:

Fredag 16. september kl. 18.00



ZAWADI LØP

21000 - 10500 - 5040 - 3360 - 2100

Banerek: 1.07,0 - Emilio (GB), h 4, 62 kg, 05-05-12

For 3-årige og eldre hester med maksimum formtall 56 kg.

Vekt: 3-årige 56 kg, eldre 57 kg.

Minnepremie til eier.

Tillegg: 1 kg for hvert f.o.m. 110414 innredne kr 3.000 inntil 5 kg.

Innm avg: 250 kr.

1100 dt

20.45



1	2	3	Tid:	Rangering
Vinner:	Plass:	Duo:	Trippel:	



1

BE MY THIGER (SWE)

3, f v Black Diamond-Be My Queen e Be My Queen
Sort, gull V; ermbind; sort/gull. Emma Ma
 Henrik Engblom, Sverige

STARTER IKKE

Livs: 1 0-0-0 0
 2011: 1 0-0-0 0
 2010: 0 0-0-0 0

Gg 31/07-7 23.925 ma 1300 gr gd 1.19,8 Eliot Ness 59 Millevini 57,5 - 14- m 25.0 59 P. Gråberg 96



2

SWEDISH TIME (SWE)

5, br v Swedish Shave-Just In Time e Opening Verse (Stall Lambada AB)

ORANGE/sort kryssbelte; orange; or/so. HB Vænerstall

Per Hallqvist, Sverige (a)

57 Anna Piroth

Livs: 17 1-1-1 32.619
 2011: 5 0-0-0 2.784
 2010: 3 0-1-0 7.695

Gg 22/05-3 19.575 h 1400 gr gd 1.26,3 Galvarino 55 Calendar Girl 60 60 8- 4 27.1 54 A. Piroth 323
 Gg 05/06-4 19.575 h 1200 gr lt 1.12,7 Dalalaaat 61 Time For Fun 59 59 6- 3,5 13.4 54 A. Piroth 413
 Öv 16/06-4 22.000 h 1370 gr gd 1.23,5 High Desire 64 Firefox 59 58 11- 4 24.3 63 A. Piroth 514
 Öv 06/07-2 22.000 h 1600 dt gd 1.48,2 Noble Knight 61 William Hepbu 66 57 6- 14 51.0 62 A. Piroth 242
 Jæ 03/08-5 17.400 av 1200 dt gd 1.15,0 Pecoiquen 58 Merrie Del Fi 56 56 4- 3 15.6 60 A. Piroth 99



3

TORTUGA

4, br he Funambule-Turf Turtle e Alzao (Österås Stutteri)

GUL, rød stjerne; gule; gul. Österås Stutteri

Michael P Taylor, Øvrevoll

B 55,5 Carlos Lopez

Livs: 4 0-0-0 3.150
 2011: 1 0-0-0 0
 2010: 3 0-0-0 3.150

Öv 06/05-2 31.500 av 1100 dt gd 1.09,7 Galla Placidi 54 Lord Rossmo 56 - 5- 15 12.7 55 J. Johansen 171
 Öv 20/05-5 100.000 av 1170 gr gd 1.11,9 Distant Beat 57 Desert Rose 57 - 9- 18 15.5 57 J. Johansen 322
 Öv 10/06-4 21.000 ma 1980 gr gd 2.09,0 Magnificence 57 Tiger For Two 57 - 11- m 21.3 57 J. Johansen 131
 Öv 06/07-2 22.000 h 1600 dt gd 1.48,2 Noble Knight 61 William Hepbu 66 50 11- m 53.8 55 C. Lopez 169



4

MARIMBA (SWE)

4, br he Melmac-White Strings e Exceller (Bengt Morberg)

RÖD, blått V m hvit kant; rød/hvit; hv. Åsa Edvardsson og Erika Edvardsson

Åsa Edvardsson, Sverige (a)

B 52,5 Nathalie Mortensen, I (55,5)

Livs: 6 0-0-0 0
 2011: 4 0-0-0 0
 2010: 2 0-0-0 0

Gg 20/06-5 24.300 av 2400 gr gd 2.35,2 Flying Party 57 Hell Of A Kid 58 - 6- m 43.5 B56 N. Westerlund 324
 Jæ 01/06-4 17.400 av 2400 dt gd 2.40,9 Flying Award 56 Czawarra 54 - 9- m 53.3 54.5 C. Weilby 507
 Gg 03/07-6 21.750 av 1400 gr lt 1.24,0 Emperor Court 56 Otama Obama 58 40 14- m 29.0 54.5 L. Santos 719
 Gg 10/07-5 21.750 h 2200 gr gd 2.23,7 Irish Lad 66 Ominsky 68 40 11- m 30.6 60 M. Kjelsli 151
 Jæ 10/08-1 17.400 h 1730 dt gd 1.52,1 Van Ruymbeke 67 Zavann Zaid 64 40 10- m 57.0 B52 L. Santos 261



5

FINDUS ZAID (SWE)

4, sk v Troon-Fanny Zaid e Steve's Friend (Jan Johansson)

RÖD, grå E; grå ermbind; rød. Åsa og Anders Edvardsson

Åsa Edvardsson, Sverige (a)

B 57 Elione Chaves

Livs: 10 0-0-0 0
 2011: 3 0-0-0 0
 2010: 6 0-0-0 0

Öv 26/05-1 21.000 ma 1100 dt gd 1.10,9 Loire 59 Liberty Cash 57,5 40 Strokett (muskelskade)
 Gg 05/06-1 17.400 av 1600 gr lt 1.39,7 Immoveable 59 Abbey Well 55,5 40 Strokett (halt)
 Gg 10/07-8 21.750 h 1400 gr gd 1.29,1 Walnut Lodge 63 Firefox 67 40 Strokett (ikke rytter)
 Öv 21/07-2 30.000 av 490 gr gd 0.26,9 Light The Fir 64 Ticmosic 64 40 9- 13 29.5 B58 N. Mortensen 549
 Öv 25/08-5 21.000 h 1100 dt gd 1.10,9 Pannacotta 66 Forever Fong 53 40 8-11,5 13.1 B54 P. Gråberg 113



6

PECOIQUEN (CHI)

10, f v Hussonet-Tongue e Big Play (Haras Santa Amelia)

RÖD, sort ruter; rød, sorte erm; rød. Kalindi og Lennart Jarven

Lennart Jarven, Sverige

B 62 Kalindi Jarven

Livs: 78 10-6-5 1.195.887
 2011: 10 1-0-2 26.187
 2010: 13 1-0-0 26.860

Gg 03/07-7 17.400 h 1400 gr lt 1.26,1 Hidden Fairyt 59,5 Merrie Del Fi 55 57 11- 8,5 27.8 B60 K. Jarven 203
 Öv 14/07-4 21.000 h 1800 gr gd 1.52,3 Fendi 62 Rambo's Cinde 63 55 11-13,5 55.0 B68 C. Ericsson 166
 Jæ 03/08-5 17.400 av 1200 dt gd 1.15,0 Pecoiquen 58 Merrie Del Fi 56 54 1- 1 15.0 B58 K. Jarven 74
 Jæ 10/08-3 17.400 h 1730 dt gd 1.51,6 Lucky Lucioni 65 Conscience 56,5 57 3- 2 52.0 B58 K. Jarven 60
 Öv 25/08-1 22.000 h 1750 dt gd 1.55,7 Zen Cat 64 Zuperzebranzo 66 57 8- 13 58.3 B63 C. Ericsson 43



7

ARCHER'S UP (SWE)

6, br v Nicolotte-Clan Campbell e Lyphaizia (Emilia og Magnus Sahlen)

HVIT, sort V; hvite; sort. Lone Bager

Lone Bager, Danmark (a)

57 Anders Bager, I (59/55)

Livs: 27 0-1-1 28.121
 2011: 8 0-0-1 7.140
 2010: 14 0-1-0 13.941

Öv 09/06-8 21.000 h 1370 gr mk 1.24,0 Dark Pride 58 Firefox 65 40 6- 4,5 24.9 60 A. Bager 294
 Öv 06/07-3 21.000 h 1100 dt gd 1.12,0 Philo Boy 68 Oh Felia Lo 60 40 5- 6 13.2 54 D. Patil 199
 Kl 24/07-7 10.500 h 1300 gr mk 1.24,6 Fakir 64 The Mate 63 40 11-13,5 27.3 54 D. Patil 241
 Dk 06/08-9 10.500 h 950 gr gd 0.52,9 Lastbustowood 59 Zacho The But 66 40 6- 6 54.1 57 A. Bager 247
 Öv 25/08-5 21.000 h 1100 dt gd 1.10,9 Pannacotta 66 Forever Fong 53 40 3- 6,5 12.1 57 A. Bager 165

	8	BAGER'S FIRST (DEN)	55,5	Rodrigo Olechea	Livs: 21	0-0-0	7.125	
		4. br he Coneybury-Olines e Mas Media (Lone Bager)			2011: 7	0-0-0	0	
		HVIT,sort V;hvite;sort. Lone Bager			2010: 11	0-0-0	7.125	
		Lone Bager, Danmark (a)		Formtall: 40				
		Øv 06/07-3 21.000 h 1100 dt gd 1.12,0 Phil Boy 68		Oh Felia Lo 60	40	8- 7,5 13,5	52 N. Hansen	377
		KI 24/07-7 10.500 h 1300 gr mk 1.24,6 Fakir 64		The Mate 63	40	8- 7,5 26,1	52 N. Hansen	286

	9	HALLINGDAL BLUE (UAE)	B 56	Pascolina Da Costa (55,5)	Livs: 25	1-1-4	47.378	
		5. br v Halling-Blue Melody e Dayjur (Darley)			2011: 3	0-0-0	0	
		SORT;sorte/hvite stjerner;hvit/so stj. Stall Bekkeville			2010: 12	1-1-2	38.648	
		Vibeke Sande, Skoppum (a)		Formtall: 50				
		Øv 17/09-3 21.000 h 1170 gr nt 1.12,0 Hallingdal Bl 66		Sonja 58	49	1- 2 12,0	B66 K. Kjør	58
		Øv 23/09-6 21.000 h 1600 dt gd 1.46,5 Ketchikan 60		Send an Invit 56	49	8-11,5 48,8	B61 J. Neuroth	128

	10	MERCURY RISING (SWE)	57	Fredrik Johansson	Livs: 9	0-1-0	19.613	
		4. br v Streetlight-Sparkling Charm e Primo Dominie (Kristina von Heland)			2011: 1	0-0-0	2.100	
		SORT;rodt belte;røde;sort. Heland Racing			2010: 6	0-0-0	14.013	
		Karin Lindberger Gajda, Sverige		Formtall: 55				
		Tæ 02/05-6 24.300 ma 1350 dt gd 1.27,1 Pas De Deux 57		Capital Hill 56	-	4- 9,5 29,0	B59 R. Schistl	60
		Tæ 23/05-3 60.750 av 1600 gr nt 1.42,1 Jelly Roll 59		Capital Hill 59	-	14- 16 45,3	B59 E. Chaves	819

	11	MINNIE MCGINN (USA)	57	Espen Ski (55,5)	Livs: 4	0-0-0	0	
		4. sk he Maria's Mon-Reluctant Diva e Sadler's Wells (Meadow Oaks Farm LLC)			2011: 3	0-0-0	0	
		GRØNN/hvitt kryss;hvite;grønn/hvit. Max Racing			2010: 1	0-0-0	0	
		Annike Bye Nunez, Øvrevoll		Formtall: 55				
		Gb 16/07-6 42.384 ma 1600 gr gd 1.39,7 Linnens Star 58,5		Forest Runner 58,5	-	10- m 46,1	56 I. Milickova	220
		Øv 07/07-8 21.000 ma 1170 gr gd 1.11,8 Assertion 58,5		Palindromic 58,5	-	10- m 17,1	57,5 C. Fortune	402

	12	RIVER LANDING (GB)	62	Per-Anders Gråberg	Livs: 30	3-2-2	119.990	
		4. br v Lucky Story-Beechnut e Mujadil (R F and S D Knipe)			2011: 11	3-1-1	78.460	
		BLÅ/hvite ringer;blå;blå/hvit. Stall Hope			2010: 16	0-1-1	41.530	
		Pål Jørgen Nordbye, Sørkedalen		Formtall: 55				
		Øv 30/06-7 52.500 h 1600 gr gd 1.40,4 Bittersweet 64		Noble Knight 67	49	12-19,5 44,3	B59 P. Gråberg	67
		Øv 14/07-7 52.500 h 1170 gr gd 1.12,9 Dark Pride 54		Miss Success 66	49	10- 3,5 13,6	59 P. Gråberg	108

Slik regner du ut hva Trippelbongen koster

A = Antall hester markert som 1.Hest

B = Antall hester markert som 2.Hest

C = Antall hester markert som 3.Hest

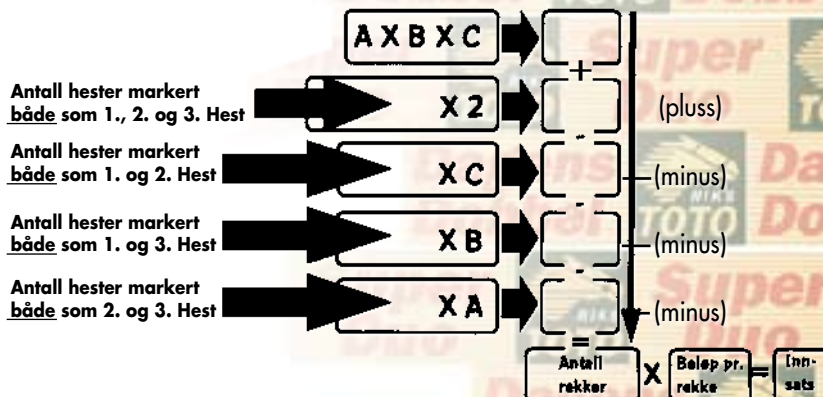

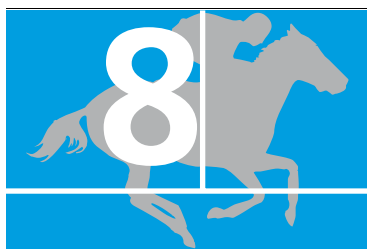

MAIDENLØP

21000 - 10500 - 5040 - 3360 - 2100

Banerek: 2.34,8 - Replicant (FR), h 4, 56 kg, 05-11-17

For 3-årige og eldre hester som ikke har seiret.

Vekt: 3-årige 56 kg, eldre 60 kg.

Minnepremie til eier.

Innm avg: 250 kr.

2400 dt

21.10



1	2	3	Tid:	Rangering
Vinner:	Plass:	Duo:	Trippel:	

MARABOUX JAVILEX (FR)

56,5 Jan-Erik Neuroth (56)

1

3, f v Le Fou-Instant Karma e Desert Style (SCEA Ecurie JC Laisis)

LILLA/emblem;illa;grøn/illa. Stall 2B

Wido Neuroth, Øvrevoll

Formtall: 63

Livs:	5	0-0-0	5.560
2011:	4	0-0-0	5.560
2010:	1	0-0-0	0

F	06/07-5	141.100	av	1400	gr	gd	1.26,4	Zack Yield	55,5
Øv	09/06-2	21.000	ma	1980	gr	mk	2.10,2	Arn	59
Øv	16/06-1	21.000	ma	1750	dt	gd	1.56,8	Shop Alert	54
Øv	06/07-4	22.000	h	2400	dt	gd	2.46,3	Wood Top	61
Øv	21/07-6	55.000	h	1600	gr	gd	1.40,8	Bittersweet	61

Pretty Late	57	-	7-	17	29,8	54	M. Martinez	
Sir Costalot	59	-	8-	16	13,4	59	E. Ski	70
Hongkong Danc	58,5	-	4-	8,5	58,5	55	F. Diaz	83
Flying Falk	66	65	5-	5	47,3	61	J. Neuroth	77
Chorusso	53	65	12-	m	45,4	B61,5	J. Neuroth	112



REMEMBER ME (DEN)

57 Anders Bager, I (60/56)

2

4, f h One to Remember-Miss Lena e Secret Destination (Lone Bager)

HVIT;sort V;hvite;sort. Lone Bager

Lone Bager, Danmark (a)

Formtall: 0

Livs:	0	0-0-0	0
2011:	0	0-0-0	0
2010:	0	0-0-0	0

Dk	11/08-11	k	850	gr	gd	0.55,0	Remember Me	59	
Øv	18/08-2	21.000	ma	1980	gr	mk	2.10,9	Well Fitted	57

Laserline	57,5	-	1-	2,5	55,0	59	A. Bager	gdk
Celtic	54,5	-					Stroket (feilmeldt)	



SOVIET MOON (DEN)

60 Frederick Salvador

3

4, br v Soviet Star-Trabea e Big Shuffle (York Stutteri)

HVIT;sort V;hvite;sort. Lone Bager

Lone Bager, Danmark (a)

Formtall: 56

Livs:	14	0-0-1	14.481
2011:	6	0-0-0	7.820
2010:	8	0-0-1	6.661

Øv	14/07-4	21.000	h	1800	gr	gd	1.52,3	Fendi	62
Kl	24/07-5	10.500	h	1800	gr	mk	1.58,7	Bologne	62
Dk	06/08-4	10.500	h	2000	gr	gd	2.05,8	Mollie Jo	57
Øv	18/08-7	55.000	h	2400	gr	mk	2.41,9	Entourage	61,5
Øv	25/08-1	22.000	h	1750	dt	gd	1.55,7	Zen Cat	64

Rambo's Cinde	63	61	10-12,5	54,8	73	A. Bager	229	
Mr Melodyclub	62	60	5-18,5	02,4	60	A. Bager	164	
Kat Malou	61	58	5-	6,5	07,1	64	L. Søndergaard	158
Milliondollar	60	58	9-	7	43,3	58	C. Weilby	894
Zuperzebranzo	66	58	4-	4	56,5	64	S. Pacheco	344



GATLING GUN (IRE)

57 Rafael Schistl (56)

4

3, f v Hurracane Run-Dalaanda e Hernando (Airlie Stud)

HVIT/blå seler;rod N;hvite/rod. Stall NOR

Rune Haugen, Skoger

Formtall: 67

Livs:	3	0-0-1	10.260
2011:	2	0-0-0	2.100
2010:	1	0-0-1	8.160

Øv	09/09-11	k	1170	gr	mk	1.13,9	Without Fear	59	
Øv	08/10-1	34.000	av	1600	gr	nt	1.45,1	Without Fear	59
Øv	17/05-2	21.000	ma	1980	gr	gd	2.07,3	Manchester	59
Øv	09/06-2	21.000	ma	1980	gr	mk	2.10,2	Arn	59

Gatling Gun	59	-	2-	4	14,7	59	E. Ski	gdk
Hayley Croppe	57	-	3-	15	48,1	B59	E. Ski	32
Chelsea	59	-	5-	9,5	09,2	59	J. Johansen	131
Sir Costalot	59	68	6-	9,5	12,1	B59	R. Schistl	* 30



LORD ROSSMO

B 60 Pascolina Da Costa

5

4, sk v Slickly-Ticket To Ride e Prince Sabo (Stall MCM)

RØD;røde;rod. Stall Bogstad

Arnfinn Lund, Øvrevoll

Formtall: 61

Livs:	19	0-3-0	56.970
2011:	5	0-1-0	16.120
2010:	11	0-2-0	26.250

Øv	16/06-1	21.000	ma	1750	dt	gd	1.56,8	Shop Alert	54
Øv	06/07-4	22.000	h	2400	dt	gd	2.46,3	Wood Top	61
Øv	14/07-6	21.000	av	1980	gr	gd	2.08,9	Severio	58,5
Øv	21/07-6	55.000	h	1600	gr	gd	1.40,8	Bittersweet	61
Øv	18/08-2	21.000	ma	1980	gr	mk	2.10,9	Well Fitted	57

Hongkong Danc	58,562	5-	9,5	58,7	60	P. Da Costa	114	
Flying Falk	66	63	4-	1	46,5	B65	P. Da Costa	219
Lord Rossmo	60	63	2-	1	09,1	B60	P. Da Costa	72
Chorusso	53	63	11-	m	45,3	B63	P. Da Costa	135
Celtic	54,5	62	6-12,5	13,4	B59	P. Da Costa	92	



CELTIC (SWE)

55,5 Nathalie Mortensen, I (58,5)

6

6, sk he Slickly-Czardas e Exceller (Stall Rancho Ab og C Strømberg)

HVIT;illa;illa. Lars Ryden

Lars Ryden, Sverige (a)

Formtall: 56

Livs:	35	0-2-5	98.978
2011:	6	0-1-2	23.256
2010:	8	0-0-0	9.072

Tæ	20/07-4	43.500	h	4219	gr	gd	4.38,7	Flashline	53
Gg	31/07-3	19.575	h	2400	gr	gd	2.33,0	Qickilai	55
Øv	11/08-4	21.000	h	1980	gr	mk	2.13,9	Billsson	61
Øv	18/08-2	21.000	ma	1980	gr	mk	2.10,9	Well Fitted	57
Tæ	27/08-10		h	2000	dt		t.i.t		

Jelly Roll	57	54				Stroket (somstikk)		
Holma Indi Lo	56	54	11-16,5	36,3	51	N. Mortensen	142	
Rambo's Cinde	64	53	4-	1,5	14,2	68	B. Weber	201
Celtic	54,5	53	2-	1,5	11,2	54,5	N. Mortensen	124
		56	0-			63	F. Janetzky	



Resultater til din mobil, send: **galopp start til 1938** (3,- pr melding)

Følg Øvrevoll Galoppbanen på facebook



7 GUCCI LORENZO
3, br v Lorofino-Arneta e Ashkalani (Stall HPG)
BLÅ/HVITE sjakkruter; blåe;rød. Showjumpers Racing Club
Arne O Karlsen, Asgårdstrand (a)
Øv 18/08-2 21.000 ma 1980 gr mk 2.10,9 Well Fitted 57 Celtic 54,5 - 0- Brøt 55,5 P. Gråberg 104

56 Marie Fretheim
Livs: 1 0-0-0 0
2011: 1 0-0-0 0
2010: 0 0-0-0 0
Formtall: 0



8 WELLMIND (IRE)
3, br he Ransom O'War-Wellvita e Vettori (Stall Perlen)
BLÅ,hvit skive; hvite; hvit. Stall Perlen AB
Wido Neuroth, Øvrevoll
Tæ 31/08-1 36.450 ma 1200 dt gd 1.17,2 Perrelli 57
Tæ 08/05-4 65.250 av 1600 dt gd 1.42,6 Mint Conditio 59
Tæ 15/06-3 21.750 ma 1600 gr gd 1.41,1 Mossgorða 59
Øv 14/07-6 21.000 av 1980 gr gd 2.08,9 Severio 58,5
Gg 31/07-3 19.575 h 2400 gr gd 2.33,0 Qickilai 55

B 55 Fredrik Johansson (54,5)
Livs: 5 0-0-0 5.745
2011: 4 0-0-0 2.100
2010: 1 0-0-0 3.645
Formtall: 59
Olivminot 57 - 5-10,5 19,3 57 F. Johansson * 15
Zingoalla Zai 59 - 10- 17 46,0 59 F. Diaz 139
Al Rannan 59 - 10- 6 42,3 57,5 J. Neuroth 42
Lord Rossmo 60 62 5- 2,5 09,4 54 C. Lopez 78
Holma Indi Lo 56 61 8- 11 35,2 56,5 J. Neuroth 108



9 FACALANI
3, br v Lorofino-Marietta Nordic e Nordico (Bolstad Stutteri)
HVIT/emblem; hvite;rød,grønne ringer. Elisabeth Eidsvig Vergara
Isidro Vergara, Østerås
Øv 19/05-3 100.000 av 1170 gr gd 1.11,4 Red Eishin 57,5
Øv 16/06-4 22.000 h 1370 gr gd 1.23,5 High Desire 64
Øv 30/06-2 21.000 ma 1170 gr gd 1.12,3 Like A Charm 54,5
Øv 07/07-8 21.000 ma 1170 gr gd 1.11,8 Assertion 58,5
Øv 04/08-4 22.000 h 1730 gr gd 1.53,3 Lord Devil 59

57 Espen Ski (56)
Livs: 14 0-0-2 25.960
2011: 6 0-0-0 0
2010: 8 0-0-2 25.960
Formtall: 59
Lady Rossmo 57,5 60 6- 7 12,8 B59 M. Hanssen 189
Firefox 59 62 10- 4 24,3 B63 F. Diaz 261
Younevercatch 54,5 62 9-17,5 15,8 B59 P. Da Costa 130
Palindromic 58,5 60 7- 7,5 13,3 B58,5 P. Da Costa 250
Between Frien 58 59 Stroket (luftveisinfeksjon)

GRATIS Wi-Fi PÅ ØVREVOLL. ALLE DAGER



MEDDELELSER FRA DEN LAVERE VOLDGIFTSRETT

23. løpsdag søndag 28. august 2011

DLV's medlemmer: K Grundy, A L Sørensen, H Byrgin, S Kolling (sekr.)
Stevnelege: O Reigstad og J Macpherson

1. løp

Sak til behandling:

Rytter av hest nr 2 Zimon – Stephen Hugh Johnson bruk av pisk etter 3. hekk.
Avhørt: Rytter S H Johnson

Forklaring: Rytter S H Johnson forklarte at hesten hoppet dårlig og stoppet opp etter hekken. Han var usikker på om han hadde en annen hest rett bak seg, så for å unngå at det ble en farlig situasjon, brukte han pisk.

Bemerkning: DLV observerte fra tårnet og på videoopptaket at rytter S H Johnson brukte pisk på ganger etter 3. hekk. DLV observerte også at hesten hoppet dårlig over hekken og mistet farten. Banen er svært tung

Kjennelse:

Det rettes ingen forføyning mot rytter Stephen Hugh Johnson. Etter en vurdering av situasjonen og det faktum at banen er svært tung, aksepterer DLV at pisken her ble brukt for å avverge en farlig situasjon.

2. løp

Sak til behandling: Voldgiftsundersøkelse mot hest nr 4 Vainqueur – rytter Fredrik Johansson angående mulig sjenering på oppløpet.

Bemerkning: DLV har etter å ha studert videoopptaket kommet fram til at sjeneringen ikke hadde betydning for rekkefølgen i mål. Det rettes heller ingen forføyning mot noen rytter.

Sak til behandling:

Hest nr 6 Cincinnatus – rytter Rafael Schistl – holdt ikke rett bane ca 100 meter etter start og sjenerte flere konkurrenter.

Avhørt:

- Espen Ski
- Rafael Schistl

Forklaring:

- E Ski forklarte at han ble kraftig sjenert ca 100 meter etter start, og han måtte ta opp sin hest å gå utover i banen.
- R Schistl forklarte at han gikk sakte innover i banen, men da de andre rytterne ropte, gikk han rett fram igjen.

Bemerkning: DLV observerte at hest nr 6 Cincinnatus – R Schistl går innover i banen, slik at det blir trangt for flere konkurrenter og de må ta opp sine hester. Det er ikke tillatt å skifte spor 200 meter etter start. Videre skal rytter ri slik at andre hester ikke blir sjenert.

Kjennelse: Rytter Rafael Schistl ilegges bot stor kr 1.200,- for ikke å ha holdt rett bane etter start, og derved sjenert flere konkurrenter.

Regl pkt. 136 e, 489 c, 427, 422

3. løp

Sak til behandling: Rapport fra paddocksjeff – hest nr 2 Explosive Hill og 11 Wood Top, for sent i paddock.

Avhørt: Trener Are Hyldmo

Forklaring: Trener A Hyldmo beklaget det inntrufne

Kjennelse: Trener ilegges en advarsel for å ha kommet for sent i paddock.

Regl. Pkt. 124o, 489a.

4. løp

Sak til behandling: Hest nr 12 Red Eishin sin prestasjon i løpet.

Avhørt: Trener Are Hyldmo

Forklaring: Trener A Hyldmo forklarte at rytteren mente at det var for tung bane. Videre opplyste trener A Hyldmo at hesten er brunstig.

Bemerkning: Forklaringen er notert.

5. løp

Sak til behandling: Hest nr 5 Hot Marta sin prestasjon i løpet.

Avhørt: Trener Isidro Vergara

Forklaring: Trener I Vergara forklarte at hesten gikk veldig bra på tung bane og med lav vekt. Bemerkning: Forklaringen er notert.

7. løp

Sak til behandling: Roald Winger er starter i 7. løp.

9. løp

Sak til behandling: Trener av hest nr 3 Hot Wing – Isidro Vergara rapporterte at hesten mistet en sko i løpet.

10. løp

Sak til behandling: Det ble tatt alkotest av samtlige rytter i dagens 10.løp – samtlige prøver var negative.

Regl. Pkt. 140g, 487f

Dopingprøver tatt 28. august 2011:

1. løp hest nr. 3 Omoto Sando

2. løp hest nr. 4 Vainqueur

4. løp hest nr. 9 On Offer

6. løp hest nr. 3 La Zona

6. løp hest nr. 4 Grafitti

7. løp hest nr. 13 Alight

9. løp hest nr. 13 Entangle

10. løp hest nr.13 Without Fear

10. løp hest nr.11 Manchester

Dato: 28. august 2011

DLV's leder K Grundy (sign.)

RESULTATER ØVREVOLL 25. AUGUST 2011

VærPent

Dirttrackbanen

Totalomsetning

V5- oms. (løp 3-7):

Dagens Dobbel (løp 6.-7.)

DLV:

Starter:

Dommer:

Handicapper:

Løpsreferent:

God

Kr 1.511.361,-

Kr: 758.233,- Utbet kr: 61.606 , 6-10-1-12-1, komb: 10.852

Kr: 353.587, DD 1-12, DD 2-1 Odds: 129,67

KGrundy,OCHallerud,HEJenssen,SKolling (sekr)

R. Fritzenwanker

S. Eriksen

P. Cordrey

O. J. Jakobsen

Eventuell V5 utbetaling

Nr Hest

Komb Utbetaling

Nr	Hest	Komb	Utbetaling
1.	Clauses Mistral	8	61.606
2.	Manits Lo	1	492.852
3.	The Bishops Joy	12	41.071
4.	Canadian Angel	1	492.852
5.	La Reine Du Bal	1	492.852
6.	Equito Hill	10	49.285
7.	Unique Case	0	4 rette
8.	Hattan	1	492.852
9.	Sweet Soul Diva	9	54.761
10.	Billsson	55	8.960
11.	Nomine De Jour	1	492.852
12.	Desert Fuse	19	25.939

1 RADISSON BLU PARK HOTEL CUP 1750 dt God 44.000 kr

1	1.55.7	92	Zen Cat	6 v	B 64	K. Parkin,a	22.000
2	1.56.3	350	Zuperzebranzozo (SWE)	7 v	66	J. Gustafsson,a	11.000
3	1.56.4	26	Majestic Song (SWE)	4 v	B 71	V. Aske,a	5.280
4	1.56.5	344	Soviet Moon (DEN)	4 v	64	S. Pacheco,a	3.520
5	1.56.5	58	Reaching Nirvana	7 v	B 62	C. Fortune,a	2.200
6	1.57.8	211	Emma (DEN)	4 he	B 68	K. Kjær,a	0
7	1.58.1	248	Cute Diamond (IRE)	4 he	60	J. Landgren,a	0
8	1.58.3	43	Pecoiquen (CHI)	10 v	B 63	C. Ericsson,a	0
9	1.58.5	242	Hallingdal Blue (UAE)	5 he	B 57	T. Tømta,a	0
10	1.58.5	125	Hakuna Matata (FR)	4 v	B 67	V. Allers,a	0
11	2.00.0	112	Graphiella (SWE)	5 he	B 66	M. Kjellsli,a	0
s			Get Over It (SWE)	4 he	B 62	Strøket	0

Vunnet med 3,0-0,5-hals-hals-6,5-1,5-1,0-1,0-hode-7,5 lengde.

Vinner 6 f v Joup (ARG)-Persian Flight (GB) e Catrail (USA). Oppdretter Las Pampas Polo Team

Eier 1. Stall Frisko 2. Grytåsa RidcenterAB,Jonna Gustafsson 3. Stall Racing Invest 4. Lone Bager 5. Stall Kormos

Trener 1. H. Soma 2. M. Lustig 3. A. Hyldmo 4. L. Bager 5. Z. Benedek

Odds Vinner: 9,2 (2) Duo: 111,48 (2-9) Trippel: 965,26 (2-9-5) Plass: 3,07-4,71-1,92 (2-9-5)

Omsetning Vinner: 12271 Duo: 11147 Trippel: 20683 Plass: 3027

2 NOVISELØP 1100 dt God 42.000 kr

1	1.07.9	30	Berta Isabel (GB)	3 he	59	P. Da Costa	21.000
2	1.08.5	32	Mad Men (SWE)	3 v	B 60,5	P. Gråberg	10.500
3	1.08.5	120	Otama Toyboy (SWE)	4 v	56	J. Gustafsson,a	5.040
4	1.09.6	70	Flying Party (SWE)	4 v	62	E. Ski	3.360
5	1.09.7	240	Sophies Love	3 he	B 55	F. Diaz	2.100
6	1.10.6	66	Waiting For Manuel (SWE)	3 h	56,5	M. Hanssen	0
7	1.11.3	64	French Fantasy (GB)	4 he	B 56,5	R. Olechea	0
8	1.13.8	236	Talwanda	3 he	52	N. Mortensen,l	0
s			Grey's Experiment	3 he	55	Strøket	0
s			Rambler A La (IRE)	3 v	56,5	Strøket	0

Vunnet med 3,0-hode-5,5-0,5-4,5-3,5-7,5 lengder.

Vinner 3 br he Bertolini (USA)-Night Over Day (GB) e Most Welcome (GB). Oppdretter Daniel James

Eier 1. Isabel, Freddy og Arnfinn 2. Stall Trick or Treat 3. Grytåsa RidcenterAB,Jonna Gustafsson 4. Chance Racing 5. Wibecke Jegard

Trener 1. A. Lund 2. N. Petersen 3. M. Lustig 4. C. Erichsen 5. W. Jegard

Odds Vinner: 3,04 (3) Duo: 12,59 (3-7) Trippel: 46,13 (3-7-1) Plass: 1,26-1,16-1,43 (3-7-1)

Omsetning Vinner: 8582 Duo: 10328 Trippel: 16936 Plass: 2353

3 WATER GARDEN LØP 1100 dt God 50.000 kr

1	1.08.3	33	Rapponghi (IRE)	7 v	67	M. Haugland,l	25.000
2	1.08.8	204	Royal Hill	9 v	62	M. Frøtheim	12.500
3	1.09.3	227	Habenaria (SWE)	4 he	55	F. Salvador	6.000
4	1.09.5	28	Home Straight (USA)	4 v	B 66	R. Schistl	4.000
5	1.09.8	147	Emilio (GB)	10 v	58	J. Gustafsson,a	2.500
6	1.09.9	336	Arctic Diamond (SWE)	5 v	B 60	D. Danekilde	0
7	1.10.1	57	Loire (DEN)	4 v	59	T. Jørgensen	0
8	1.10.3	114	Requested	5 h	61	E. Ski	0
9	1.10.5	134	Mr Sabatini (SWE)	5 v	54	A. Pilroth	0
10	1.11.0	370	Dancing Party (DEN)	4 he	65	J. Albornoz	0
11	1.11.0	211	Aventurin (IRE)	3 v	53,5	F. Diaz	0
s			Lady Rossmo	3 he	61,5	Strøket	0

Vunnet med 2,5-2,5-1,0-1,5-0,5-1,0-1,0-1,0-2,5-hode.

Vinner 7 br v Efisio (GB)-Armungia (GB) e Shareef Dancer (USA). Oppdretter Azienda Agricola Valle Falcone SRL

Eier 1. Tinus Lühnenschloss 2. Stall Scope 3. Stall Linn Madeleine 4. Stall Bonne Nuit 5. Grytåsa RidcenterAB,Jonna Gustafsson

Trener 1. E. Sundbye 2. J. Frøtheim 3. S. Holden 4. A. Hyldmo 5. M. Lustig

Odds Vinner: 3,32 (6) Duo: 21,65 (6-8) Trippel: 296,28 (6-8-12) Plass: 2,29-6,54-4,46 (6-8-12)

Omsetning Vinner: 11352 Duo: 12557 Trippel: 21162 Plass: 2937

ZEN CAT avventet et stykke bak. Kom med en fin spurt og tok seg forbi til sikker seier.

ZUPERZEBRANDZOZO

sen ut av boksen, avanserte

raskt frem til fjerde. Holdt

farten godt og ble annen

på det. Fin avslutning til

tredje fra en plass midt i

felte av MAJESTIC SONG.

REACHING NIRVANA,

HALLINGDAL BLUE og

EMMA førte an, fikk tunge

ben siste del av oppløpet.

BERTA ISABEL tidlig

fremme. Økte forspranget ut

på oppløpet og vant enkelt.

MAD MEN også bra med i

fremre skikt. Holdt så vidt

unna til annen. OTAMA

TOYBOY rask av gårde som

tredje. Kjempet om annen

helt til streken, bra debut.

FRENCH FANTASY annen i

svingen, ga seg litt for lett.

RAPPONGHI tredje, annen i

svingen. Fint opp innvendig,

fikk en ledelse og holdt sikkert

til mål. ROYAL HILL rask fra

start. Holdt seg fremme hele

veien og ble sikker annen.

HABENARIA fjerde, tredje

i svingen. Holdt farten bra.

HOME STRAIGHT bra med,

hadde ikke noe spesielt å sette

inn.

4	WILLIAMSHAKESPEARE LØP 2400			dt	God	50.000 kr
1	2.37.0	79	Artistic Light (GB)	6	he 52	M. Haugland,I 25.000
2	2.37.2	117	Big Master (GER)	5	v B 56	C. Lopez 12.500
3	2.37.3	137	Amazer (SWE)	6	v 54	M. Hanssen 6.000
4	2.37.4	99	Northern Pal	7	v B 60	F. Johansson 4.000
5	2.37.5	48	Until June (IRE)	5	he 62	P. Gråberg 2.500
6	2.37.9	186	Artie Bucco (DEN)	6	v 57	R. Olechea 0
7	2.38.9	82	Surfer (POL)	6	v 50	M. Vaadan,I 0
8	2.38.9	22	Dubai Samurai (GB)	6	v 65	T. Jørgensen 0
9	2.45.9	201	Indian Pale (IRE)	8	v B 52	F. Diaz 0
s			Flying Falk (IRE)	7	v 53	Strøket 0

Vunnet med 1,0-0,5-0,5-0,5-2,0-0,5-0-hode-mange lengder.

Vinner 6 f he Fantastic Light (USA)-Artisia (IRE) e Peintre Celebre (USA). Oppdretter Foursome Thoroughbreds

Eier 1. Stall Askim 2. Stall RH 3. Leif-Erik Thoresen 4. Belmount Stud 5. Casa del Sol Racing

Trener 1. H. Soma 2. R. Haugen 3. A. Lund 4. N. Petersen 5. N. Petersen

Odds Vinner: 7,98 (10) Duo: 172,5 (10-5) Trippel: 457,5 (10-5-9) Plass: 2,57-3,48-3,35 (10-5-9)

Omsetning Vinner: 10725 Duo: 11499 Trippel: 20913 Plass: 2500

5	WILD SEIGNEUR LØP AVD 2 1100			dt	God	42.000 kr
1	1.10.9	128	Pannacotta (DEN)	4	he B 66	T. Jørgensen 21.000
2	1.11.4	97	Forever Fong (GB)	4	he B 53	R. Olechea 10.500
3	1.12.1	165	Archer's Up (SWE)	6	v 57	A. Bager,I 5.040
4	1.12.4	55	Gameboy (DEN)	6	v 55	C. Lopez 3.360
5	1.12.7	46	Mercury Rising (SWE)	4	h 64	D. Patil,I 2.100
6	1.12.7	181	Midnight Heart (SWE)	4	he B 54	M. Haugland,I 0
7	1.13.0	207	Ovation (SWE)	5	v 52	D. Danekilde 0
8	1.13.1	113	Findus Zaid (SWE)	4	v B 54	P. Gråberg 0
9	1.13.2	86	Mirliton (SWE)	3	v B 55,5	N. Mortensen,I 0
10	1.13.5	55	Bager's First (DEN)	4	he 52	M. Hanssen 0
11	1.13.9	79	Marcelis (SWE)	6	v B 56	A. Pilroth 0
s			Oh Felia Lo (SWE)	4	he 60	Strøket 0

Vunnet med 2,5-3,5-1,5-1,5-hode-1,5-0,5-0,5-1,5-2,0 lengder.

Vinner 4 br he Academy Award (IRE)-Top Cat (FR) e Be My Chief (USA). Oppdretter Stutteri Hjortebo

Eier 1. Stall Running Expences 2. Jan Bødker Sørensen 3. Lone Bager 4. Vestmarka Racing 5. Heland Racing

Trener 1. H. Soma 2. J. Sørensen 3. L. Bager 4. Y. Svendsen 5. K. Lindberger Gajda

Odds Vinner: 12,8 (1) Duo: 104,33 (1-12) Trippel: 2205,33 (1-12-8) Plass: 4,17-1,94-4,44 (1-12-8)

Omsetning Vinner: 14232 Duo: 12520 Trippel: 18902 Plass: 3517

6	WILD SEIGNEUR LØP AVD 1 1100			dt	God	42.000 kr
1	1.09.9	92	River Landing (GB)	4	v 62	P. Gråberg 21.000
2	1.09.9	91	Decibel	5	he 61	F. Salvador 10.500
3	1.10.1	76	Mr Timberlake (SWE)	5	v B 58	D. Danekilde 5.040
4	1.10.5	110	Totte (SWE)	6	v B 53	N. Mortensen,I 3.360
5	1.10.5	105	Zirkon (GB)	5	v 55	F. Diaz 2.100
6	1.11.3	39	Phill Boy	4	v B 68	K. Kjær,a 0
7	1.11.5	83	Merrie Del Fine (SWE)	4	he 63	J. Gustafsson,a 0
8	1.12.0	106	Sonja (SWE)	7	he 52	M. Hanssen 0
9	1.12.5	237	Zit Zaid (SWE)	8	he 59	A. Pilroth 0
10	1.12.6	81	Firefox (SWE)	7	v 66	M. Kjelsli,a 0
11	1.14.9	120	Dark Pride	10	he 53	M. Haugland,I 0
s			Azzah (IRE)	4	he B 65	Strøket 0

Vunnet med hode-1,0-2,0-hode-4,0-1,0-2,5-2,5-0,5-11,5 lengder.

Vinner 4 br v Lucky Story (USA)-Beechnut (IRE) e Mujadil (USA). Oppdretter R F and S D Knpie

Eier 1. Stall Hope 2. Antonio 3. Karin og Michael Tedesund 4. Nathalie Mortensen 5. Running Wild

Trener 1. P. Nordbye 2. Z. Benedek 3. K. Tedesund 4. H. Engblom 5. L. Natt och Dag

Odds Vinner: 9,21 (12) Duo: 50,14 (12-3) Trippel: 300,73 (12-3-11) Plass: 2,78-4,35-3,91 (12-3-11)

Omsetning Vinner: 11115 Duo: 13372 Trippel: 28784 Plass: 2905

7	WESTERN BAY LØP 2400			dt	God	42.000 kr
1	2.41.4	95	Clauses Mistral (DEN)	4	he B 52	M. Hanssen 21.000
2	2.43.2	72	The Bishop's Joy (SWE)	5	v 52	N. Mortensen,I 10.500
3	2.43.2	144	Hattan	6	v 50	M. Vaadan,I 5.040
4	2.43.4	26	Billsson (SWE)	8	v B 59	C. Lopez 3.360
5	2.43.6	40	Desert Fuse (SWE)	11	v B 55	M. Haugland,I 2.100
6	2.44.6	235	Manits Lo (SWE)	11	v 54	M. Santos 0
7	2.44.8	147	Equito Hill (SWE)	3	v 63,5	R. Schistl 0
8	2.45.0	269	Unique Case (SWE)	5	v B 52	F. Diaz 0
9	2.47.0	252	Nomine De Jour (DEN)	3	v 59,5	R. Olechea 0
10	2.47.8	230	Sweet Soul Diva (GB)	7	he 58	M. Kjelsli,a 0
11	2.48.5	169	Canadian Angel (SWE)	6	he 54	J. Gustafsson,a 0
12	2.54.7	310	La Reine Du Bal (SWE)	8	he 52	D. Danekilde 0

Vunnet med 9,0-nese-1,0-1,0-5,0-1,0-1,0-10,0-4,0-3,5-mange lengder.

Vinner 4 br he Most Welcome (GB)-Feuer-Flashlight (DEN) e Feuerbach (USA). Oppdretter Claus Reinhold Andersen

Eier 1. Værelse 9 2. Henrik Engblom 3. Michael Reinhold 4. Olle Stenstrøm 5. Christian Mjølvi

Trener 1. L. Olai-Olssen 2. H. Engblom 3. W. Forsth 4. O. Stenstrøm 5. D. Smith

Odds Vinner: 9,53 (1) Duo: 44,47 (1-3) Trippel: 410,01 (1-3-8) Plass: 3,96-2,78-2,64 (1-3-8)

Omsetning Vinner: 21930 Duo: 18977 Trippel: 70288 Plass: 4027

ARTISTIC LIGHT bra med som tredje det meste av veien. Spurtet til seg en knepen, men ganske sikker seier. BIG MASTER tet. Så slått ut tidlig på oppløpet, men kom fint tilbake til annen. AMAZER femte, fjerde i siste sving. Holdt fint til tredje og bør passes fremover. Bra spurt av UNTIL JUNE og NORTHERN PAL, men det ble for langt frem.

PANNACOTTA tidlig til tet. Fikk et stort forsprang tidlig på oppløpet. Det holdt greit inn, selv om bena ble stumme siste 100. FOREVER FONG femte, avsluttet fortest av alle til annen. Fin fremgang for ARCHER'S UP til tredje med overvekt. De som prøvde å følge lederen ble tidlig slitne.

RIVER LANDING et stykke bak. Kom med en sterk spurt langs railen og nådde frem til sier. DECIBEL tidlig til tet. Fikk en klar ledelse, men måtte gi seg for vinneren kort før mål. Bra avslutning bakfra av MR TIMBERLAKE. ZIT ZAID tidlig fremme, kunne ikke helt holde stand.

CLAUSES MISTRAL tidlig i front. Dro feltet i stykker og var helt suveren. THE BISHOP'S JOY avsluttet flott og nådde frem til annen på streken. HATTAN annen det meste av veien. Holdt stilen fint og var nær ved å klare annen. BILLSSON og MANITS LO prøvde seg, men det ikke all verden.

MOODS OF NORWAY LØP				1600	gr Tung	60.000 kr		
1	1.45.0	143	Hot Marta (GB)	6	he	B 52	F. Diaz	30.000
2	1.45.1	118	Topper (DEN)	13	v	52	M. Hanssen	15.000
3	1.45.7	58	Saddle The Storm (GB)	4	v	B 62	O. Wilson,I	7.200
4	1.45.8	120	Parbold Hill (GB)	4	he	58	F. Salvador	4.800
5	1.45.8	100	Northern Pal	7	v	B 61	P. Gråberg	3.000
6	1.46.1	44	Pika (DEN)	3	he	52,5	D. Danekilde	0
7	1.46.4	113	Zaphir (GB)	4	v	59	P. Da Costa	0
8	1.46.9	151	Zafirah (DEN)	7	he	52	M. Hauglund,I	0
9	1.47.1	47	Archived (IRE)	6	h	B 63	D. Da Silva,I	0
10	1.47.8	263	Izuizorizuaïn't (IRE)	4	he	53	R. Olechea	0
11	1.48.9	87	Massenzio (IRE)	7	v	B 64	E. Ski	0
s			One Cool Buck (IRE)	4	v	58	Strøket	0

Vunnet med hals-3,0-0,5-hode-1,5-1,5-2,5-1,0-3,5-5,5 lengder.

Vinner 6 br he Hernando (FR)-Seditieuse (IRE) e Night Shift (USA). Oppdretter Ponchartrain Stud
 Eier 1. Øvrevoll Stutteri 2. Stall Bjerkheim 3. Stall Rodeo Drive 4. John Nielsen 5. Belmont Stud
 Trener 1. I. Vergara 2. J. Lindstøl 3. W. Neuroth 4. J. Nielsen 5. N. Petersen
 Odds Vinner: 14,38 (5) Duo: 255,47 (5-2) Trippel: 2656,65 (5-2-4) Plass: 5,49-3,65-2,14 (5-2-4)
 Omsetning Vinner: 77664 Duo: 69698 Trippel: 73418 Plass: 18191

ERIK O STEENS MEMORIAL (L)				2400	gr Tung	400.000 kr		
1	2.41.7	20	La Zona (IRE)	5	he	61	F. Johansson	200.000
2	2.42.0	99	Graffiti (GB)	6	he	61	P. Gråberg	100.000
3	2.42.1	127	Fair Flair (IRE)	7	he	B 59	E. Ski	48.000
4	2.42.6	66	What Budget (GB)	7	he	B 57	C. Lopez	32.000
5	2.43.2	50	Geordie Iris (IRE)	3	he	57	J. Neuroth	20.000
6	2.43.5	99	Mariyca (IRE)	5	he	59	D. Danekilde	0
7	2.46.6	208	Whirly Dancer (GB)	4	he	B 57	S. Karlsson	0
8	2.47.2	202	Holly Golyghtly (SWE)	4	he	57	P. Da Costa	0
9	2.48.2	293	Freja (IRE)	4	he	57	J. Johansen	0

Vunnet med 1,5-0,5-2,5-3,0-1,5-15,5-3,0-5,0 lengder.

Vinner 5 br he Singspiel (IRE)-Reine De Neige (GB) e Kris (GB). Oppdretter Century Farms
 Eier 1. Stall Perlen AB 2. Fam. E. Nagell-Erichsen 3. Stall Hope 4. Ambitions 5. Mr W. P. Drew
 Trener 1. W. Neuroth 2. N. Petersen 3. P. Nordbye 4. A. Lund 5. W. Neuroth
 Odds Vinner: 2,03 (3) Duo: 10,45 (3-4) Trippel: 67,19 (3-4-2) Plass: 1,39-2,42-4,06 (3-4-2)
 Omsetning Vinner: 87340 Duo: 76954 Trippel: 92902 Plass: 25022

WABA GRUPPENS SPRINTLØP				900	gr Tung	kr		
1	0.54.4	48	Alight (GB)	4	he	56	P. Da Costa	0
2	0.54.6	74	Light The Fire (IRE)	5	v	B 57	P. Gråberg	0
3	0.54.7	221	Chips O'Toole (IRE)	4	v	55	M. Rodriguez	0
4	0.54.8	111	Lady Lily (IRE)	7	he	53,5	D. Danekilde	0
5	0.54.9	115	Prince Fasliyev (GB)	7	v	B 55	C. Lopez	0
6	0.55.0	75	Blowing Bubbles (USA)	3	he	56,5	M. Santos	0
7	0.55.1	138	Filligree (IRE)	6	he	55,5	M. Hanssen	0
8	0.55.1	36	Master Chef (IRE)	6	h	B 59	J. Johansen	0
9	0.55.3	146	The One And Only (DEN)	5	v	55	R. Olechea	0
10	0.55.9	383	Out The Ring (IRE)	4	v	B 55	S. Karlsson	0
11	0.56.2	87	Le Petit Caporal (CHI)	4	v	55	F. Diaz	0
s			Red Color (GB)	4	v	57	Strøket	0
s			Beat Baby (IRE)	4	v	55	Strøket	0

Vunnet med 1,0-0,5-0,5-0,5-0,5-0,5-0,5-1,0-3,0-1,5 lengde.

Vinner 4 br he Pivotal (GB)-Catherine Wheel (GB) e Primo Dominie (GB). Oppdretter Cheveley Park Stud Ltd
 Eier 1. KAOK 2. Stall Zuccini 3. Stuteri Pelu AB og Elisabeth Gautier 4. Elkær Stutteri 5. Kanuto Racing
 Trener 1. A. Lund 2. N. Petersen 3. E. Gautier 4. S. Jensen 5. N. Petersen
 Odds Vinner: 4,83 (13) Duo: 30,16 (13-10) Trippel: 487,93 (13-10-7) Plass: 2,05-1,95-4,96 (13-10-7)
 Omsetning Vinner: 94417 Duo: 113683 Trippel: 112424 Plass: 27323

FORMUESFORVALTNINGSØPET 2011				1600	gr Tung	60.000 kr		
1	1.45.1	146	Sixty Four (DEN)	4	v	60	J. Johansen	30.000
2	1.45.2	71	Medallic (SWE)	5	v	63	E. Ski	15.000
3	1.45.3	57	Lazy Lord (GB)	5	v	B 63	O. Wilson,I	7.200
4	1.45.5	87	Wattan	6	v	B 62	K. Kjær,a	4.800
5	1.46.0	35	Bittersweet (SWE)	4	he	54	P. Gråberg	3.000
6	1.46.1	174	Curtail (IRE)	8	v	58	E. Chaves	0
7	1.46.2	169	Wyclef (IRE)	5	v	B 62	A. Hollstenius	0
8	1.47.4	58	Ferrozso	4	v	62	T. Jørgensen	0
9	1.48.3	181	Qubool (GB)	4	he	B 60	S. Karlsson	0
10	1.48.5	167	Vestano (GB)	4	v	63	J. Neuroth	0
11	1.48.6	149	Symbol of Gold (USA)	3	he	B 56,5	R. Olechea	0
s			Hidden Treasure (SWE)	5	he	52	Strøket	0

Vunnet med 0,5-0,5-1,0-2,5-0,5-hode-6,0-4,5-1,0-hode.

Vinner 4 br v Academy Award (IRE)-Cut Memory (DEN) e Dunphy (IRE). Oppdretter Stutteri Hjortebø
 Eier 1. Jens Haugaard 2. Stall Tres Mosqueteros 3. Arnfinn Lund 4. Stall Kjær 5. Stall Hope
 Trener 1. B. Olsen 2. A. Nunez 3. A. Lund 4. R. Haugen 5. P. Nordbye
 Odds Vinner: 14,68 (3) Duo: 202,69 (3-12) Trippel: 1037,16 (3-12-1) Plass: 2,43-2,29-1,75 (3-12-1)
 Omsetning Vinner: 70706 Duo: 78970 Trippel: 121490 Plass: 17142

MARIT SVEAAS MINNELØP (GR3)				1800	gr Tung	1.300.000 kr		
1	1.53.5	58	Entangle (GB)	5	he	57,5	J. Johansen	800.000
2	1.53.5	45	Sir Lando (GB)	4	h	B 59	F. Johansson	260.000
3	1.53.8	63	Bank of Burden (USA)	4	v	B 60	P. Gråberg	120.000
4	1.54.6	303	Boxing Day (GB)	4	h	59	F. Diaz	72.000
5	1.54.6	310	Palermo (GER)	5	h	59	E. Ski	48.000
6	1.54.8	60	Theatrical Award	6	he	57,5	C. Lopez	0
7	1.54.9	107	Giant Sandman (IRE)	4	h	60	R. Schistl	0
8	1.56.4	70	Tertullus (FR)	8	h	60	Y. Durant	0
9	1.57.4	345	Runaway (GB)	9	h	59	D. Danekilde	0
10	1.57.4	203	Mulan (GER)	4	v	59	M. Santos	0
11	2.00.1	110	Handsome Hawk (IRE)	5	v	B 59	J. Neuroth	0
12	2.00.2	344	Alpacco (IRE)	9	v	59	D. Patil,I	0
13	2.00.7	270	Hot Wing (IRE)	4	v	B 59	P. Da Costa	0

Vunnet med nese-1,5-4,0-nese-1,0-0,5-2,5-5,0-hode-13,5-0,5-2,5 lengde.

Vinner 5 br he Pivotal (GB)-Entwine (GB) e Primo Dominie (GB). Oppdretter Cheveley Park Stud Ltd
 Eier 1. KAOK 2. Stall Perlen AB 3. Oslo Racing Stables og IORR Stables 4. Lone Kaj-Nielsen 5. Heman Racing
 Trener 1. A. Lund 2. W. Neuroth 3. N. Petersen 4. B. Olsen 5. C. Erichsen
 Odds Vinner: 5,85 (13) Duo: 19,8 (13-8) Trippel: 106,98 (13-8-7) Plass: 1,85-2,2-2 (13-8-7)
 Omsetning Vinner: 114409 Duo: 100868 Trippel: 114204 Plass: 30284

og rakk frem til seier på de siste meterne. IMPERIAL SKYLIGHT annen i svingen. Holdt farten helt inn, men måtte gi seg for vinneren. AARON'S WAY tet i godt tempo. Ble sliten, men holdt imponerende bra til tredje. YORKSHIRE LAD fint med til oppløpet, ga seg en del.

HOT MARTA tidlig i tet. Holdt et høyt tempo og vant relativt sikkert. TOPPER innledet et stykke bak. Spurtet meget sterkt til annen. SADDLE THE STORM fikk en dårlig start. Avsluttet også godt til den tredje trippelplassen. MASSENZIO frem som annen i svingen, hadde gjort sitt. Også ZAPHIR, PIKA og PARBOLD HILL hadde brukt kreftene tidlig, sistnevnte holdt best.

LA ZONA fint plassert nærmest lederen. Satte inn støtet 200 meter fra mål og vant temmelig sikkert. GRAFITTI sjette i siste sving. Avsluttet meget godt til annen. FAIR FLAIR tet. Imponerte med å holde stilen til tredje. WHAT BUDGET nest sist. Plukket opp mye, men rakk ikke frem til mer enn fjerde. GEORDIE IRIS avanserte i siste sving, men hadde ikke så mye mer å by på.

ALIGHT tidlig fremme ute ved gjerdet. Slapp ingen forbi seg og kunne til slutt vinne ganske sikkert. LIGHT THE FIRE tidlig i front. Holdt meget godt til en fin annenplass. CHIPS O'TOOLE også bra med tidlig. Holdt stilen godt til tredje. MASTER CHEF og LADY LILY var bra med, kunne ikke følge de fremste helt inn. BLOWING BUBBLES fint med innvendig, holdt godkjent.

SIXTY FOUR beskjedent plassert lenge. Avsluttet strålende langt inne i banen til knepen seier. MEDALLIC litt sen fra start. Kom også fort et stykke inne i banen til annen. LAZY LORD fjerde i svingen. Så skummel ut, men det ebbet litt ut siste 100. WATTAN tredje, litt tilbake. Holdt farten fint. BITTERSWEET ledet klart lenge, men det ebbet noe ut ved veien. FERROZZO og QUBOOL tidlig fremme, ga seg på oppløpet.

ENTANGLE annen gjennom svingen. La press på lederen tidlig på oppløpet og fikk en klar ledelse. Holdt unna med et nødrep. SIR LANDO et stykke bak til å begynne

10	SUBARU NORSK DERBY (L)		2400	gr Tung	1.100.000 kr
1	2.40.3	15	Without Fear (FR)	3 v 59	F. Johansson 550.000
2	2.40.5	47	Manchester (FR)	3 h 59	P. Gråberg 275.000
3	2.41.5	125	Cawett Cove (IRE)	3 h 59	C. Lopez 132.000
4	2.44.4	218	Alvin (DEN)	3 v 59	E. Ski 88.000
5	2.44.5	205	Apilado (GER)	3 h 59	J. Neuroth 55.000
6	2.44.8	249	Marked By Zorro (IRE)	3 h 59	R. Schistl 0
6	2.44.8	249	Marked By Zorro (IRE)	3 h 59	R. Schistl 0
7	2.45.5	184	Chelsea (SWE)	3 h 59	J. Johansen 0
8	2.46.4	316	Favoritten	3 v 59	T. Jørgensen 0
9	2.47.7	695	Azincourt (IRE)	3 v 59	F. Diaz 0
10	2.48.4	620	Royal Games	3 h 59	E. Chaves 0
11	2.50.5	447	Ariann	3 he B 57,5	P. Da Costa 0
12	2.50.9	625	Brown Beauty	3 he B 57,5	M. Santos 0
13	2.53.0	667	Sophies Love	3 he 57,5	R. De Oliveira 0
14	2.56.1	790	Heather Honey	3 he B 57,5	A. Piroth 0

Vunnet med 1,0-5,0-14,5-0,5-1,5-3,5-4,5-6,5-3,5-10,5-2,0-10,5-15,5 lengder.
 Vinner 3 br v Refuse To Bend (IRE)-Kansas (GB) e Kahyasi (IRE). Oppdretter R. Meahjohn
 Eier 1. Stall Bonne Nuit 2. Stall Zuccini 3. IORR Stables 4. Light Valley Stud 5. Stall Grand Cru
 Trener 1. A. Lund 2. N. Petersen 3. N. Petersen 4. C. Erichsen 5. W. Neuroth
 Odds Vinner: 1,55 (13) Duo: 3,12 (13-11) Trippel: 9,93 (13-11-5) Pluss: 1,09-1,3-1,55 (13-11-5)
 Omsetning Vinner: 150585 Duo: 164685 Trippel: 204762 Pluss: 40523

11	SUBARU DERBY MILEN		1600	gr Tung	190.000 kr
1	1.44.0	13	Elusive Time (IRE)	3 v 59	E. Chaves 100.000
2	1.44.0	66	Norwegian Reward (IRE)	3 v 59	R. Schistl 50.000
3	1.47.1	44	Well Fitted (IRE)	3 h 59	F. Johansson 24.000
4	1.49.3	68	Bentley (DEN)	3 v 59	E. Ski 16.000
s			Arn (DEN)	3 v 59	Strøket 0
s			Rambler A La (IRE)	3 v 59	Strøket 0

Vunnet med hode-15,5-11,0 lengder.
 Vinner 3 br v Elusive City (USA)-Brosna Time (IRE) e Danetime (IRE). Oppdretter Oghill House Stud
 Eier 1. Jafar Al Ghitani 2. Galaxy Racing 3. Stall Bonne Nuit 4. Kentaur A/S
 Trener 1. F. Castro 2. R. Haugen 3. A. Hyltmo 4. C. Erichsen
 Odds Vinner: 1,36 (3) Duo: 2,94 (3-1) Trippel: 3,92 (3-1-4) Pluss: 1,1-1,14 (3-1)
 Omsetning Vinner: 31383 Duo: 25539 Trippel: 37455 Pluss: 4899

12	HOUSE OF WINE LØP		1370	gr Tung	60.000 kr
1	1.25.8	177	Mississippi (DEN)	3 v B 55	F. Diaz 30.000
2	1.26.1	103	Predict (GB)	5 he 60	J. Johansen 15.000
3	1.26.4	93	Merseyside Star (IRE)	4 v B 65	K. Kjær, a 7.200
4	1.26.5	45	Tahayab (ITY)	5 he B 58	C. Lopez 4.800
5	1.27.0	218	Mohikan (SWE)	5 v 55	R. De Oliveira 3.000
6	1.27.3	37	Max Manus	3 v 55	D. Danekilde 0
7	1.27.9	38	Bello Secondo (POL)	5 v B 67	E. Ski 0
8	1.28.3	76	Star Quest (DEN)	10 v 56	E. Chaves 0
9	1.28.4	146	Fighting Spirit	5 v 59	T. Jørgensen 0
s			Fraank (SWE)	5 v B 52	Strøket 0
s			Miss Kitty Grey (IRE)	4 he 65	Strøket 0
s			Daimeny (GB)	6 he 60	Strøket 0
s			She Knows It All (IRE)	4 he 61	Strøket 0
s			Soraya (SWE)	3 he 53	Strøket 0

Vunnet med 1,5-1,5-0,5-2,5-1,5-3,0-2,0-0,5 lengde.
 Vinner 3 br v Final Appearance (IRE)-Miss Lovely (GB) e Magic Ring (IRE). Oppdretter Stutteri Skovmarken
 Eier 1. Sidnev Lange & Lucas Kelp 2. Irina Skjødt 3. H W Brunla Gård 4. Stall Exit 5. Stall Fellow
 Trener 1. H. Soma 2. I. Skjødt 3. R. Haugen 4. C. Slettemark 5. T. Langvad
 Odds Vinner: 17,76 (12) Duo: 129,11 (12-8) Trippel: 564,3 (12-8-5) Pluss: 5,34-3,51-3,62 (12-8-5)
 Omsetning Vinner: 52832 Duo: 47481 Trippel: 70998 Pluss: 14132

med. Avanserte suksessivt, men hadde et stykke frem da det gjensto 200 meter. Spurtet storstilt til annen. BANK OF BURDEN begynte pent, men gikk frem til fjerde i svingen. Den eneste som kunne følge de to beste. PALERMO og BOXING DAY førte an i første halvdel, begge holdt likevel bra til de to siste premiene.

WITHOUT FEAR opp på tredje i siste sving. Ventet med å sette inn støtet til midt på oppløpet. Vant sikkert. MANCHESTER annen i siste sving, tet tidlig på oppløpet. Fikk det litt trangt, men var nok uansett bare blitt annen. CAWETT COVE spurtet flott bakfra til klar tredje. Et stykke bak ble ALVIN fjerde, mens FAVORITTEN fikk den største bonusen blant de norskfødte.

ELUSIVE TIME tet. Fikk NORWEGIAN REWARD opp til seg, og det ble et durabelig oppgjør, som Elusive Time avgjorde med knapp margin. WELL FITTED ble klar tredje i det desimerte feltet.

MERSEYSIDE STAR fjerde, også i svingen. Spurtet fint til sikker seier. PREDICT femte, avsluttet også bra til annen. MERSEYSIDE STAR annen, klarte den siste trippelplassen. FIGHTING SPIRIT førte an, ga seg på oppløpet. MAX MANUS så skummel ut, kunne ikke helt fullføre.



MEDDELELSER FRA DEN LAVERE VOLDGIFTSRETT

22. løpsdag torsdag 25. august 2011

DLV's medlemmer: K Grundy, O C Hallerud, H E Jenssen, S Kolling (sekr.)
 Stevnelege: O Reigstad

5. løp

Sak til behandling: Rapport fra starter – hest nr 2 Oh Felia Lo bortvist fra start.

Avhørt: Trener Henrik Engblom

Forklaring: Trener H Engblom forklarte at han var skuffet over at hesten ble bortvist, og mente at hesten måtte håndteres på en spesiell måte.

Kjennelse: Trener Henrik Engblom tildeles en advarsel for at hest nr 2

Oh Felia Lo ble bortvist fra start. Hesten må startboksgodkjennes før den igjen kan starterklæres til løp. Regl. pkt. 412, 489 a

6. løp

Sak til behandling: Stevnets veterinær nedla startforbud for hest nr 5 Zit Zaid etter løpet.

7. løp

Sak til behandling: Hest nr 5 La Reine Du Bal kom i mål halt.

Avhørt: Stedfortredende trener Pia Adolfsson forklarte at hesten ville bli veterinærundersøkt.

Dopingprøver tatt 25. august 2011:

1. løp hest nr. 2 Zen Cat

4. løp hest nr. 10 Artistic Light

Negative dopingprøver 25. august 2011

110811 Theatrical Award

110810 Light The Fire (trening)

110810 Fabian (trening)

110810 Apilado (trening)

110810 Emperor (trening)

110811 Buen Rumbero (trening)

110804 Match Point

110804 Ko Zin

110804 Geordie Iris (ikke analysert pga for lite volum)

Dato: 25. august 2011

DLV's leder K Grundy (sign.)

Statistikker pr 1. september

Mestseirende trener flatt

Navn	seier %	St	1.e	2.e	3.e	Premiesum
Niels Petersen	19,6	92	18	14	9	2 918 200
Arnfinn Lund	21,1	71	15	9	8	2 616 480
Wido Neuroth	14,3	49	7	5	7	1 239 760
Rune Haugen	9,4	96	9	14	10	1 183 320
Cathrine Erichsen	12,6	87	11	12	7	843 130
Are Hyldmo	14,7	68	10	4	11	519 140
Micheal Taylor	12,5	16	2	1	3	453 000
Pål Jørgen Nordbye	31,3	32	10	4	2	427 310
Elisabeth Gautier	0	7	0	2	1	412 280
Bent Olsen	9,5	21	2	1	0	387 000
Jens Erik Lindstøl	8,3	36	3	5	6	343 200
Jacob Fretheim	6,8	44	3	5	6	339 320
Isidro Vergara	10,4	48	5	0	5	326 140
Yvonne Durant	16,7	12	2	2	1	318 540
Henrik Engblom	10,3	58	6	6	6	302 060

Mestseirende ryttere flatt

Navn	Seier%	St	1	2	3	Premiesum
Per-Anders Gråberg	20,4	108	22	14	13	2 268 610
Espen Ski	16,7	96	16	13	11	1 320 220
Rafael Schistl	14,5	83	12	13	12	1 250 410
Mette Hansen	13,6	66	9	5	7	605 780
Pascalina Da Costa	12,1	66	8	7	5	768 140
Madeleine Haugland, l	11,1	72	8	4	3	365 700
Fredrik Johansson	29,6	27	8	3	2	1 911 140
Carlos Lopez	6,5	108	7	16	15	1 366 490
Manuel Santos	11,3	53	6	3	2	681 060
Trond Jørgensen	15,4	39	6	3	1	236 020
Dina Danekilde	9,2	65	6	2	6	401 660
Fernando Diaz	6	83	5	13	4	710 625
Anna Pilroth	6,7	75	5	7	6	467 555
Jacob Johansen	9,3	54	5	6	4	1 325 220
Jan-Erik Neuroth	9,1	44	4	7	4	615 920

Mestvinnende trener hinder

Navn	Seier%	St	1	2	3	Premiesum
Arnfinn Lund		5	2	0	0	137 500
Rune Haugen		6	0	2	2	89 850
Jens Erik Lindstøl		4	2	0	0	81 400
Dennis Persson		8	0	1	2	71 750
Cathrine Erichsen		6	1	0	0	63 250
Henrik Engblom		2	0	1	0	22 500
Zoltan Benedek		1	0	1	0	18 750
Are Hyldmo		1	0	0	0	6 000



NoARK LANSELER NYE WEBSIDER: www.noark.info



Hvis du ikke er ekspert...



Galopp er en fair sport. Ingen hester blir disket på grunn av feil gangart, og banen er så bred at ingen blir innestengt som i travløp. Den hesten som har best dagsform i forhold til ridevekt vinner løpet.

Ridevekt og formtall

Tohundre års erfaring tilsier at 1 kilo forskjell i ridevekt tilsvarer 0,2 sekunder = 1 hestelengde over 1600 meter. Dette betyr at dersom forskjellen i ridevekt er stor nok, kan en god hest bli slått av en dårligere. Alle galopphester blir rangert etter ytelse på en kiloskala fra 100 til 40. Den vekten hesten har på rangeringen kaller vi handicap eller formtall. Banens handicapper justerer disse tallene hver gang en hest har startet i løp. Viser hesten stigende form øker formtallet - og omvendt. Formtallet angis i løpsprogrammet. Handicapsystemet og verdiene i skalaen er internasjonale. Det betyr at hester som starter i utlandet og så kommer til Øvrevoll, i vårt løpsprogram får et formtall som er omregnet og står i korrekt forhold til våre egne tall.

Hvem vinner?

Les programmet nøye. Er du ukjent med galoppporten bør du også lese om galoppens Dataform i programmet. Deretter kan du bruke følgende fremgangsmåte: Finn ut hvilke hester som står best til i løpet ved å trekke ridevekten fra det oppgitte formtallet. Den med høyest positiv differanse har teoretisk det beste utgangspunktet. Men så kommer selvfølgelig avgjørende momenter som form og rytterens dyktighet inn i bildet. Hestens prestasjoner i foregående starter forteller deg noe om formen. Sjekk også hvordan trenerens øvrige hester går i løp. Viser stallen form? Husk at hester er individer, ikke maskiner. Den hesten som står best til har opplagt en god seierssjanse, men det er små marginer som avgjør i denne sporten. Bak i programmet finner du statistikk som forteller deg om trenerne og rytternes resultater så langt i sesongen. Programmet inneholder også tips og vurderinger som kan gi deg verdifull hjelp i din jakt på vinnerne. Et godt tips er også å sjekke hester som har startet lite. Da kan det ofte være rom for betydelig forbedring. Hester som har en lang karriere bak seg, har som regel dokumentert klart hvor deres kapasitetsgrense går.

A-POSTABONNEMENT

Returadresse:
Øvrevoll Galopp AS
Postboks 134
1332 Østerås

 **hesteguiden.com**



**For bestilling av bilder på Øvrevoll:
bestilling@hesteguiden.com – tlf 481 50 156**