



SUBARU NORSK DERBY 2011



Nr. 23/2011 – Kr. 20,-

SØNDAG 28. AUGUST KL. 12.30

Første løp kl 13.10. V5A: 2.-6. løp. V65: 5.-10. løp



SUBARU NORSK DERBY (L)

Marit Sveaas Minneløp (Gr 3)

Erik O. Steens Memorial (L)

WABA Gruppens Sprintløp



V65 TOTO



V5 TOTO



Dagens Dobbel TOTO



Spill i dag

A STAR ALLIANCE MEMBER 



Swiss quality neatly packaged in an airline.



Higher quality standards to make your experience truly memorable. SWISS Business introduces new fully flat beds with adjustable air cushions that enable you to select your ideal seat comfort. So you can count on enjoying your time on all long-haul flights as of September 2011. SWISS flies daily nonstop from Oslo to Switzerland, with optimum connections to 72 worldwide destinations. Welcome to the world of SWISS.

**AWARD WINNING:
NEW SWISS BUSINESS
WITH FULLY FLAT BED**

YOUR FLIGHT, **SWISS** MADE.

SWISS.COM



Norsk Jockeyklub

Hans Petter Eriksen



Postboks 134, 1332 Østerås
Vollsvæien 132, 1358 Jar
Tlf. 22 95 62 00 – Faks 22 95 62 62
Telefon løpsdager 22 95 62 18
www.ovrevoll.no

Styret i Norsk Jockeyklub

S A Hauge, formann
N P Gill
N Ekjord
R Molthe
S Pedersen
M Rørtz, Avlsforeningen
S E Lilja, Trenerforeningen
S Tangen,
Øvrevoll Hesteeierforening
H L S Marwell-Hauge, NoARK

Styret i Øvrevoll Galopp AS

B Jacobsen, formann
C Skotvedt
R Hoel
A Petterøe

Administrasjon

H P Eriksen, adm dir

Programredaktør

L Kristiansen

Tillitsmenn

Løpsledere
T Finnbråten
H P Eriksen

Totosjef

J O Haugen

Handicapper

P Cordrey

Måldommer

S Eriksen

Den Lavere Voldgiftsrett

K Grundy, leder
B Hermansen
A L Sørensen
O C Hallerud

Startere

R Ritzénwanker
R Winger

Vektsjef

P A Olsen
J I Olsen

Paddocksjef

T Coles

Øvrige funksjonærer

Veterinær

K Hamnes
I Bakken

Løpsreferenter

O J Jakobsen
T Finnbråten
B Berg

Banespeaker

H Lindsjø
T Solum

©Videoproduksjon

OB-Team AS

Foto forside

Hesteguiden.com

Rikstos informasjonstelefon

820 50 600 kr. 6 pr. min.

Ansvarlig utgiver:

H P Eriksen, Øvrevoll Galopp AS

Velkommen til Subaru Norsk Derby

Norsk Jockeyklub og Øvrevoll Galopp AS ønsker alle hjertelig velkommen til årets store galoppbegivenhet på Øvrevoll. Spesielt velkommen til alle våre utenlandske gjester, hesteeiere og aktive og ikke minst til ordfører Odd Reinsfelt som representerer Bærum Kommune denne festdagen.

På en stor dag som derbydagen er det viktig med gode samarbeidspartnere, og derfor vil vi rette en stor takk til vår hovedsponsor Subaru Norge AS og ikke minst til Christen Sveaas, som står bak Marit Sveaas Minneløp (Gr 3), Skandinavias største mellomdistanseløp. Takk også til Formuesforvaltning AS, Bærum Kommune, Waba Gruppen, House of Wine, Swiss International Airline og familien Steen, som alle bidrar til at dette blir en flott og opplevelsesrik dag.

For mange er derbydagen på Øvrevoll blitt en årlig tradisjon. Det å være på derbydagen og oppleve folkefest og spenning er noe spesielt. Derbyantrekket har vært planlagt i lang tid og forventningene er store.

Vi har flere aktiviteter denne på denne dagen. For barna har vi tivoli og ponniridning, klovn og ansiktsmaling. For de voksne kan vi friste med en rekke serveringssteder både ute og inne samt champagnebar med hyggelig jazzmusikk.

Hatteparaden har alltid fått mye oppmerksomhet og i år blir intet unntak. Årets parade arrangeres i år i samarbeid med Swiss International Airline Ltd. Hatteparaden ledes i år av Synnøve Svabø som sammen jurydeltagere Elin Høyholm og Randi Eriksen skal plukke ut finalistene. Hovedpremien i år er en reise for to til valgfri destinasjon i Europa gitt av Swiss.

I dag er galoppesport verdens tredje største publikumssport bare forbigått av motorsport og fotball. USA er det landet som produserer flest fullblodshester. Det blir født i overkant av 34.000 føll hvert år. I Skandinavia finnes det i dag i overkant av 2300 aktive galopphester. Ønsker du å bli med å eie hest og oppleve spenningen og nærheten til et flott dyr, er det bare og kontakt oss. Allerede lørdag 17. september er det mulig å kjøpe seg en fullblodsåring. Da avholder vi årets åringauksjon på Bjerke Travbane i samarbeid med Det Norske Travelskap.

13 hester stiller til start i Marit Sveaas Minneløp som er et internasjonalt Gruppe 3 løp og har som vanlig samlet hele den skandinaviske eliten. Våre to stjernehopper Entangle og Theatrical Award skal ut mot de beste hingstene og vallakene. Norskoppdrettede Theatrical Award vant løpet senest i 2009 etter å ha vunnet Derby året før.

Vi har spill både fra Danmark og Sverige denne dagen og byr på Nordisk V65 og V5 spill og selvsagt alle de andre spilleformene. Trenger du hjelp er våre totofunksjonærer og spilleverter klare til å hjelpe deg.

Takk for at dere alle har tatt turen til Øvrevoll og vi ønsker dere alle en flott og hyggelig dag.

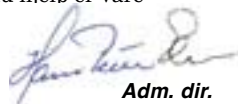

Adm. dir.

NESTE LØPSDAGER PÅ ØVREVOLL:

Torsdag 8. september kl 18.00

(The Heatherwold Cup)

Freitag 16. september kl 18.00

(NR Oppdrett og Grand Prix)

Torsdag 22. september kl 18.00

Søndag 25. september kl 13.00

(Breeders, Champion Hurdle, Kriterium)

Torsdag 29. september kl 18.00

ÅPNINGSTIDER SØNDAG 28. AUGUST

Sekretariatet åpner kl 9.30. Trenerne må melde fra om eventuelle strykninger og andre programendringer innen kl 10.00.

For informasjon om strykninger/programendringer se
ovrevoll.no/spill/endringer

Oversiktskart Øvrevoll Galoppbane

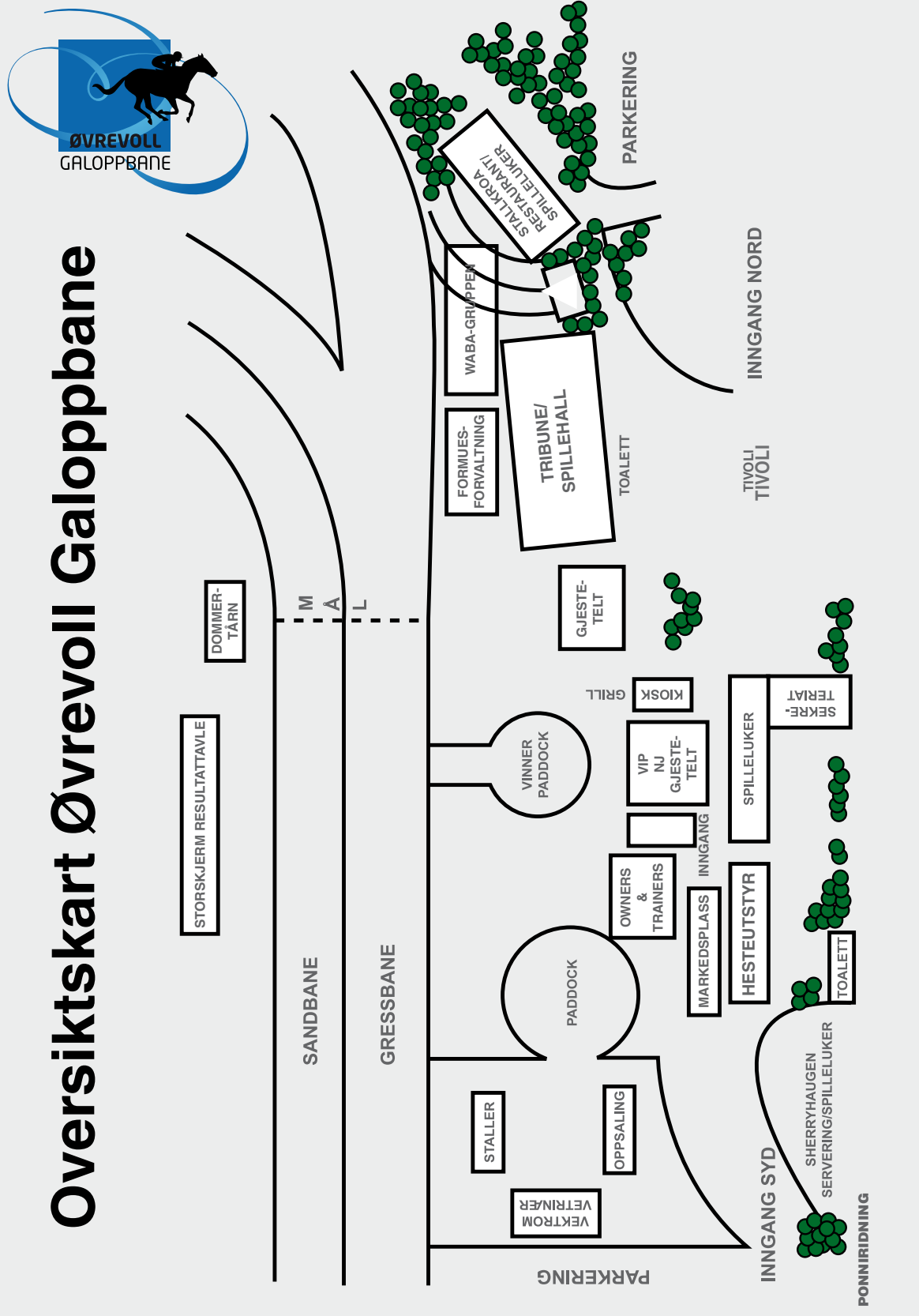

VERDT Å VITE

SØNDAG 28. AUGUST

Viktige tider

13.00	Stevnestart	
13.10	1. løp	Bærum Kommunes Hekkeløp
13.35	2. løp	V5-1 SWISS Derby Milen
14.00	3. løp	V5-2 Audion De Dampierre Ladies Cup
14.30	4. løp	V5-3 Norsk Rikstoto Løp
15.00	5. løp	V5-4, V65-1 Moods of Norway Løp
15.25	6. løp	V5-5, V65-2 Erik O Steens Memorial (L)
15.50	7. løp	V65-3 WABA Gruppens Sprintløp
16.20	8. løp	V65-4 Formuesforvaltningsløpet 2011
16.45	9. løp	DD-1 V65-5 Marit Sveaas Minneløp (Gr 3)
17.15	10. løp	DD-2 V65-6 Subaru Norsk Derby (L)
17.40	11. løp	Subaru Derby Milen
18.05	12. løp	House of Wine Løp

For spilleveiledning og informasjon om hvordan lese programmet, ta gjerne kontakt i spillelukkene og se side 60–61 i programmet.

Minibank

Minibanker finner du følgende steder: Stallkroa, Sherryhaugen, forsiden av Sekretariatet, Hovedtribune (en nede i spillehallen og en i spillelukkene i restauranten)

Show

Lefdal Rideskole presenterer Ungarsk Post

Fallskjerm hopping

Fallskjermhoppere fra Tønsberg Fallskjermklubb lander ved mål på Øvrevoll ca kl 14.15.

Tivoli

Vårt intime tivoli byr i år på diverse aktiviteter for de minste, hoppeslott og ferdighetsspill med fine premier. Familievennlige priser. Tivoliet finner dere bak hovedtribunen.

Ponniridning

De barnevennlige og sjarmerende ponnierne er klar for å bli ridd av små jenter og gutter. Har du aldri ridd før, eller drømmer du om å bli jockey kanskje? Kom og prøv en gratis ridetur. De fleste elsker opplevelsen, og mamma og pappa får mange fine bilder til albumet. Ponnierne finner du ved inngang parkering syd, ved Sherryhaugen Kafé.

Klovn med ballonger og ansiktsmaling

Eget telt på kortsiden av hovedtribunen, ved tivoliet.

Markedsplassen

Markedsplassen finner du mellom visnings- og vinnerpaddocken. Her vil du finne alt fra hesteutstyr til lekke hatter, smykker, sko og malerier.

Hatteparaden

Påmelding til hatteparaden mellom kl 12.30-14.00 i påmeldingsteltet ved catwalken. Se alle de påmeldte i hatteparaden på catwalken ved siden av hovedtribunen kl 14.30. Finale i vinnerpaddock ca kl 16.00, etter premieutdeling i det 7. løpet.

Viktig om tomatene

Spillestopp V5	13.35
Spillestopp V65	15.00
Spillestopp Dagens Dobbel	16.45

Hva skjer?

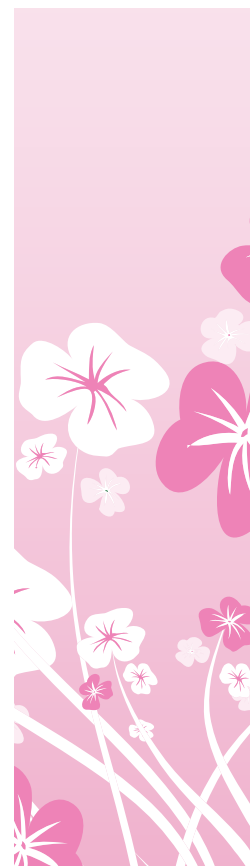



For bestilling av bilder på Øvrevoll:
bestilling@hesteguiden.com – tlf 481 50 156

Vi takker våre sponsorer



A STAR ALLIANCE MEMBER 

Hovedpremier i årets Hatteparade:

Miss Derby – sponset av SWISS
To flybilletter til en valgfri SWISS-destinasjon i Europa

Best kledde herre – sponset av Pilot PEN Norge
Pennesett – Pilot AGELESS kulepenn

Best kledde par – sponset av Stallkroa Selskapslokaler
Middag for to på en av galoppbanens spisesteder

Miss Teen – sponset av Perlekjeden i Sandvika
Lekker smykke sett

Barneklassen – sponset av Lefdal Ridesenter
2 weekendkurs

Gavekort til Tusenfryd, parfymen fra Engelschjøn Marwell Hauge.
Blomster til alle vinnerne fra Bellis Blomsterhandel.

VIL DU VÆRE MED?

Registrer deg i teltet mellom hovedtribunen og vinnerpaddocken fra kl 12.30-14.00.
Du vil få tildelt et nummer, dette er nummerrekkefølgen vi vil følge på catwalken.

Kl 14.30 : vi begynner visningen på catwalken. Vi ber alle deltagerne være klare.

Ca kl 16.00 : FINALE – vinnerne blir kåret i vinnerpaddocken etter premieutdeling 7. løp.



ER GALOPP SPENNENDE? VIL DU BLI HESTEEIER?

Trener Cathrine Erichsen har 30 hester i trening på Øvrevoll Galoppbane. Hun har 16 års erfaring som profesjonell trener og har hatt mye gode resultater både i Norge og i utlandet. Hun har vunnet blant annet både Norsk og Dansk Derby.



Vi sees på galoppbanen!

Hun inviterer potensielle nye hesteeiere til å ta kontakt eller å besøke stallen på Øvrevoll for omvisning og informasjon. Det er av og til hester til salgs i stallen samt at Cathrine har gode kontakter på salgene i hele Europa.

Finne ut mer om hennes virksomhet på www.e-racing.no

Ring Cathrine på telefon 906 14 833, eller email cathrine.erichsen@gmail.com for å finne hva som passer best for deg.

Topphestene Tertullus, Alpino Chileno, Mick Jerome, Steves Champ og Giant Sandman m. fl. har vi kjøpt inn til Norge. Vil du jeg skal hjelpe deg å skaffe deg en slik topphest? Trener Rune Haugen har et av de flotteste private treningsanleggene i Skandinavia hos Stall Nor. Han har tilhørt trenereliten i mange år med toppresultater i inn og utland. Rune er på alle auksjoner i høst og har meget gode kontakter. Han er behjelpelig med å sette sammen andelslag.

Hva med en galopphest?



Vil du vite mer ta kontakt og få en omvisning på stall Nors flotte treningsanlegg i Skoger utenfor Drammen

Rune Haugen tel 90101205, email: galoppRH@online.no

Trener Eva Sundbye har ledig kapasitet i sin stall på Øvrevoll



Vi har en liten, men solid stall med sunne friske hester som trives, hester som har vært med sesong på sesong og viser fortsatt fine resultater og vinner løp.

Våre hester starter ofte og stallen har høy seiersprosent.

Vi kan tilby nye eiere et godt stallmiljø og optimal tilrettelegging for din hests kapasitet.

Vi har gode kontakter i inn og utland og er et team med god internasjonal erfaring.

Pr. dato er Eva Sundbye den eneste skandinaviske trener med en vinner i Dubai.

Skulle dette være av interesse ta kontakt med

Eva Sundbye • tlf. 46545464 • eva.sundbye@yahoo.no

eller kom innom stallen og slå av en prat

OVERSIKT OVER NORSKE PROFESJONELLE TRENERE

Navn:	Treningssted:	Mobil:	Navn:	Treningssted:	Mobil:
Knut O Arnesen	Enebakk	90 10 35 84	Wido Neuroth	Øvrevoll	92 02 03 19
Morten Arnesen	Nittedal	90 76 09 72	Pål J. Nordbye	Sørkedalen	92 22 00 51
Zoltan Benedek	Øvrevoll	99 35 76 67	Annikke Bye Nunez	Øvrevoll	41 40 57 84
Jan Bjørdal	Øvrevoll	41 47 22 37	Lisette Olai-Olssen	Øvrevoll	97 77 25 04
Cathrine Erichsen	Øvrevoll	90 61 48 33	Niels Petersen	Øvrevoll	98 85 41 45
Waila Forsth	Andebu	90 78 97 24	Knut V Rimstad	Larvik	98 06 71 29
Jacob H Fretheim	Skoger	90 65 06 23	Maria Robertz	Skotselv	48 29 08 08
Bjørn Gulbransen	Røyse	92 88 86 46	Merete Rønås	Nannestad	97 59 68 73
Jenny B Hansen	Hosle	93 42 54 65	Cathrine Slettemark	Gjerdrum	41 42 04 42
Rune Haugen	Skoger	901 01 205	David Smith	Kana	93 61 26 39
Siv Hanne Holden	Øvrevoll	92 44 16 86	Hallvard Soma	Øvrevoll	92 22 73 18
Are Hyldmo	Øvrevoll	98 41 67 12	Eva Sundbye	Øvrevoll	46 54 54 64
Hanne C Jørgensen	Nittedal	45 27 23 21	Kjell Erik Swartling	Øvrevoll	92 09 87 04
Tollef Langvad	Øvrevoll	900 13 303	Sigmund Tandberg	Hokksund	91 67 72 83
Sven-Erik Lilja	Nittedal	91 12 88 96	Michael P Taylor	Øvrevoll	41 79 28 28
Jens Erik Lindstøl	Risør	92 23 94 76	Wera Torgersen	Nykirke	98 63 53 97
Arnfinn Lund	Øvrevoll	97 77 67 50	Isidro Vergara	Østerås	93 05 95 37

Ønsker du å bli hesteeier

– ta gjerne kontakt med en av våre profesjonelle trenere!

Se også: ovrevoll.no/Galoppbanen/Trenere

Norsk Derby - 2400 m For 3-årige hester

År	Hest/far	Eier/premie	Trener/tid	Jockey/odds
1982	MAC EWEN (DEN) 3 v e Royalty	Stall Bygget kr 150.000	S W Friberg 2.31.6	C Cordrey 11,90/14
1983	WHAT NONSENSE (USA) 3 h e Foolish Pleasure	Stall Areo kr 150.000	A Ellevold 2.33.5	W Buick 1,50/13
1984	WINNING FLUSH (USA) 3 h e Poker	Stall Curious kr 160.000	A Hyldmo 2.29.2	G Nordling 4,57/15
1985	HOMOSASSA (SWE) 3 h e Lane Court	Lena Wallen kr 160.000	M Kahn 2.42.4	C Cordrey 1,80/14
1986	FOX'S DEN (IRE) 3 v e Stanford	G Berger & B Jarven kr 200.000	L Jarven 2.35.7	O Larsen 15,50/15
1987	SUNORIOUS (IRE) 3 v e Artaius	Aud Rasch Nilssen kr 250.000	A Lund 2.37.9	W Buick 8,70/11
1988	LA ISLETA (GB) 3 he e Alias Smith	Bechmann Racing kr 350.000	H Bechmann 2.28.8	E Guest 8,70/11
1989	UNDERWORLD (USA) 3 h e Riverman	Stall Red Green AB kr 350.000	G Nordling 2.30.8	G Nordling 5,40/13
1990	COLONIA (USA) 3 he e Verbatim	Stall KLM kr 350.000	J Huber 2.33.5	J Tandari 11,80/15
1991	ICECOLT (DEN) 3 h e Mas Media	Bechmann Racing kr 350.000	H Bechmann 2.39.5	O Larsen 3,80/11
1992	REFLECTION (DEN) 3 h e Starry Night	Bechmann Racing kr 500.000	H Bechmann 2.44.1	F Diaz 97,00/15
1993	LOROFINO 3 h e Orofino	Stall EOS kr 500.000	W Neuroth 2.48.1	G Nordling 2,00/14
1994	DUTY TIME (GB) 3 h e Night Shift	Stall Pegasus kr 512.350	A Hyldmo 2.44.8	G Nordling 3,60/12
1995	ARTAN (IRE) 3 h e Be My Native	Stall Brandenburg kr 432.000	M Rølke 2.34.3	J Tandari 2,70/11
1996	INCHROY (GB) 3 h e Midyan	Pegasus (UK) Ltd kr 463.500	A Hyldmo 2.38.8	G Nordling 1,50/9
1997	PARTHE (FR) 3 h e Highest Honor	Stall NOR kr 352.750	T Frick 2.34.7	G Nordling 4,90/8
1998	BROWN ALE (IRE) 3 h e Shernazar	Stall Welcon kr 362.500	W Neuroth 2.42.6	J Johansen 2,17/13
1999	VALLEY CHAPEL (IRE) 3 h e Selkirk	Stall Perlen kr 415.500	W Neuroth 2.33.4	F Johansson 1,76/11
2000	BARRIER REEF (IRE) 3 h e Perugino	Ursus Racing Ltd kr 500.000	A Hyldmo 2.37.5	K Andersen 1,37/14
2001	HARRIER (IRE) 3 v e Prince Of Birds	Ursus Racing Ltd kr 500.000	A Hyldmo 2.43.7	K Andersen 2,10/14
2002	KIMOLA (IRE) 3 he e King's Theatre	Meridian Racing kr 550.000	W Neuroth 2.32.4	F Johansson 3,88/14
2003	LIGHTS OUT (DEN) 3 v e Kateb	Stall Trick or Treat kr 550.000	C Erichsen 2.39.0	M Larsen 12,24/14
2004	MICK JEROME (IRE) 3 h e Kahyasi	Galaxy R, LS Myskja kr 550.000	R Haugen 2.37.0	F Diaz 13,10/14
2005	BYE BYE LOEV (IRE) 3 h e Sinnidar	P Solberg & N P Gill kr 550.000	A Lund 2.34.2	L Hammer-Hansen 2,60/15
2006	NEGRA DEL ORO (GER) 3 he e Danehill Dancer	Stall Bonne Nuit kr 550.000	A Lund 2.37.7	L Hammer-Hansen 22,21/13
2007	APPEL AU MAITRE (FR) 3 h e Starborough	Stall Perlen kr 550.000	W Neuroth 2.33.8	F Johansson 1,19/13
2008	THEATRICAL AWARD 3 he e Academy Award	Stall Bernadette kr 550.000	M Tvetter 2.39.7	C Lopez 4,48/15
2009	TOUCH OF HAWK (FR) 3 v e Hawk Wing	Stall E & F kr 550.000	W Neuroth 2.37.1	L Hammer-Hansen 4,54/15
2010	GO GO GADGET (GER) 3 h e Areion	Stall Trick or Treat kr 550.000	N Petersen 2.37.8	E Ahern 23,38/15

Den store Derby-duellen

I Derby nummer 80 på Øvrevoll gjennom tidene blir det norsk trenerseier. Den påstanden våger vi, i og med at dansktrente Azincourt er alene om å utfordre 13 hjemmehester. Den danske hesten er god, men kjemper normalt om en av de minste premiene. I stedet tror vi årets Derby kommer til å bli en duell. Without Fear blir favoritt, og den eneste reelle utfordreren er i våre øyne Manchester. Kretsen rundt Apilado og Cawett Cove vil sikkert protestere, men vi vil i første rekke se på de to store forgrunnsfigurene. Without Fear startet tre ganger i fjor. Han ble nummer tre i hovedløpet Norsk kriterium, den eneste gangen han ikke har vært blant de to beste. I årsdebuten ble det lett seier på nasjonaldagen, og i 2000 Guineas ble det suksess på ny. Årets hittil eneste nederlag kom på Jägersro, som en test foran Svensk Derby. Annenplassen bak Uppercut Action var bra på

den sølete banen, og etter seier på Øvrevoll i Derby Trial, ble Arnfinn Lund og Nils Petter Gill enige om å starte i Svensk Derby. Som de fleste vil huske, gikk det svært bra forrige søndag. Det er liten tvil om at Without Fear er favoritten når Derbyfeltet slippes av gårde, men alle løp skal rides først, som det så fint heter. Og vi tror at Manchester er en seriøs utfordrer. – Han trener strålende, og vi er spente foran storløpet, sier trener Niels Petersen. – I fjor hadde vi suksess med å stå over Svensk Derby, og vi prøver samme oppskrift i år. Vi har selvsagt respekt for Without Fear, men jeg tror at vi skal kunne gi ham kamp om det bare blir svikt i banen. Hans beste løp i Tyskland i fjor var på tung bane, så jo bløtere jo bedre, forteller Niels, som har værgudene på sin side. Han har to hester til i feltet og mener at det er en reell sjanse for at alle i hans trio er blant de fem som får penger.

I tillegg til de som allerede er nevnt, tror vi kampen om en premie står mellom Marked by Zorro, Apilado og Alvin. Det er kanskje litt langt for Marked by Zorro, og Apilado var klart slått i Svensk Derby. Alvin var god toer i Dansk Derby, men de beste i feltet holder høyere klasse nå. Dog er ikke en premie noe urealistisk mål. Hele seks av årets starthester er norskoppdrettede. Ikke så rart når vi vet at de kjemper om en stor bonus. Fire av de seks får fine penger, over 200 000 kroner til den som er best. Ingen tvil om at også disse hestene har en krets rundt seg som vil bli fulgt med falkeblikk. Vår knepne favoritt til hovedpremien er Royal Games, men her blir det en spennende "kamp i kampen". Men helt der fremme tror vi det blir Arnfinn Lunds Derbyseier nummer ti (syvende på Øvrevoll) eller Niels Petersens andre på rad.



Without Fear var overlegen i Malmø for to uker siden.
Foto Stefan Uppström.



Manchester ble kjøpt inn i fjor høst og etteranmeldt til Norsk Derby, her fra seieren 2. juni.



1. HEATHER HONEY (NOR)

e Deceptor (USA) – Xcaret (IRE) e Ezzoud (IRE)
Eier: Bollerød Stutteri, Norge
Oppdretter: Caroline Sommerfelt, Norge

Heather Honey debuterte som 2-åring tidlig i august med en tredjeplass og deretter var hun uplassert i Eyvind Eckbo Legats Vandrepokal. I Norsk Rikstoto Oppdrettsløp endte hun som femtehest og deretter annenhest i et toårsløp tidlig i oktober. Heather Honey startet ytterligere noen ganger utover høsten før hun i november først ble annenhest og deretter vant et toårsløp etter et godt løp. I år har hun vært uplassert i sine fire starter.

Trener: Arne O Karlsen, Åsgårdstrand

Arne O Karlsen har en lang karriere både innen galoppsporten, ridesporten og på oppdrettssiden. I galoppsporten er Arne mest kjent for sine hinderhester på 80-tallet med seire i Norsk Grand National blant annet til Onesti og Hedeslag. Hedeknold var også en meget god hest som vant storløp både på flatt og hinder. Hans hinderhester oppnådde også flere gode resultater blant annet i Frankrike. I 1999 dukket det opp en fantastisk norskoppdrettet to-åring i Tim Fox, oppdrettet av Caroline Sommerfelt, datter av hestens trener Arne O Karlsen. Tim Fox vant som to-åring The Heatherworld Cup, Skandinavisk Mesterskap for 2-åringer Og Norsk Rikstoto Oppdrettsløp. Som treåring vant han Breeder's Prize Sprint og Skandinavisk Mesterskap for 3-åringer. Totalt vant han 17 løp og red inn over 1,7 millioner.

Jockey: Anna Pilroth, Sverige

Anna red sitt første løp på Øvrevoll i 2006 og vant et løp det året. Etter hvert ble det flere og flere vinnere og i 2008 og i 2009 ble Anna Pilroth amatørchampion i Norge. I 2009 red hun hele 13 vinnere. Fra og med sesongen 2010 red hun som lærling og ble lærlingchampion allerede det første året med 15 seiere. Nå rir hun som jockey og har hatt en flott karriere så langt og har ridd nærmere 70 vinnere. Anna rir både over flatt og hinder.



2. MARKED BY ZORRO (IRE)

e Alhaarth (IRE) – Uva Fragola (GB)
e Nashwan (USA)
Eier: Rune Haugen Racing AS
Oppdretter: F Drion and Partners, Irland

Marked By Zorro startet seks ganger som toåring og vant hele fire løp. Han innledet karrieren med en uplassert start. Deretter vant han 2. september over 1170 meter. I sin neste start møtte han gode hester som Elusive Time og Without Fear og ble femtehest. Deretter vant han sine tre neste starter over henholdsvis 900 meter gress og 1100 meter dirt track. Marked By Zorro innledet årets sesong uten å overbevise verken på sprint eller mellomdistanse. Tidlig i juni møtte han gode treåringer og da gikk han et brukbart løp til tredjeplass etter Manchester. Hans neste start var i Norsk 2000 Guineas og fjerdeplassen der etter Without Fear, Cawett Cove og Elusive Time var absolutt godkjent. Etter det har han startet ytterligere to ganger. Først var han annenhest etter Hayley Cropper før han ble femtehest i Derby Trial som ble vunnet av Withour Fear.

Trener: Rune Haugen, Skoger

Rune Haugen har markert seg som en av de mest framgangsrike trenerne i Skandinavia. Han begynte trenerkarrieren i 1995 etter å ha vært ledende hinderrytter gjennom mange år. Rune Haugen har vært trenerchampion på Øvrevoll i 2004, 2005 og i 2006. I tillegg har han vært champion hindertrener flere ganger. Rune har en norsk derbyseier, og det var i 2004 med Mick Jerome. Ellers har han hatt stor suksess med blant annet Alpino Chileno og ikke minst Tertullus som både i 2010 og i år har vunnet Stockholm Stora Pris (Gr 3). I år har han også vunnet Polar Cup (Gr 3) med Giant Sandman.

Jockey: Rafael Schistl, Norge

Rafael Schistl er fra Brasil og startet karrieren som lærling i hjemlandet og ble også lærlingchampion i løpet av læretiden. Totalt vant han 115 løp i Brasil. Han kom Norge i 2008 og vant det første storløpet på Relampago Plus i Täby Vårsprint samme år. Senere på året flyttet han til Malmø hvor han umiddelbart hadde suksess og ble nesten champion der til tross for en kort sesong. Rafael vant sitt første derby på Klampenborg i fjor med Sir Henry. Samme år tok han også hånd om Svenskt Derby på Moe Green. I år har han vunnet to Gruppe 3 løp. Først på Tertullus i Stockholm Stora Pris og litt senere Pokal Cup på Øvrevoll med Giant Sandman.



3. FAVORITTEN (NOR)

e Royal Experiment (USA) – Folita (GB)
e Lomitas (GB)
Eier: Stall Soltun, Norge
Oppdretter: Meridian Stutteri, Norge

Bortsett fra debutløpet i fjor var Favoritten plassert i alle sine starter som toåring. Etter to tredjeplasser vant han Øvrevoll Hesteierforenings Vandresverd over 1600 meter. Etter det gikk han ytterligere en gang plassert før hans første sesong var over. Årets sesong ble innledet med en tredje- og en fjerdeplass før han tok turen til Klampenborg og Dansk 2000 Guineas. Der endte han som sjetteste etter en grei prestasjon. Hjemme igjen ble det en femteplass over 1600 meter før han igjen forsøkte seg på Klampenborg, denne gang i Larch Ærespemie hvor han ble uplassert. Etter det har han startet plassert to ganger på hjemmebane. Favoritten fikk ny eier i Stall Soltun og ny trener for bare tyve dager siden!

Trener: Hallvard Soma, Øvrevoll

Hallvard Soma begynte sin trenerkarriere i 1983 i Sørkedalen og flyttet senere til Øvrevoll hvor han holder til på Soltun. Hans kanskje største seier i karrieren var da Purity vant Norsk Kriterium i 1985. Av øvrige storløpsseiere har han vunnet Major Chr F Michelets Minneløp både med Carolus og senere med lillebror Cal. Førstnevnte var også en god hinderhest og vant blant annet Norsk Jockeyklubbens Vårhekkeløp. Tre ganger har Hallvard trenet vinneren av Norsk Rikstoto Grand Prix og en gang vinner av Norsk Rikstoto Oppdrettsløp. Totalt har Hallvard Soma trent vinnere av i overkant av 280 løp på Øvrevoll.

Jockey: Trond Jørgensen, Norge

Trond Jørgensen er sammen med Espen Ski en av de få norske mannlige jockeys. Han har så langt i karrieren ridd over 500 vinnere på Øvrevoll og er dermed den fjerde mestseirende rytter gjennom alle tider. Karrieren til Trond startet så tidlig som i 1978, og han har ridd løp hvert eneste år fram til i dag. Han har vunnet en rekke storløp som Norsk 2000 Guineas, Norsk St Leger, Oslo Cup. I 1994 klarte Trond å vinne samtlige fem V5-løp på en løpsdag! Trond har bl. a. vunnet Major Chr F Michelets Minneløp fire ganger og har en rekke gode plasseringer i storløp på norskoppdrettede Firello.



4. ROYAL GAMES (NOR)

e Royal Experiment (USA) – Silora (GER)
e Lorofino (NOR)
Eier: Jan Petter Sissener, Norge
Oppdretter: Ingrid Foss Knutsen, Norge

Royal Games gjorde unna debutløpet før han kom til start i Norsk Rikstoto Oppdrettsløp. Der endte han på en brukbar tredjeplass etter Poppi som for øvrig gikk ubeseiret gjennom toårs sesongen. I Auksjonsløpet skuffet han ved å bli uplassert. Hans første start over litt distanse var i Norsk Mesterskap for 2-åringer og selv om han var mye slått igjen av Poppi var annenplassen tilfredsstillende. Han avsluttet 2-års sesongen med en tredjeplass over 1600 meter. Sesongen i år ble innledet med seier over 1750 meter før han som favoritt var tredjehest i Brukseier E Lyches Minneløp. Deretter tok han turen til Täby utenfor Stockholm og ble fjerdehest i Jockeyklubbens Jubileumsløpning. I Skandinavisk Mesterskap for 3-åringer endte han uplassert og han oppnådde en fjerdeplass i sin siste start.

Trener: Are Hyldmo, Øvrevoll

Trener Are Hyldmo har lang fartstid i bransjen og har trent en rekke topphester. Han har vunnet Norsk Derby hele fem ganger, første gang i 1984 med Winning Flush. Deretter gikk det 10 år før han igjen vant, denne gang med Duty Time. I 1996 vant han med Inchroy, før han vant to strake med henholdsvis Barrier Reef i 2000 og Harrier i 2001. Han har også vunnet Marit Sveaas Minneløp (Gr 3) med norskoppdrettede Martellian og Stockholm Cup Internatinal (Gr 3) med Inchroy. Are har også vært ledende hindertrener og den store stjernen var uten tvil Rambo Flyer som gjennom flere år vant alt som var av hekkeløp i Skandinavia.

Jockey: Elione Chaves, Sverige

Eliane Chaves er brasilianer som kom til Sverige i 2009. Han har vært lærlingchampion på sin lokale hjemmebane Cidade Jardim i Sao Paolo der han totalt har vunnet over 300 løp. Chaves har så langt hatt stor suksess i Skandinavia etter at han vant sitt første løp for et år siden. Hans første store seier kom da han red Chips O'Toole først over mål i Kay Jensens Pris, som tradisjonelt innleder derbyuken i Sverige. For øyeblikket topper han jockeystatistikken på Klampenborg. Elianes karriere fikk et løft i år da han fikk jobben som førstejockey for trener Francisco Castro i Malmø. Han red i mai i sin første skikkelige storløpsvinner da han satt på Luca Brasi som vant Pramms Memorial (L). Teamet Castro-Chaves har i år også vunnet Klampenborgs Store Sprint med Exhibition



5. CAWETT COVE (IRE)

e Hawk Wing (USA) – Memory Motel (DEN)
e Always Fair (USA)
Eier: IORR Stables, Norge
Oppdretter: Bjarne Minde, Norge

Cawett Cove har kun startet seks ganger i karrieren. Han debuterte på derbydagen i fjor med en femteplass i The Heatherwold Cup. Deretter var han borte helt til 5. november hvor han vant et toårsløp på Øvrevoll's sandbane. Hans første start som treåring var 28. april da det ble nok en seier, denne gang i et 3-årsløp over 1750 meter. 17. mai var han igjen ute, og denne gang møtte han derbyfavoritten Without Fear. Nok en gang gikk han et godt løp men kunne ikke gjøre noe med Without Fear. Halvanen lengde var han slått med, men løpet var absolutt godkjent. 16. juni var det klart for Norsk 2000 Guineas og igjen var det kun Without Fear som var bedre enn Cawett Cove. I Derby Trial 28. juni møtte han flere av derbyfavorittene, og da måtte han nøye seg med en fjerdeplass.

Trener: Niels Petersen, Øvrevoll

Niels Petersen er dansk og etablerte seg som trener i Norge i 1998. I dag har han stall på Øvrevoll og i overkant av 40 hester i trening. Niels vant sitt første klassiske løp i 2009 da Tatoosh vant Mowerinaløb (Dansk 1000 Guineas) på Klampenborg. I fjor fikk han sin første derbyseier da Stall Trick og Treats Go Go Gadget vant Subaru Norsk Derby. Han har trent vinnere av tre gruppe 3 løp henholdsvis You Never Know, Francis og Bank of Burden som i år vant Walter Nilsens Minneløb. I tillegg har han vunnet Listedløpene Pramms Memorial på Jägersro, Nickes Minnesløpning på Täby med Salt Track og Valley Chapel Memorial med Bank of Burden. Med danskoppdrettede The Pirate fikk Niels Petersen en annenplass i Gruppe 3 løpet Marit Sveaas Minneløb i 2007 og en andreplass i Walter Nilsens Minneløb i 2008. Niels Petersen leder så langt den norske trenerstatistikken.

Jockey: Carlos Lopez, Norge

Carlos er fra Chile, men har bodd i Skandinavia i mange år. I Chile vant han et år over 60 løp og ble lærlingchampion. Carlos Lopez vant i 2008 Norsk Derby på Theatrical Award, og etter derbyseieren har de to feiret flere triumfer blant annet i Marit Sveaas' Minneløb (Gr3), Breeder's Prize, Bloomer's Vase og Margareta Wettermarks Minnesløpning. Og på Alpino Chileno vant han Walter Nilsens Minneløb, Valley Chapel Memorial og Scandinavian Open Championship. Carlos ble championjockey i Norge i 2007 og ble annenmann etter Espen Ski både i 2008 og i 2009.



6. AZINCOURT (IRE)

e Azamour – Elegant Bloom (IRE)
e Be My Guest (USA)
Eier: Stein Indseth Modahl, Norge
Oppdretter: Limestone and Tara Studs, Irland

Azincourt startet for første gang i karrieren 1. august i fjor på Klampenborg og endte uplassert. Det samme gjorde han i sin andre start men da på Jägersro i Malmø. I midten av november var han tilbake på Jägersro og da vant han Fairyhouse løpning over 1730 meter. Etter den seieren ble det vinterferie. I år har han så langt startet seks ganger. Først kvittet han seg med rytteren på Klampenborg før han endte uplassert på Jydsk Veddeløpsbane. På samme bane ble han annenhest i Petit Prix over 1550 meter før han ble tredje på Klampenborg i et treårsløp. De to siste startene har han gjort på Jägersro. Først var han uplassert i Voterløpning som ble vunnet av Uppercut Action, før han endte som tredjehest i Sofierøløpning på den svenske derbydagen.

Trener: Bent Olsen, Danmark

Bent Olsen er en av Danmarks store trenere som begynte sin karriere på Ålborg Galoppbane. Siden 1999 har Bent holdt til ved Klampenborg galoppbane i København hvor han har vært trenerchampion flere ganger. Han har vunnet Dansk Derby og en rekke klassiske løp blant annet Norsk 2000 Guineas med Dan Tucket og senest i år Norsk 1000 Guineas med Dingle View. I 2010 hadde han stor suksess med toåringen Elusive Time som vant fem strake og var Skandinavias beste toåring.

Jockey: Fernando Diaz, Norge

Fernando Diaz har ridd i Skandinavia i snart 20 sesonger og er stort sett basert på Øvrevoll. Hver vinter er han tilbake i Chile hvor han fremdeles rir med stor suksess og er en av de ledende ryttere. I Norge har Fernando vunnet Norsk Derby to ganger, først i 1992 på danske Reflection og deretter for trener Rune Haugen da han i 2004 vant med Mick Jerome.



7. BROWN BEAUTY (NOR)

e Brown Ale (IRE) – Media Legend (NOR) – Mas Media (GB)
Eier: Pelagic Racing Norway, Norge
Oppdretter: Pelagic Racing Norway, Norge

Brown Beauty startet tre ganger som toåring og hadde en femteplass i Øvrevoll Hesteierforenings Vandresverd som beste resultat. I år innledet hun treårssesongen 5. mai med nok en femteplass i et maidenløp. Deretter gikk hun et hyggelig løp i Brukseier Eyvind Lyches Minneløb hvor hun ble fjerdehest. I de to etterfølgende løpene ble hun uplassert, og de to siste startene så langt i august har endt med to fjerdeplasser.

Trener: Jacob Fretheim, Skoger

Jacob Fretheim har sin trenerstall på egen gård i Skoger utenfor Drammen og har vært i sporten i en årrekke. Han begynte som amatørrytter og red et utall vinnere før han overtok som trener etter sin far. Han hadde sin beste sesong i 2002. Jacob har trent vinnere av flere klassiske løp som 1000 Guineas med Turf Turtle og Cowrie som også vant Norsk Oaks. Jacob Fretheim har i alle år hatt mange norskoppdrettede hester i trening og Royal Hill og Yorkshire Lad er gode representanter for de norske.

Jockey: Manuel Santos, Sverige

Chilenske Manuel har tilbrakt nærmere 20 år i Norge og i Sverige. Han kommer fra en velkjent galoppfamilie og han har fire brødre som alle er eller har vært jockeys. Mest kjent er José, en av USAs ledende ryttere gjennom mange år. Manuel vant Derby i Chile i 1986 og har også klart det kunststykket å vinne syv av åtte løp på en løpsdag. I Skandinavia har Manuel to danske derbyseiere, først med norske Parthe i 1997 og i 2006 vant han Dansk Derby med Peas and Carrots. I tillegg til det har han vunnet de fleste storløp i Skandinavia og var også championjockey i Norge i 1991, -92 og -98 og har fire championater på Jägersro. Han har også vunnet hele fem gruppeløp hvorav tre i Norge.



8. SOPHIES LOVE (NOR)

e Oktan (IRE) – Playing Philigirl (NOR)
e Philidor (GB)
Eier: Wibecke Jegard, Norge
Oppdretter: John C Løken, Norge

Sophies Love var plassert i sine fire første starter som toåring. I fjorårets første toårsløp ble hun tredje etter gode Edge of Eternity for deretter å følge opp med en fin annenplass. De to neste startene var i storløp og hun ble femtehest både i Eyvind Eckbo Legats Vandrepokal og i Skandinavisk Mesterskap for 2-åringer på derbydagen. I de to siste startene i fjor endte hun uplassert. Årets to første starter endte med fjerdeplasser før hun var femtehest i Forsommerløp for treåringer. Etter det har hun startet noen ganger uten å vise den helt store formen.

Trener: Wibecke Jegard, Skoppum

Trener Wibecke Jegard er eier og driver av Stall Becky som ligger i Skoppum, sentralt i Vestfold. Stall Becky er en EU godkjent avlsstasjon som tar imot hingster for tapping og hopper for inseminering i hovedsak innen travsporten. I tillegg tilbyr de oppstalling og oppptrening av unghester, løps- og sportshester i et flott terreng. I tillegg til dette trener Wibecke sine galopphester og har i år sin første hest til start i derby. Wibecke er utdannet agronom og har internasjonal erfaring fra stutriverksomheten. Hun har hatt hester som Handsome Broker som vant Forsommerløp for treåringer og hun hadde suksess med Red Line som vant flere løp på Øvrevoll og nå er avlshoppe.

Jockey: Rafael De Oliveira, Sverige

Rafael De Oliveira kommer opprinnelig fra Brasil hvor han har vunnet flere storløpsseiere og totalt nærmere 200 vinnere. 2011 sesongen er hans tredje i Skandinavia. De første to årene i Skandinavia red han for trener Niels Petersen her på Øvrevoll. Deretter flyttet han til Sverige og jobber nå daglig hos trener Catharina Vång. Dette er han første ritt i et Derby.



9. ARIANN (NOR)

e El Gran Lode (ARG) – Sarina (SWE)
e Diaghlyphard (USA)
Eier: St Petersburg Stables, Norge
Oppdretter: St Peterburg Stables, Norge

Ariann kom til start første gang 22. juli i fjor og det endte med seier direkte mot importør. Deretter møtte hun de beste toårige hoppene i Eyvind Eckbo Legats andrepokal og gikk et godt løp til tredjeplass. I sine neste starter var Ariann uplassert før hun ble tredjehest i Auksjonsløpet. I år åpnet hun sesongen med en fjerde- og en femteplass før hun ble annenhest over 1750 meter 11. mai. I Forsommerløp for 3-åringer ble hun tredjehest for hun noe overraskende vant Brukseier Eyvind Lyches Minneløp over 1980 meter. I sin siste start endte hun uplassert i Fearnleyløpet men møtte der blant annet Theatrical Award.

Trener: Arnfinn Lund, Øvrevoll

Trener Arnfinn Lund startet sin karriere ved å ri sitt første løp i 1947 for deretter å ta sin første seier som trener i 1958. Etter det har det kun gått en vei og har pr i dag 1.657 seire som trener og det bare på Øvrevoll. Arnfinn har totalt ni derbyseiere hvorav seks i Norge (Starry Ho 1973, Mintage 1977, His Lordship 1978, Sunorius 1987, Bye Bye Loev 2005, Negra del Oro 2006) to i Sverige, det siste svenske derby som gikk på gress i 1979 med norskfødte St Remi og i år med Without Fear. I tillegg har han også vunnet Dansk Derby en gang og det var 2007 med Cassini.

Totalt har Arnfinn 47 klassiske seier i Skandinavia, det første med Miss Enden i Norsk Oaks i 1966 og den siste kom med Without Fear 45 år senere! Arnfinn Lund har gjennom årene hatt en rekke topphester i trening og vi nevner noen av dem: Pistachio og Chicken Momo som begge er gruppevinnere, Philidor, Exbourne's Wish, Nicki Hill, Top Cat, Tawoos, Laila Alawi, Miss the Boat, Kutbeya, Fair Hill, Bill Waterhouse, Brave Tudor, Loch Bering, Never So Sure, Ess Express, Omoto Sando, Heavy Loaded, Maple Leaf, Royal Conductor, Symbol of Arch, Entangle og Gun Packer.

Jockey: Pascolina Da Costa, Norge

Pascolina Da Costas familie kommer fra Kapp Verde, hun red sitt første løp på Øvrevoll i 1988 og har siden det ridd over 170 vinnere og ridd inn i overkant av 11 millioner kroner. I 2009 vant hun sin største seier da Chicken Momo vant Gruppe 3 løpet Polar Cup på Øvrevoll. Samme år vant hun Norsk 1000 Guineas, Norsk Oaks og Semb Hovedgård Hoppeløp på superhoppentangle. I tillegg til Polar Cup vant hun også Norsk 2000 Guineas med Chicken Momo. Stor suksess hadde hun også med Miss The Boat som vant blant Walter Nilsens Minneløp og det som var av store hoppeløp. I år har hun vunnet blant annet Norsk 2000 Guineas på derbyfavoritten Without Fear.



10. APILADO (GER)

e Singspiel (IRE) - Algoma (GER) e Monsun (GER)
Eier: Stall Grand Cru, Norge
Oppdretter: Gestüt Küssaburg, Tyskland

Apilado er en hest som skal stå hver meter av derbydistansen på 2400 meter. Han debuterte på Øvrevoll 12. august i fjor med en annenplass etter gode Elusive Time. Deretter gikk han et par svakere løp før han forsøkte seg på Øvrevolls sandbane hvor han vant helt overlegent over 1600 meter. Han gjentok bedriften i fjorårets siste start og vant så Derbyserien Juvenile Stayer på Jægersro og slo da lett en god hest som Wings of Thunder. Årets første start gjorde han i et Gruppe 3 løp i Tyskland hvor han ble sjettehest i godt selskap. I Norsk 1000 gikk det litt for fort for Apilado og han endte som tiendehest. Bedre gikk det i hans neste start som var i Svenskt Derby Trial på Jægersro hvor han ble annenhest, slått av Wings of Thunder med en lengde. I Landrover Svenskt Derby endte Apilado som sjettehest.

Trener: Wido Neuroth, Øvrevoll

Wido Neuroth kom til Norge fra Tyskland i 1963, han har vært ledende trener i Skandinavia siden han startet opp som trener noen år etter. Han har vunnet Svenskt Derby hele 10 ganger, og det er rekord for en trener. Hans siste derbyseier kom 9. august i 2009 da Handsome Hawk vant Svenskt Derby. I Norge har han seks derbyseiere og vant senest i 2009 med Touch of Hawk som på derbydagen i fjor også vant Marit Sveaas Minneløp. Wido har i tillegg to danske derbyseiere. I 1998 vant Brown Ale Dansk og Norsk Derby og i 1999 vant han både Dansk, Svensk og Norsk Derby med Stall Perlens Valley Chapel. For øvrig har han vunnet det som er å vinne av storløp i Skandinavia i tillegg til flere gruppeseiere i Tyskland.

Jockey: Jan-Erik Neuroth, Norge

Jan-Erik Neuroth er sønn av trener Wido Neuroth og har i år allerede vunnet et klassisk løp på Øvrevoll da han red Georide Iris til seier i Norsk Oaks. Jan-Erik ble profesjonell jockey for et år siden etter å ha vært lærlingchampion 2008 og 2009. Hans største seier så langt i karrieren kom på Stall Perlens Appel Au Maitre da han vant Grand Prix Premiere i Köln 18. april i fjor. Hans første klassiske seier kom på Saddle The Storm i fjor da han vant Norsk 2000 Guineas. Ellers har han vunnet flere store løp i Sverige på Simian og senest på den svenske derbydagen da han red et strålende løp på La Zona som vant Listedløpet Margareta Wettermarks Minnesløping med 300.000 kroner til vinneren.



11. MANCHESTER (FR)

e Domedriver (IRE) – Metaline (FR)
e Doctor Fong (USA)
Eier: Stall Zuccini, Norge
Oppdretter: Patrick Chedeville, Frankrike

Manchester kom til Norge etter toårsesonen i Tyskland hvor han hadde startet to ganger. I begge startene endte han som fjerdehest senest i Preis von Dew21-BBAG Auktionsrenne Dortmund. Etter noen uker i Norge gikk turen til "vinterferie" i Dubai. Der startet han kun en gang under oppholdet og det var 24. februar i Meydan Classic, et Listed løp over 1600 meter hvor han endte uplassert. 17. mai var det klart for første start på Øvrevolls gressbane og over 1980 meter ble det en enkel seier. Hans neste start var over 1800 meter og igjen vant han, denne gang med hals foran King of Aquitaine. I Norsk 2000 Guineas i midten av juni endte han uplassert. Hans siste start før Subaru Norsk Derby var Derby Trial hvor han ble tredjehest etter Without Fear og Touz Price.

Trener: Niels Petersen, Øvrevoll

Niels Petersen er dansk og etablerte seg som trener i Norge i 1998. I dag har han stall på Øvrevoll og i overkant av 40 hester i trening. Niels vant sitt første klassiske løp i 2009 da Tatoosh vant Mowerinaløb (Dansk 1000 Guineas) på Klampenborg. I fjor fikk han sin første derbyseier da Stall Trick og Treats Go Go Gadget vant Subaru Norsk Derby. Han har trent vinnere av tre gruppe 3 løp henholdsvis You Never Know, Francis og Bank of Burden som i år vant Walter Nilsens Minneløp. I tillegg har han vunnet Listedløpene Pramms Memorial på Jægersro, Nickes Minnesløping på Tåby med Salt Track og Valley Chapel Memorial med Bank of Burden. Med danskoppdrettede The Pirate fikk Niels Petersen en annenplass i Gruppe 3 løpet Marit Sveaas Minneløp i 2007 og en andreplass i Walter Nilsens Minneløp i 2008. Niels Petersen leder så langt den norske trenerstatistikken.

Jockey: Per-Anders Gråberg, Sverige

Per-Anders Gråberg er svensk, men har ridd som førstejockey for trener Niels Petersen de to siste sesongene og er på plass på Øvrevoll hver løpsdag. Han er regjerende svensk champion jockey siden 2006. Per-Anders tok sin første klassiske seier i fjor høst da han vant Svenskt St Leger på Al Marati. Gråberg har i tillegg vunnet en rekke storløp rundt i hele Skandinavia, og høyt henger nok Gruppe 3 seieren i Scandinavian Open på Equip Hill som han også vant med på Øvrevoll i Valley Chapel Memorial. I år topper han jockeystatistikken på Øvrevoll og har hatt stor suksess sammen med trener Niels Petersen. Blant annet har han vunnet Walter Nilsens Minneløp (Gr 3) og Valley Chapel Memorial (L) med Bank of Burden.



12. ALVIN (DEN)

e With Approval (CAN) – Royal Filly (GB) e Zilzal (USA)
Eier: Light Valley Stud, Danmark
Oppdretter: Light Valley Stud, Danmark

Alvin gjorde sin første start på derbydagen i fjor da han ble fjerdehest i Skandinavisk Mesterskap for 2-åringer. Da var han slått av gode hester som Edge of Eternity og Goden Memory. Deretter gikk turen til Klampenborg og der skuffet han i Dansk Galops Auktionsløb hvor han endte uplassert. 10. oktober startet han for siste gang som toåring. Turen gikk til Vinterfavoriternas Pris på Tåby hvor han møtte de beste toåringene. Alvin gikk et godt løp og ble fjerdehest kun slått av vinneren Elusive Time med tre lengder. Hans første start i år var på Klampenborg hvor han som favoritt ble slått av Miss Value i et maidenløp. I slutten av mai ble han igjen fjerdehest, denne gangen i Dansk 2000 Guineas som ble vunnet av Cantenac. I Dansk Derby gikk Alvin et flott løp og endte som annenhest, to lengder bak en overraskende vinner i Tigress Eleven. Hans siste start var på Øvrevoll i slutten av juli da han ble fjerdehest i Skandinavisk Mesterskap for 3-åringer. Alvin vil helt sikkert sette pris på derbydistansen.

Trener: Cathrine Erichsen, Øvrevoll

Cathrine har virket som galopp trener siden 1990 og har trenerstall på Øvrevoll. Hun har trent vinnere av en rekke storløp inkludert tre derbyvinnere. Den første kom i Danmark i 2002 med The Khamsin, deretter vant Mission Possible i 2005. Norsk Derby vant hun i 2003 med Lights Out. Hun har også vunnet fem Gruppe 3 løp. Albaran vant Scandinavian Open to ganger og Stockholm Cup International en gang. Sprinteren Morten's Prospect vant Tåby Open Sprint Championship og her på Øvrevoll vant Hovman Polar Cup. I tillegg har hun vunnet Norsk 1000 Guineas og St Leger både her og i Danmark for å nevne noen.

Jockey: Espen Ski, Norge

Regjerende jockeychampion i Norge. Totalt har han fem norske championater 2005-06 og 2008-10. Espen har en Derbyseier, med Mission Possible i Danmark 2005. En hest som han hadde flere store framgangar med, i tillegg til Derbyseieren på Klampenborg vant ekvipasjen også Vinterfavoriternas Pris på Tåby og Skandinavisk Mesterskap her på Øvrevoll. Har en klassisk seier til med Tatoosh i Mowerina (Dansk 1000 Guineas) i 2009. Espen har vunnet to Gruppe 3 løp, med Francis i Tåby Open Sprint 2007 og med Tertullus i Stockholm Stora 2010. Dessuten har han seks Listedseiere; med Salt Track i Pramms og Nickes 2007, med The Pirate i Dansk Jockey Club Cup 2008, med Steve's Champ i Norsk Jockeyklubs Sprintløp i 2010, med Hansinger i samme løp i år og med Symbol of Arch i Morten og Torvald Klaveness' Minneløp 2011. Bland øvrige storløpsvinnere kan man også nevne tre seire i Norsk Kriterium de syv siste sesongene med Philitagain 2004, Females Fun 2005 og Latakia 2007.

Derbyfeltet 2011



13. WITHOUT FEAR (FR)

e Refuse to Bend (IRE) – Kansas (GB) e Kahyasi (GB)
Eier: Stall Bonne Nuit, Norge
Oppdretter: R Meahjohn, Frankrike

Without Fear har gjort det meste riktig så langt i karrieren. Han debuterte på Øvrevoll 17. september i fjor med en annenplass etter gode Elusive Time. Deretter endte han på tredjeplass i Tattersalls Norsk Kriterium igjen bak Elusive Time og Edge of Eternity. Ytterligere en start gjorde han som toåring og det endte med seier 8. oktober på hjemmebanen Øvrevoll.

Årets sesong ble innledet med seier 17. mai på Øvrevoll. Da slo han Cavett Cove over 1600 meter. Deretter startet han i Norsk 2000 Guineas og vant lett med to lengder igjen foran Cavett Cowe og med Elusive Time på tredje, og dermed var den første klassiske triumfens sikret.

Neste oppgave for Without Fear var Voterløpning på en våt og sølete dirt track bane på Jägersro. Påny gikk han et bra løp, men kunne ikke slå favoritten Uppercut Action. Tilbake på Øvrevoll var det klart for Derby Trial over 2160 meter og igjen gikk han et strålende løp selv om han måtte kjempe hele veien for å slå Touz Price. Tredjeplassen gikk til derbyhesten Manchester som var 3,5 lengder bak Without Fear. Søndag 14. august var det klart for start i Landrover Svenskt Derby og etter et flott ritt av Fredrik Johansson, var det ingen som kunne ta fra Without Fear en lett seier. Etter denne prestasjonen er det ingen tvil om hvem som er favoritt i Subaru Norsk Derby 2011.

Trener: Arnfinn Lund, Øvrevoll

Trener Arnfinn Lund startet sin karriere ved å ri sitt første løp i 1947 for deretter å ta sin første seier som trener i 1958. Etter det har det kun gått en vei og har pr i dag 1.657 seire som trener og det bare på Øvrevoll. Arnfinn har totalt ni derbyseiere hvorav seks i Norge (Starry Ho 1973, Mintage 1977, His Lordship 1978, Sunorius 1987, Bye Bye Loev 2005, Negra del Oro 2006) to i Sverige, det siste svenske derby som gikk på gress i 1979 med norskfødte St Remi og i år med Without Fear. I tillegg har han også vunnet Dansk Derby en gang og det var 2007 med Cassini.

Totalt har Arnfinn 47 klassiske seier i Skandinavia, det første med Miss Enden i Norsk Oaks i 1966 og den siste kom med Without Fear 45 år senere! Arnfinn Lund har gjennom årene hatt en rekke topphester i trening og vi nevner noen av dem: Pistachio og Chicken Momo som begge er gruppevinnere, Philidor, Exbourne's Wish, Nicki Hill, Top Cat, Tawoos, Laila Alawi, Miss the Boat, Kutbeya, Fair Hill, Bill Waterhouse, Brave Tudor, Loch Bering, Never So Sure, Ess Express, Omoto Sando, Heavy Loaded, Maple Leaf, Royal Conductor, Symbol of Arch, Entangle og Gun Packer.

Jockey: Fredrik Johansson, Sverige

Fredrik Johansson har vært den mest framgangsrike skandinaviske jockey gjennom alle tider. Han og Wido Neuroth har hatt et fruktbart samarbeid gjennom mange år og sammen har de vunnet det som er å vinne i Skandinavia. Fredrik Johansson hadde sitt internasjonale gjennombrudd med seier i Tysk Derby på Adlerwalz i 2007. Også i 2009 vant han tysk Derby, denne gang på Wiener Walzer, som han også har ridd senere. I tillegg til å ri i Skandinavia rir også Fredrik en del løp i Hellas. Han har også vunnet løp på blant annet Ascot i England som kaptein på det europeiske laget i en internasjonal jockey-konkurranse. Fredrik Johansson har vunnet Svensk Derby syv ganger, senest i år med Without Fear. Den danske utgaven har han vunnet to ganger på henholdsvis Palatal og på fenomenet Valley Chapel, og i Norge har han vunnet Derby tre ganger med henholdsvis Valley Chapel, Kimola og Appel Au Maitre.



14. CHELSEA (SWE)

e Trempolino (USA) – Capote Line (USA) e Capote (USA)
Eier: Fam. E Nagell-Erichsen, Norge
Oppdretter: Meridian Stutteri, Norge

Chelsea debuterte 12. august i fjor og endte uplassert i godt selskap. Det samme var han i Skandinavisk Mesterskap 14 dager senere. Deretter gikk turen til Täby utenfor Stockholm hvor han ble femtehest i enkelt selskap. Etter det startet han i Svensk Kriterium Consolation på Jägersros dirt track og var uplassert. Chelsea avsluttet sin første sesong så sent som 17. desember på Øvrevoll med en tredjeplass etter gode Fabian. Sesongen i år har vært bra så langt. Først var han annen i maidenløp etter Manchester før han vant et treårsløp i Stockholm over derbydistansen 2400 meter. I Dansk Derby i slutten av juni endte han som femtehest. I sin siste start var han uplassert i Svenskt Derby Trial på Jägersro.

Trener: Niels Petersen, Øvrevoll

Niels Petersen er dansk og etablerte seg som trener i Norge i 1998. I dag har han stall på Øvrevoll og i overkant av 40 hester i trening. Niels vant sitt første klassiske løp i 2009 da Tatoosh vant Mowerinaløb (Dansk 1000 Guineas) på Klampenborg. I fjor fikk han sin første derbyseier da Stall Trick and Treats Go Go Gadget vant Subaru Norsk Derby. Han har trent vinnere av tre gruppe 3 løp henholdsvis You Never Know, Francis og Bank of Burden som i år vant Walter Nilsens Minneløp. I tillegg har han vunnet Listedløpene Pramms Memorial på Jägersro, Nickes Minnesløpning på Täby med Salt Track og Valley Chapel Memorial med Bank of Burden. Med danskoppdrettede The Pirate fikk Niels Petersen en annenplass i Gruppe 3 løpet Marit Sveaas Minneløp i 2007 og en andreplass i Walter Nilsens Minneløp i 2008. Niels Petersen leder så langt den norske trenerstatistikken.

Jockey: Jacob Johansen, Sverige

Danske som har bosatt seg i Malmø. Jockeychampion på Jägersro i 2002 og på Klampenborg 2008. Jacob har totalt tre Derbyseiere på sin meritliste. I 1998 vant både Dansk og Norsk Derby med Brown Ale. Så gikk det 10 år før han igjen vant Dansk Derby med Master Kid for trener Bent Olsen. Han har vunnet en rekke klassiske løp som Jockeyklubbens Jubileumsløpning både med Erroll og Uppercut Action. Dansk St Leger i 1995 med Arnline, Dansk 2000 Guineas 2002 med Ready Eddie og i år med Cantenac. Her på Øvrevoll vant han Norsk 2000 Guineas med Dan Tucket i 2009 og i år Norsk 1000 Guineas med Dingle View. Han har også vunnet i overkant av 10 større løp Skandinavia.

Bilder: Roger Svalsrød – Stefan Olsson – Burt Seeger – Sissel Tangen

DERBY-NOTISER

Øvrevoll åpnet sine porter 26. juni 1932. Men allerede i 1930 og 1931 ble det ridd Galopp-Derby på Bjerke. Vinnerne var Solo Nolo og Miss Way.

• Parba var første Derbyvinner på Øvrevoll i 1932. Rittmester Aaby hadde tre hester til start, og han tok hele trippelen. Førstepremien var 907 kroner og 69 ørel

• Trippelen i Derby 1934 ble Farris-Globoid-Nyco. Gode objekter for folk som kom rett fra nachspiel.

• Fra og med 1935 har Derby gått over 2400 meter. Tommy Boy var første vinner over den "riktige" distansen.

• Navnene på hestene var litt enklere før i tiden. Da Kim II vant i 1941, ble Kari nummer fire, mens Per endte helt sist i det 12 hester store feltet.

• I 1942 vant Arne Ellevold Derby med Mimi. 41 år senere, altså i 1983, ble det trenertriumf for den samme Ellevold. Denne gang var det What Nonsense som sto for bragden. Ellevold måtte tåle 100 kroner i bot for trening med Mimi.

• Vinnerne av de to første Derby-løpene etter krigen, Prima Donna og Prince Charming, ble regnet som så overlegne at de ble satt utenfor toto. Begge innfridde til fulle ved å vinne i utklassingsstil.

• Passende navn hadde ikke Allerførste i 1954. Men den maktet den siste premien.

• I 1962 vant Tinto alle Derby-løpene. 37 år senere gjentok Valley Chapel bedriften. Samtidig ble Wido Neuroth første trener i Skandinavia med seks strake Derbyseire.

• Vanligvis går Derby sent i august. Ytterpunktene har vært i 1942 (28/6) og 1945 (23/9). Ble Derby glemt i gledesrusen etter krigsslutt i 45?

• Den gode hoppen Cecilie var en riktig skrell i 1951. Hun ga 29.77 i odds i det ni hester store feltet, og duoen (1. og 2.hest) Cecilie - Kilroy ga pengene tilbake 947.57 ganger. Herodes var kjempfavoritt til 1.23 i odds, men heller ikke i galoppporten kunne man stole på noen med det navnet.

• Tidligere vant hoppene ofte Derby. Som nevnt vant Cecilie i 1951 og var den niende hoppevinner på Øvrevoll. På 50 år er det nå bare syv hopper som har maktet det, Abaris (72), Misty (75), La Isleta (88), Colonia (90), Kimola (02), Negra del Oro (06) og Theatrical Award (08).

• I 1957 vant Paul Kuhn Derby på Lillebror. I mange år senere hadde den samme Kuhn en viktig funksjon på banen, blant annet som formann i voldgiftsretten.

• Protester er sjeldne i Derby. Men i 1947 var det faktisk to protester, som dog begge ble avvist. I 1950 protesterte kretsen rundt annenhesten Vendula mot vinneren Far West, men heller ikke denne ble tatt til følge.

• Odd vant Derby 1937. Fotballklubben med samme navn tapte cupfinalen 2-4 mot Mjøndalen.

• Snipp, snapp, snute, Snapp var ute. I Derby 1939 ble Snapp helt sist.

• Sorrento galopperte inn til en anonym femteplass i 1963. Men som tiåring i 1970 ble Sorrento historisk som vinner av tidenes første Norsk Grand National.

• I 1967 og 1971 var det rekordstore felt i Derby. Begge løpene talte 23 hester. En hest brøt i begge løpene, så Mr Acker Bilk og Toe Dancer deler på den tvilsomme æren om å være de eneste hestene med 22. plass i et Derby.

• Kongelig triumf har det også vært i Derby. Hestene Klipdas og Lord Lark var Norsk Jockeyklubs bryllupsgave da kronprins Harald og kronprinsesse Sonja giftet seg i august 1968. Året etter galopperte Lord Lark over mål som vinner av vårt galopp-Derby.

• Best når det gjelder, mente His Lordship i 1978. Han startet åtte ganger på Øvrevoll som treåring, men vant kun en gang. Seieren kom beileilig, på den store Derby-dagen.

• En utrolig sesong hadde Dalby Jaguar i 1981. I tillegg til Triple Crown, Derby, 2000 Guineas og St.Leger, vant den flotte treåreren til Janos Tandari også Oslo Cup. Men i Derby var det så vidt båten bar. Sappeur ble slått med nese.

• Det eneste Derby på flisbanen gikk i 1987. Gressbanen var under ombygging, og hele sesongen ble avvirket på dirt-track. Fenomenet Sunorius var overlegen vinner, og han seiret også i 2000 Guineas og St. Leger.

• Det store oddsåret i Derby-historien, var i 1992. Vinnerodds var 46.69, trippelen Reflection - Bi Majestic - Black Hero ga 8419.00, Dagens Dobbel med Rose of Miami - Reflection ga 2743.92, og V5-kassa til en heldig og dyktig spiller ble på 602 556 kroner.

• Da Wido Neuroth tok sin etterlengtede første Derby-seier på Øvrevoll i 1993 med Lorofino, var det samtidig en av tidenes mest overlegne. 25 lengder var avstanden ned til toeren Last Attempt. Opatia, Din Martin og Wildvogel hadde sviktet for Wido tidligere, men nå stemte endelig alt.

• Kun Homosassa (85), Lorofino (93), Valley Chapel (99) og Appel au Maitre (07) har maktet å vinne Svensk og Norsk Derby på de siste 40 år. Nå har Without Fear sjansen til å komme med på den eksklusive listen.

• I 1967 ble Majano nr 18 av 20 i Svensk Derby. En måned senere vant han den norske utgaven.

• 1980 var Terje Dahls store Derby. Kvartetten Rheinsteel - Grau Du Roi - Royal Whip-Time To Dream tok 1.,2.,4. og 5.plass. Fretheim-hesten Fire Power hindret firedobbelt til Dahl.

• Gunnar Nordling er Derby-kongen. Han vant sitt første Øvrevoll-Derby i 1979 med Beldale Rep og har etter hvert sanket sammen hele 8 gevinster. Seiersårene er 79, 80, 84, 89, 93, 94, 96 og 97.
• Janos Tandari har fire seire, mens Chris Cordrey, Walter Buick, Lennart Hammer-hansen og Fredrik Johansson alle har innkassert tre gevinster.

• Arnfinn Lund har vunnet Derby ni ganger. Seks seire på Øvrevoll, to i Sverige og en i Danmark. Søndag kan det bli tosfiret om Without Fear gjør som Arnfinn håper.

Ikke siden 1995 har en utenlandsk trent hest vunnet Norsk Derby. Tyske Artan slo Kill the Crab i en spennende finish. Blir rekken forlenget i år?

Marit Sveaas Minneløp - 1800 m

For 3-årige og eldre hester

1991	REGAL PARADE (GB) 7 h e Hello Gorgeous	Leif Hedberg kr 89.500	O Stenstrøm 1.49.7	J Stenstrøm 9,10/12
1992	ROSE OF MIAMI (IRE) 5 h e Crofter	K Aspelund A/S kr 200.000	A Lund 1.52.9	J Tandari 12,80/11
1993	REGAL PARADE (GB) 9 h e Hello Gorgeous	Leif Hedberg kr 200.000	O Stenstrøm 1.57.0	J Tandari 6,40/13
1994	CONEYBURY (IRE) 4 h e Last Tycoon	Stall Perlen kr 200.000	W Neuroth 1.53.3	G Nordling 3,80/13
1995	PHILIDOR (GB) 6 h e Forzando	Stall Bonne Nuit kr 250.000	A Lund 1.48.8	F Diaz 2,20/10
1996	KILL THE CRAB (IRE) 4 h e Petorius	Stall Tricolor kr 250.000	W Neuroth 1.50.2	M Larsen 4,00/10
1997	STATO ONE (GB) 5 v e Statoblest	Stall RH kr 250.000	R Durant 1.49.9	L Santos 11,10/8
1998	LOCH BERING (USA) 6 h e Bering	Stall Mr S kr 250.000	A Lund 1.54.9	R Hughes 11.63/13
1999	JAUNTY JACK (GB) 5 h e Midyan	Pegasus (UK) Ltd kr 600.000	A Hyldmo 1.48.0	K Andersen 36.42/12
2000	VALLEY CHAPEL (IRE) 4 h e Selkirk	Stall Perlen kr 720.000	W Neuroth 1.52.0	E Ahern 3,03/14
2001	VALLEY CHAPEL (IRE) 5 h e Selkirk	Stall Perlen kr 840.000	W Neuroth 1.53.1	F Johansson 2,23/14
2002	MARTELLIAN (SWE) 6 v e Desert Sport	Pegasus Racing kr 840.000	A Hyldmo 1.46.3	K Andersen 11,41/12
2003	ROYAL EXPERIMENT (USA) 4 h e Royal Academy	Meridian Racing kr 720.000	W Neuroth 1.50.2	F Johansson 8,69/14
2004	MANDRAKE EL MAGO (CHI) 5 h e Golden Voyager	Mac Racing, Chicken, Bernerup kr 720.000	F Castro 1.48.1	M Santos 2,39/14
2005	JUBILATION (GB) 6 h e Zamindar	Stall Lambada og Falkbolagen kr 720.000	F Reuterkiöld 1.47.3	M Martinez 34,12/14
2006	BINARY FILE (USA) 8 h e Nureyev	Milo Racing & Light Valley Stud kr 720.000	L Kelp 1.50.8	M Santos 17,92/15
2007	FUNNY LEGEND 6 h e Funambule	Stall E & F kr 1.000.000	W Neuroth 1.48.8	F Johansson 2,91/14
2008	APPEL AU MAITRE (FR) 4 h e Starborough	Stall Perlen kr 1.000.000	W Neuroth 1.50.3	F Johansson 3,26/12
2009	THEATRICAL AWARD 4 h e Academy Award	Stall Bernadette kr 800.000	M Tveter 1.50.0	C Lopez 13,74/15
2010	TOUCH OF HAWK (FR) 4 v e Hawk Wing	Stall E & F kr 800.000	W Neuroth 1.51.7	L Hammer-Hansen 4,57/9

Marit Sveaas' Minneløp

Løpet ble avholdt for første gang i 1991. Christen Sveaas ville gjerne hedre sin mor med et storløp på Øvrevoll. Allerede året etter fikk løpet Listed-status og hadde da 200 000 kroner i førstepremie. I 2001 fikk Marit Sveaas' Minneløp som ett av to løp i Norge gruppestatus. De siste to årene hadde løpet en million kroner i førstepremie, og var det klart høyest doterte galoppløpet i Skandinavia. Det er all grunn til å takke Christen Sveaas for det bidrag han har gitt til norsk galoppSPORT gjennom dette løpet, som år etter år samler det beste av elitehester over krevende 1800 meter.

Glimrende gruppeløp



Marit Sveaas' Minneløp er som alltid en sportslig perle over den krevende distansen 1800 meter. Det eneste vi kunne savne er et sterkere utenlandsk innslag. Men det er så utrolig mange gode norsktrente hester som er på sitt beste rundt denne distansen, så en del konkurrenter trekker seg nok når de ser hva de møter. For femte år på rad tror vi på

norsk seier. I fjor møtte våre to fantastiske hopper Entangle og Theatrical Award sin overmann i Touch of Hawk. Sistnevnte er uaktuell i år, men Wido Neuroth mønstrer Sir Lando



mot våre to hopper. Da Fredrik Johansson skadet seg i Stockholm Stora Pris, var det Sir Lando som var innblandet i uhellet. Nå sitter Fredrik igjen på en Stall Perlen-hest, et spennende gjensyn. For de uinnvidde kan vi fortelle at Wido, Fredrik og Stall Perlen har opplevd et utall triumfer sammen, ikke minst på Valley Chapel og Appel au Maitre.

Entangle og Theatrical Award setter alltid farge på de løpene de deltar i, og begge er sikkert med i tetbildet.



Arnfinn Lund har trukket spor 13 med Alight, Entangle og Without Fear, men vi tror ikke 13 denne gang er noe ulykkefall.

Vi har nevnt en trio, som vil være med i striden. Men Bank of Burden hos Niels Petersens stall og Rune Haugens duo Tertullus og Giant Sandman har ikke tenkt å stå med lua i hånden. – Bank of Burden er i knallslag. 1800 meter er nok litt kort, men på Øvrevoll er den distansen så tøff at



jeg tror det skal gå bra, sier Niels.

– Jeg har tro på begge mine, og særlig er jeg spent på Tertullus. Tror jeg har gjort et scoop som har fått Yvonne Durant til å ri. Hun er bare helt rå, ikke minst på Øvrevoll uten pisk, beretter Rune.

– De øvrige ser ut til å få problemer med å hevde seg helt i teten. Men innimellom skjer det overraskelser, og mange av de vi ikke har nevnt, holder fin klasse. Uansett blir det et flott løp å bivåne, vi gleder oss allerede.

Yvonne Durant rir Tertullus i dag.



De øvrige løpene



Omoto Sando er programmets favoritt i dagens første løp, som er et hekkeløp.

Bærum Kommunes Hekkeløp

Dette løpet innleder alltid den sportslige biten av Derbydagen. Omoto Sando har en seier og to annenplasser i dette hekkeløpet de siste tre årene, har vært Norges beste i denne grenen en god stund. Monfalcone mistet sin rytter mens han var lett galopperende i tet sist, kan utfordre nå. Calvados er sterke saker, også i galoppen. Quint Essentials har hoppet dårlig, men løper fort mellom hekkene.

Swiss Skandinavisk Mesterskap for 2-åringer

Ingen av toåringene har startet mer enn to ganger i totaløp. Det betyr at de mangler rutine og kan variere en del i prestasjonene. Vainqueur debuterte flott mot stallkameraten Funinthesand.

Vi tror det kan bli moro også på gresset. Cassano fra samme stall er også en fin type, som vil hevde seg. Alvena Storm og Silvertown gjester oss fra våre naboland, begge ser ut til å inneha fin kapasitet.

Audion de Dampierre Ladies Cup

Våre dyktige kvinnelige amatør-ryttere har ofte fått et løp helt mot slutten av Derbydagen. Nå får de sjansen til å vise seg frem. Når hester har fin form og gode ryttere, pleier det som regel å bli suksess. Den kombinasjonen har utvilsomt Mr Melodyclub, men også Rambo's Cinderella, Fendi og Miss Montana ser ut til å ha fin sjanse. Kanskje kan Milliondollarbay overraske, selv om summen nok blir mindre enn navnet tilsier.

Norsk Rikstoto Løp

I våre øyne er dette kanskje det vanskeligste løpet på hele Derbydagen. Gå ned til paddocken og plukk ut en jockey eller hest du liker. Kanskje det er en drakt du liker fargene på. Det er nemlig så jevnt, at vi synes det er vrient å skille hestene. Skal du spille trippel, kan Yorkshire Lad være en utgangshest. Liker gress og har fin distanse og form. Red Eishin og Mamaloca har nylige seire, kan legge på til to.

Moods of Norway Løp

Mange kapable hester, som er et stykke unna formen. Archived er på vei mot formen, og Are Hyldmo har vist at stallformen er kraftig på gang. Massenzio og Parbold Hill møter ofte hester som er bedre enn de møter nå, og Pika vant overraskende i Gøteborg sist lørdag. En luring kan Zafirah være. Vant ett løp i fjor, og det var på Derbydagen. Ser ut til å like seg i rampelyset.



Vinneren av Erik O Steens Memorial får denne flotte skulpturen.



Fredrik Johansson og La Zona – favoritter i dagens 6. løp

Erik O Steens Memorial

Mariyca og Fair Flair vil sørge for at det blir tempo fra start. Det er imidlertid ikke sikkert at de kan holde unna for de gode hoppene La Zona og Grafitti. Begge synes løpet er litt langt, men de har så stor kapasitet at vi tror de er med helt i toppen.

Treårige Geordie Iris vant nylig det klassiske løpet Norsk Oaks, ikke umulig at hun slår den eldre garde. What Budget var tredje i fjor, er fort på trippelen også i år.

Waba Gruppens Sprintløp

Her kommer det til å gå unna. 900 meter på Øvrevoll går på



Filligree starter i det syvende løpet, Waba Gruppens Sprintløp.

drøyt 50 sekunder. De tre siste års vinnere, Master Chef, Lady Lily og Light the Fire, er alle på plass. Møter et par raske hopper i form av Alight og Filligree, som dessuten har de beste sporene. Vi er også veldig spente på Blowing Bubbles, som har vunnet tre ganger i sommer. Napoleon, her kalt Le Petit Caporal, har også mye fart

Formuesforvaltningsløpet 2011

Her skal vi prøve å forvalte vår relativt beskjedne formue. To norskfødte hester stiller til start, og vi har stor tro på disse to. Ferrozzo og Wattan ble nummer to og tre etter Theatrical Award i Fearnleypet. Sistnevnte er en av favorittene til 800 000 kroner i Marit Sveaas' Minneløp, så det var sterke saker våre to håp leverte. Medallie har vunnet to ganger, de to gangene Espen Ski har sittet på ryggen.

Subaru Derby Milen

Elusive Time var Skandinavias beste toåring i fjor. Grunnen til at han ikke starter i Derby, er at 2400 meter er for langt. Her har han et gaveløp og er i våre øyne Derbydagens sikreste vinner. Norwegian Reward og Well Fitted har fin form og er mest sannsynlig de som vil prøve å by på kamp. Men dette er som Usain Bolt mot de beste i NM, og da er normalt resultatet gitt.

House of Wine Løp

Klokken er passert 18, og noen er på vei hjem, andre ønsker å fortsette festen. De treårige hestene har så langt i år hatt problemer med å matche de eldre. Nå kommer ungdommen mer og mer, og vi tror på duoen Max Manus og Soraya. Begge viste form sist torsdag, og særlig var Max Manus god. Merseyside Star har møtt mye bedre hester, vil hevde seg her. Og så takker vi for denne gang.

SKANDINAVISK MESTERSKAP FOR 2-ÅRINGER – 1370 m

For 2-årige skandinaviske hester.

2001 RUSH HOUR (SWE) 2 h e Richard Of York	MB Staying Power, Enskede kr 150.000	H Doria 1.22.4	R Colldin 4,10/10
2002 AMALIA (DEN) 2 he e Be My Chief	Stutteri Skovmarken kr 150.000	S Jensen 1.29.1	L Hammer-Hansen 7,37/12
2003 NO EXIT 2 h e Exit To Nowhere	Harald Dørum kr 115.000	W Neuroth 1.23.1	F Diaz 10,93/10
2004 MISSION POSSIBLE (SWE) 2 h e Groom Dancer	Stall Trick or Treat kr 115.000	C Erichsen 1.22.0	E Ski 2,32/11
2005 RED DRESS ON (SWE) 2 he e Loup Solitaire	Stall RIO kr 115.000	W Neuroth 1.22.0	N Cordrey 26,12/12
2006 DANILA (SWE) 2 he e Silvano	Stall MM/S kr 115.000	J Drews 1.24.6	F Diaz 3,96/10
2007 LIVIGNO (SWE) 2 h e Funambule	Stall Trick or Treat kr 115.000	R Haugen 1.23.4	E Ski 2,30/10
2008 CATHCING THE STORM 2 he e Deceptor	Oddbjørn Liberg kr 115.000	A Hyldmo 1.24.8	K Andersen 4,75/11
2009 ALYSHAKEYS (DEN) 2 he e Sendawar	Stall Trick or Treat kr 115.000	W Neuroth 1.22.3	F Johansson 1,48/13
2010 EDGE OF ETERNITY (DEN) 2 he e Academy Award	Stall Amska kr 115.000	M Taylor 1.23.3	C Lopez 4,78/13

WABA GRUPPENS SPRINTLØP – 900 m

(tidligere VG SPRINTEN)

For 3-årige og eldre hester (1000 meter t.o.m. 2002)

2001 PISTACHIO (GB) 5 h e Unblest	Ursus Racing kr 82.500	A Lund 0.59.7	K Andersen 1,58/10
2002 PISTACHIO (GB) 6 h e Unblest	Ursus Racing Ltd kr 71.000	A Lund 0.58.0	M Santos 1,68/8
2003 MISS LOVELY (GB) 5 he e Magic Ring	Stutteri Skovmarken kr 74.300	S Jensen 0.52.2	F Diaz 5,59/7
2004 STEVE'S CHAMP (CHI) 4 h e Foxhound	Lagulise Racing kr 82.000	R Haugen 0.52.6	F Diaz 6,62/13
2005 PISTACHIO (GB) 9 h e Unblest	Stall Bonne Nuit kr 77.500	A Lund 0.51.5	L Hammer-Hansen 7,74/10
2006 SOLVANA (IRE) 4 he e Selkirk	Stall EOS kr 79.000	W Neuroth 0.53.6	D Danekilde 5,78/9
2007 MEDIA HORA (CHI) 7 v e Somersham	Mac Racing og Stall Chicken kr 94.500	F Castro 0.51.5	M Martinez 2,49/15
2008 MASTER CHEF (IRE) 3 h e Oasis Dream	Stall Chambre kr 95.500	B Olsen 0.53.4	J Johansen 8,64/13
2009 LADY LILY (IRE) 5 he e Desert Sun	Elkær Stutteri kr 80.000	S Jensen 0.53.2	D Danekilde 15,91/10
2010 LIGHT THE FIRE (IRE) 4 v e Invincible Spirit	Stall Zuccini kr 108.000	N Petersen 0.52.5	P-A Gråberg 10,23/12

DERBY MILEN – 1600 m

For 3-årige hester

2004 POINT TAKEN 3 he e Thunder Gulch	Stall Bonne Nuit kr 100.000	A Lund 1.39.8	L Hammer-Hansen 40,2/10
2005 DESERT WARRIOR 3 h e Desert Sun	Stall Rover kr 100.000	J Fretheim 1.39.6	M Fretheim 2,97/5
2006 QUINT ESSENTIALS (swe) 3 v e Be My Chief	Stall Exit kr 100.000	C Witsø-Slettemark 1.42.7	E Ski 16,97/8
2007 SHAREHOLDER (GER) 3 v e Act One	Stald 2 og 2 kr 100.000	L Kelp 1.39.2	M Santos 4,99/13
2008 LATAKIA (GER) 3 he e Tertullian	Oslo Racing Stables AS kr 100.000	N Petersen 1.41.2	E Ski 2,16/13
2009 LA ZONA (IRE) 3 he e Singpiel	Stall Perlen kr 100.000	W Neuroth 1.40.3	F Johansson 1,41/15
2010 UHADADA (DEN) 3 v e Martaline	Stald Chili kr 100.000	S Jensen 1.42.2	E Ahern 9,63/13

ERIK O STEEN'S MEMORIAL (PEUGEOT POKALLØP t.o.m 2004) – 2400 m

For 3-årige og eldre hopper.

2001 ROMOLA (GB) 5 he e Wolfhound	Stall Spillbar kr 100.000	A Lund 2.41.7	K Andersen 2,09/7
2002 SHAISA 6 he e Shalford	Meridian Racing kr 100.000	W Neuroth 2.31.9	F Diaz 5,21/5
2003 RIVER ALN (GB) 5 he e Inchinor	Stall Steel kr 95.000	M Kahn 2.37.0	R Colldin 12,05/8
2004 CORRINE (IRE) 5 he e Spectrum	Mr M kr 95.000	S E Lilja 2.33.5	M Larsen 6,39/12
2005 LA PETITE CHINOISE (GB) 4 he e Dr Fong	Kiddy Elsass kr 200.000	L Kelp 2.33.3	L Hammer-Hansen 13,51/10
2006 MISS THE BOAT (GB) 4 he e Mtoto	Stall Fun Game kr 200.000	A Lund 2.36.5	P Pinto 4,75/8
2007 MISS THE BOAT (GB) 5 he e Mtoto	Stall Fun Game kr 200.000	A Lund 2.32.3	J Johansen 1,50/8
2008 DANCING ABBIE (USA) 3 he e Theatrical	Sheikh Marwan al Maktoum kr 200.000	M Bell 2.37.5	J Spencer 3,80/8
2009 NOVASKY (SWE) 6 he e Diaghlyphard	Sto Nova AB kr 200.000	T Gustafsson 2.37.8	J Johansen 6,19/11
2010 MAGNIFICENCE (GB) 3 he e Sadler's Wells	Stall RH kr 200.000	R Haugen 2.39.8	D Danekilde 26,98/10

BÆRUM KOMMUNES HEKKELØP – 3200 m

For 3-årige og eldre hester.

2001 RAMBO FLYER (GB) 7 v e Rambo Dancer	Pegasus Racing kr 67.200	A Hyldmo 3.44.9	C Llewellyn 1,21/6
2002 INFORMACJA (POL) 5 he e Jape	Kai Dalane kr 124.000	K Dalane 3.34.1	H Engblom 8,49/7
2003 RAMBO FLYER (GB) 9 v e Rambo Dancer	Pegasus Racing kr 64.500	A Hyldmo 3.40.4	C Llewellyn 1,37/7
2004 RAMBO FLYER (GB) 10 v e Rambo Dancer	Pegasus Racing kr 66.200	A Hyldmo 3.38.1	C Llewellyn 1,50/9
2005 TWIDDEL TURN (DEN) 10 v e Lead On Time	Stall Laish og S-E Lilja kr 70.500	S-E Lilja 3.34.5	S Curran 3,21/8
2006 NOBILA (POL) 6 he e Saphir	Stall Junga kr 63.500	J Siwonia 3.42.9	H Engblom 1,58/6
2007 NEPTUNE JOLY (FR) 6 v e Chef De Clan	Morten Buskop kr 75.000	H Bechmann 3.42.1	J P O'Farrell 6,85/8
2008 OMOTO SANDO (FR) 5 v e Tremolino	Stall Bonne Nuit kr 67.000	A Lund 3.40.6	H Engblom 1,91/6
2009 BARROS JARPA (IRE) 5 v e Alzao	Stall Globetrotter kr 72.500	T Oscarsson 3.42.5	J Kelly 9,14/8
2010 PERCUSSIONIST (IRE) 9 v e Sadler's Wells	Old Times Racing/M Buskop kr 103.500	H Bechmann 3.37.2	J O'Farrell 4,98/7

Gjør som ØVREVOLL!

RING: 22 37 52 98 – 22 38 12 23*– En sikker BANKER for alle anledninger***Bellis****BLOMSTERHANDEL**

Støtter hestesporten

Trondheimsveien 110, Oslo 5
www.bellisblomster.no**Neste løpsdag:****Torsdag 8. september kl. 18.00**

V5-forslag 450 rekker:

- 1. avd: 4-8
- 2. avd: 8-7-6
- 3. avd: Alle
- 4. avd: 7-12-10-11-6
- 5. avd: 3 La Zona

V65-forslag 480 rekker:

- 1. avd: 7-12-10-11-6
- 2. avd: 3 La Zona
- 3. avd: 13-11-1-9
- 4. avd: 5-2
- 5. avd: 8-13-1-7-5-6
- 6. avd: 13-11

– Før 75 år siden –

1936:

Legend var alt for god til at Derby for 75 år siden kunne bli spennende. Både vinneren og annenhesten Carioca startet kun denne ene gangen på Øvrevoll. Legend var som ventet suveren, mens Eyra i trening hos Robert Bogen ble best av de norske på tredje. Eyra gikk syv løp på Øvrevoll som treåring og var ikke dårligere enn tredje.

- 1) Legend
- 2) Carioca
- 3) Eyra

Eier: Friherre N Gyllenkrok
Trener: Axel Thorngren sen
Jockey: F Andersen

Odds 1.50
Omsetning kr 7 019,-
1. premie kr 2 300,-
Vunnet med mange lengder

– Før 50 år siden –

1961:

Skulle Bolzano ta sin tredje strake Derbyseier? Det var spørsmålet etter at han hadde vunnet både den danske og svenske utgaven. På Øvrevoll ble det bare nesten, da outsi-

1. LØP – BÆRUM KOMMUNES HEKKELØP – 3200 GRESS

Omoto Sando likte seg ikke i Malmø sist. Hekkeløp på Øvrevoll liker han imidlertid svært godt, og han blir en relativt klar favoritt. Monfalcone gikk fint i tet da han mistet rytteren i siste start. Med toppjockey på ryggen kan han bli en tøff utfordrer til favoritten. Calvados har trippel i sikte, mens Zimon bør få det tøft med å gjenta seieren fra forrige start med en debuterende rytter. Vektvilkårene er verre nå. Volo Cat og Quint Essentials er gode flatløpere, men har så langt ikke imponert på hekk.

Tips:

3 Omoto Sando – 6 Monfalcone – 2 Zimon
Outs: 4 Calvados

2. LØP – V5A-1 - SWISS SKANDINAVISK MESTERSKAP FOR 2-ÅRINGER – 1370 GRESS

Vi setter vår lit til Neuroths duo Vainqueur og Cassano. Begge imponerte i siste start. I forhold til Silvertown og Alvena Storm har de fordel av å kjenne Øvrevoll, så vi satser på hjemmeseier. Det er åtte lovende unghester vi får stifte bekjentskap med, hester det skal bli spennende å følge utover høsten.

Tips:

4 Vainqueur – 8 Cassano – 2 Alvena Storm
Outs: 5 Silvertown

3. LØP – V5A-2 – AUDION DE DAMPIERRE LADIES CUP – 1980 GRESS

Vi synes en trio skiller seg litt ut i dette amatørloppet for våre dyktige kvinnelige ryttere. Mr Melodyclub, Rambo's Cinderella og Fendi har alle fin form og har dessuten noen av våre beste amatørryttere på ryggen. Bak disse synes vi Miss Montana og Milliondollarbaby er de nærmeste til å true vår trio.

Tips:

8 Mr Melodyclub – 7 Rambo's Cinderella – 12 Miss Montana
Outs: 6 Fendi

deren Faust slo favoritten med nese. De fire første hestene i løpet startet kun denne ene gangen på Øvrevoll i løpet av sesongen. 17 år gamle Terje Finnbråten ble syvendehest på ryggen av Lunik.

- 1) Faust
- 2) Bolzano
- 3) Blue Scarlett

Eier: Stutteriet Kystgaarden
Trener L Larsen
Jockey: Vincent Vogel

Odds: 11.26
Omsetning kr 53 547,-
1. premie kr 50 000,-
Vunnet med nese

– Før 25 år siden –

1986:

Wildvogel var en av tidenes største Derbyfavoritter. Han hadde knust all motstand hele sommeren og var spilt til 1.60 i odds. Men alle løp skal ris, og Wildvogel støtte på alle mulige problemer underveis. I stedet ble det kretsen rundt Fox's Den som kunne juble. Han gikk fire ganger på Øvrevoll som treåring og vant den gangen det gjaldt som mest. Noen mente at det nok ikke ville bli noen Derbyseier på Wido Neuroth etter at Opatia og Wildvogel hadde misset. En ikke helt korrekt uttalelse etter som Neuroth har vunnet Derby 18 ganger!

- 1) Fox's Den
- 2) Carnegie Hall
- 3) Nijsha

Eier: Gunvald Berger og Birgitta Jarven
Trener: Lennart Jarven
Jockey: Ole Larsen

Odds: 15.59
Omsetning: 507 790,-
1. premie: 200 000,-
Vunnet med 1 lengde

4. LØP – V5A-3 – NORSK RIKSTOTO CUP – 1370 GRESS

En gordisk knute, som vi synes er nesten umulig å løse. Her tror vi på god trippelodds for de dyktige og heldige. Red Eishin og Mamaloca tok fine seire sist torsdag. Det er ikke umulig at de kan gjenta bedriften. Imperial Skylight har hatt en del utur, får nå champion Espen Ski på ryggen. Yorkshire Lad vinner ikke så ofte lengre, men er temmelig sikkert helt i toppen. Strek så langt lommeboka tillater.

Tips:

12 Red Eishin – 5 Mamaloca – 8 Yorkshire Lad
Outs: 2 Imperial Skylight

5. LØP – V5A-4 – V65-1 – MOODS OF NORWAY LØP – 1600 GRESS

Are Hyldmo har stallformen på topp. Archived er på gang, og en god lærling har tre kilo lettelse. Vi har tro på en fremskutt plassering. Massenzio har møtt topphester i sine to starter i år. 1600 meter er litt langt, men det kan holde inn. Pika vant i Gøteborg lørdag, slo da blant andre to gode norske hester. Parbold Hill er nede på formtall 72, det har hun vunnet på før.

Tips:

7 Archived – 12 Massenzio – 11 Parbold Hill
Outs: 10 Pika

6. LØP – V5A-5 – V65-2 – ERIK O STEENS MEMORIAL (L) – 2400 GRESS

Vår banker i både V5 og V65 blir for oss La Zona. Er nok aller best på litt kortere distanse, men i den formen hun viste sist, tror vi det går bra. Treårige Geordie Iris er litt vrien å plassere mot de eldre hestene, men må regnes tidlig. Grafitti er det også litt langt for, men klassen er høy. What Budget var tredje i dette løpet i fjor, god trippelsjanse i kamp med flere.

Tips:

3 La Zona – 9 Geordie Iris – 8 What Budget
Outs: 4 Grafitti

7. LØP – V65-3 – WABA GRUPPENS SPRINTLØP – 900 GRESS

Yttersporene har normalt en fordel når det er snakk om 900 meter på Øvrevoll. Alight og Filligree skilte det nese mellom sist de møttes på distansen. Sikkert jevnt også nå. Master Chef har toppform, skal regnes her. Blowing Bubbles viser fin fart, men sporet kan bli en felle. Red Colori har en seier i Gøteborg, men har ellers vært klart best på sandbanen.

De forskjellige spilleformer på Øvrevoll i dag

Til alle spilleformer finnes det spesielle bonger som skal fylles ut. Men til enkle spill som vinner, plass og duo går det helt greit å fortelle i luken hva du har tenkt til å spille.

Vinner

Vinnerspillet er enkelt. Når du spiller vinner får du utbetaling hvis du har spilt på den som vinner løpet. Satser du 10 kroner på at hest nummer 2 skal vinne, kan du gange vinneroddsen med 10 hvis din hest er først i mål. Blir vinneroddsen 3.54 er din tier økt til 35 kroner. Odds beregnes ut fra hvor mye som er spilt på den som vinner, i forhold til det totale vinnerspillet i løpet. Det er også mulig å spille vinner på flere hester i samme løp. Minste innsats er 5 kroner.

Plass

Spiller du plass, får du utbetaling hvis din hest er blant de tre første i mål. Dog er det kun utbetaling på de to fremste om det starter seks hester eller færre. Som man vil forstå er vindersjansen stor, men det er sjelden det blir de helt store utbetalingene i plass-spillet. Mange synes imidlertid det er moro å vinne ofte, og da er plass-spill det rette spillet. Minste innsats er 5 kroner.

Duo

Duo er en spilleform som mange ferske i gamet liker å prøve seg på. Greit å forstå og med mulighet for gode odds. Det går ut på å finne de to første hestene i mål i rett rekkefølge. Vil du satse 10 kroner på at nummer 5 vinner foran nummer

Tips:

13 Alight – 11 Filligree – 1 Blowing Bubbles

Outs: 9 Master Chef

8. LØP – V65-4 – FORMUESFORVALTNINGS-LØPET 2011 – 1600 GRESS

Et ganske så åpent løp, hvor vi må nøye oss med to hester på V65. Ferrozzo og Wattan gikk strålende til plassene bak Theatrical Award i Fearnleypet. Sistnevnte hadde sikkert mer å gå på, men vi synes det var morsomt å se hvor godt våre to håp gikk. Medallic går best med Espen Ski, får ham som makker nå. Bittersweet har fem seire i år, er selvsagt ikke sjanseløs nå heller. Lazy Lord nærmer seg en seier, ikke umulig at den kan komme nå.

Tips:

5 Ferrozzo – 2 Wattan – 1 Lazy Lord

Outs: 12 Medallic

9. LØP – V65-5 – DD-1 – MARIT SVEAAS' MINNELØP (GR3) – 1800 GRESS

Vi streker for seks hester i Marit Sveaas' Minneløp og tror det holder. Vår knepne favoritt blir Sir Lando, som kommer fra sterke innsatser i Tyskland. Entangle må alltid regnes, og Tertullus blir spennende med Yvonne Durant som makker. Bank of Burden, Giant Sandman og Theatrical Award kan alle bli den første som vinner to gruppeløp på Øvrevoll.

Tips:

8 Sir Lando – 13 Entangle – 7 Bank of Burden

Outs: 1 Tertullus

7, sier du i luken at du skal ha 10 kroner duo 5-7. Går den inn, ganger du oddsen med 10. Det er mulig å gardere ved å spille flere kombinasjoner. Minste innsats er 10 kroner.

Trippel

Det sier seg selv at det ikke er så lett å tippe de tre første hestene i mål i rett rekkefølge. Men svært mange fristes av at oddsen i trippelspillet er meget god i de aller fleste løp. Har du tre hester du tror er de tre første i mål kan du spille disse "rundt". Det betyr at du vinner hvis dine tre er de første i mål uansett rekkefølge. Har du en sikker vinner, kan du sette den på første plass og ta flere hester som nummer to og tre. Minste innsats er 2 kroner.

Dagens Dobbel

Løp 9 og 10 inngår i Dagens Dobbelspill og er markert i programmet. Det gjelder å finne vinneren i begge løpene, og du kan gardere med flere hester i hvert løp. Du kan spille for eksempel to hester i det første løpet og fire i det andre. Ved å multiplisere antall hester i hvert løp, får du det totale antall kombinasjoner (i dette tilfelle 8). Ønsker du å spille 10 kroner på hver kombinasjon, vil bongen koste 80 kroner. Minste innsats er 5 kroner.

V65-V5

På Derbydagen er det mulig å spille både V5 (2.-6. løp) og V65 (5.-10. løp). I V65 er det seks bestemte løp som inngår i spillet, mens det i V5 spillet er fem løp. Her er omsetningen høy, og dermed også muligheten til å vinne store summer. Du kan velge om du selv vil fylle ut en bong, eller om du vil spille en lyntoto-bong, hvor du lar maskinen velge hester for deg. Da sier du bare i luken, at du vil ha en lyntoto V65 for den prisen du ønsker å spille for. Setter du på dine egne streker, får du innsatsen ved å multiplisere antall hester i hver avdeling. Utbetaling i V5 dersom du har tipset fem rette vinnere, og i V65 spillet får du utbetaling både ved 5 og 6 rette. Minste innsats er 1 kroner.

10. LØP – V65-6 – DD-2 – SUBARU NORSK DERBY (L) – 2400 GRESS

Vi tror mye på Without Fear i Norsk Derby. Men en mulig tung bane gjør at vi dobler bongen med å ta med Manchester. De to vi tror er nærmest til å utfordre våre favoritter er Apilado og Cawett Cove. Luringer på trippel kan Alvin og Chelsea være.

Tips:

13 Without Fear – 11 Manchester – 5 Cawett Cove

Outs: 10 Apilado

11. LØP – SUBARU DERBY MILEN – 1600 GRESS

Løpsdagens sikreste vinner tror vi heter Elusive Time. Har mye å gå på og bør vinne enkelt. Well Fitted er i fremgang og Norwegian Reward er slett ikke dårlig. Men normalt er det en plass bak den klare favoritten de kjemper om.

Tips:

3 Elusive Time – 1 Norwegian Reward – 5 Bentley

Outs: 4 Well Fitted

12. LØP – HOUSE OF WINE LØP – 1370 GRESS

En lang og forhåpentligvis hyggelig dag er snart over. Max Manus møtte enkle hester sist, men måten han avsluttet på, var sterk. Stallkameraten Merseyside Star har også en god sjanse, møter som regel bedre motstand enn dette. Soraya og Mississippi er treåringer i fremgang. På denne tiden av året pleier ofte treåringene å få blomstre ut, og de får dermed sjansen på tipslinjen.

Tips:

6 Max Manus – 5 Merseyside Star – 12 Mississippi

Outs: 3 Soraya



HESTEBØRSEN

Ønsker du å annonsere gratis under denne spalten? Tekst sendes på mail til liv.kristiansen@rikstoto.no senest torsdag kl 16.00 for å være med i programmet følgende uke. Max 3 linjer pr hest. For tekst levert for sent, muntlig, skriftelig eller på fax belastes eier kr 100,- pr hest.

Til salgs! CAVE MAN (Academy Award - Romola). Meget lovende norskoppdrettet toåring til salgs. Meldt i NR oppdrettsløp, Aukjonsløp, Dansk Derby 2012, Norsk Derby 2012 samt Breeders Prize. Ta kontakt med trener Are Hyldmo, 98416712 eller arehyldmo@hotmail.com

Hekkehest/ Velavstammed avishoppe – **HONGKONG DANCER** (-07). Nr 2 i Norsk og Dansk Oaks. Maks formtall 75. Vant lett med 6 lengder den 28 juli. Kontakt Maria 48290808

LORD ROSSMO – i full trening, formtall 61, skimmel vallak født 2007. For opplysninger om hesten ring Arnfinn Lund 97 77 67 50. Kontakt Morten Christian Mo 90 11 85

Selges: SADDLE THE STORM – starter i dagens 5. løp. Henv Wido Neuroth 92 02 03 19

Se også www.ovrevoll.no/hesteborsen

Viktig om tomatene:

Spillestopp V5	13.35
Spillestopp V65	15.00
Spillestopp Dagens Dobbel	16.45

SPILL PÅ GALOPP TIL UTLANDET

Onsdag 24. august – Jægersro Galopp
Lørdag 27. august – Tæby Galopp
Onsdag 31. august – Tæby Galopp



ØVREVOLL HESTEEIERFORENING DERBYLOTTERI 2011



PREMIE: Akvarell med galoppmotiv av malerinnen Berit K L Neuroth

Lodd à kr 50 selges i forbindelse med Øvrevolls Derbydag. Trekning finner sted i vinnerpaddocken etter Derbyløpet og offentliggjøres i programmet og på www.hesteeierforeningen.no

– Besøk Berit K L Neuroths salgsutstilling på banen Derbydagen!

Lodd kjøpes av Øvrevoll Hesteeierforening som vil gå rundt på området, du kan også kjøpe lodd i teltet til Berit K L Neuroth på Markedsplassen.

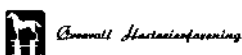

Tur til Stockholm Cup 10. – 11. september

Øvrevoll Hesteeierforeningen arrangerer tur til Stockholm Cup. Bli med andre med felles interesse. Vi organiserer det hele for våre medlemmer til selvkost for hver enkelt. Vi reserver hotellrom, felles middag og bord på banen. Alle ordner egen flybillett.

- Hotellrom på Täby Park hotell (5 minutter fra banen) lørdag til søndag.
- Felles middag på lørdag med svensk galoppeskert til gjennomgang av løpene.
- Bord på banen søndag.
- Felles transport til flyplassen etter løpene.

Påmelding til post@hesteeierforeningen.no eller på telefon til 906 78 322 (Jan Nordbye). Det blir et begrenset antall plasser, så ta kontakt så snart som mulig.



Øvrevoll Hesteeierforening



Stockholm Cup 2010: Mores Wells vinner foran Theatrical Award i spennende duell. Foto: Kanal 75

Norsk Jockeyklub søker spillevert/vertinner

Vi trenger et antall personer som kan være tilgjengelig på løpsdager til å hjelpe besøkende med å spille. Jobben vil stort sett være i forbindelse med private selskaper, men på større løpsdager vil det også være et behov. Personene bør ha en viss kjennskap til galoppporten og de må være positive og oppsøkende. Opplæring i spill og spilleformer vil bli gitt.

God mulighet for interesserte som allerede er her på løpsdagene!

Lønn etter avtale.

Ta kontakt med Marianne Ek, tlf 22 95 62 02/99 24 42 49
marianne.ek@rikstoto.no

Statistikker pr 19. august

Mestseirende ryttere

Navn	seier %	St	1.e	2.e	3.e	Premiesum
Per-Anders Gråberg	21,6	97	21	10	11	1.646.760
Espen Ski	18,8	85	16	11	10	1.075.860
Rafael Schistl	15,8	76	12	12	12	1.184.910
Mette Hanssen	13,6	59	8	4	6	558.780
Carlos Lopez	7,0	100	7	15	14	1.165.180
Pascolina Da Costa	10,0	60	6	7	5	632.640
Madeleine Haugland,l	9,2	65	6	4	3	313.600
Manuel Santos	12,2	49	6	3	2	681.060
Dina Danekilde	10,7	56	6	2	5	378.300
Anna Pilroth	7,1	70	5	7	6	467.555
Trond Jørgensen	15,2	33	5	3	1	215.020
Fredrik Johansson	23,8	21	5	2	1	758.140
Jan-Erik Neuroth	10,3	39	4	6	4	483.420
Nathalie Mortensen,l	8,2	49	4	5	5	211.520
Mari Vaadan,l	8,9	45	4	5	4	231.020
Fernando Diaz	4,1	73	3	13	4	552.925
Jacob Johansen	6,4	47	3	5	4	464.470
Marie Fretheim	6,9	29	2	2	7	157.780
Sara Slot	50,0	4	2	0	2	113.100
Rodrigo Olechea	1,8	56	1	6	7	261.510

Mestvinnende trenere

Navn	seier %	St	1.e	2.e	3.e	Premiesum
Niels Petersen	22,2	81	18	10	7	2.201.500
Rune Haugen	10,6	85	9	12	9	1.088.760
Arnfinn Lund	17,7	62	11	9	6	1.083.380
Cathrine Erichsen	13,8	80	11	12	7	687.770
Wido Neuroth	12,2	41	5	3	6	522.660
Are Hyldmo	15,3	59	9	4	9	460.860
Michael P Taylor	13,3	15	2	1	3	453.000
Elisabeth Gautier	0,0	5	0	2	0	384.800
Pål Jørgen Nordbye	31,0	29	9	4	1	354.310
Jens Erik Lindstøl	8,6	35	3	4	6	323.200
Yvonne Durant	16,7	12	2	2	1	318.540
Jacob H Fretheim	7,5	40	3	4	6	308.420
Henrik Engblom	11,3	53	6	5	6	288.200
Isidro Vergara	8,7	46	4	0	5	286.140
Bent Olsen	6,7	15	1	1	0	275.000
Eva Sundbye	7,4	27	2	3	3	203.100
Kjell Erik Swartling	7,7	26	2	5	2	187.800
Anniko Bye Nunez	12,0	25	3	5	1	183.320
Francisco Castro	0,0	4	0	1	1	162.000
Hallvard Soma	5,9	51	3	2	4	161.420

Mestseirende amatørryttere

(kun amatørlop regnes i championatstriden)

Navn	St	1.e	2.e	3.e	Premiesum
Kjetil Kjær	17	3	0	0	102.120
Kevin Parkin	10	2	2	2	74.580
Tina Henriksson	5	2	0	1	48.280
Helena Rosén	10	1	1	1	50.460
Sergio Martin Pacheco	2	1	1	0	33.000
Aase Marie Brown	9	1	0	2	36.100
Mette Kjelsli	6	1	0	2	35.240
Veronika Aske	7	1	0	1	33.540
Silja Støren	13	1	0	1	28.140

Mestvinnende amatørtrenere, flatt og hinder

Navn	St	1.e	2.e	3.e	Premiesum
Lone Bager	38	2	2	6	153.500
Petter Kjær	7	3	0	1	133.500
Jan Bødker Sørensen	13	1	1	4	112.610
Gunnhild Naustdal	3	0	2	1	79.400
Lena Natt og Dag	28	1	1	3	78.100
Ragnar Sørhaug	10	2	0	0	75.600
Åsa Edvardsson	21	3	0	0	74.560
Charlotte Sjøgren	32	0	2	5	57.650
Linda M A Dahl	6	2	1	0	56.020
Per Hallqvist	18	1	2	1	49.500

Mestseirende ryttere hinder

Navn	St	1.e	2.e	3.e	Premiesum
Josephine Kelly, a	4	2	0	0	75.000
Henrik Engblom	4	1	1	0	62.500
Christopher Roberts, a	4	1	0	0	47.500
Tobias Hellgren, a	4	0	1	1	32.750
Kjetil Kjær, a	3	0	1	1	27.750
Kevin Parkin, a	4	0	1	0	18.750
Richard Costello, a	2	0	0	1	9.600
Kim Stern, a	2	0	0	1	9.000
Anna Pilroth	4	0	0	0	6.400
Daniel Wirenstål, a	3	0	0	0	6.000

Mestvinnende eier

Navn	St	1.e	2.e	3.e	Premiesum
Oslo Racing Stables & IORR Stables	3	2	1	0	1.017.500
Stall Bonne Nuit	27	8	1	3	439.860
FAM E Nagell-Erichsen	22	3	4	2	387.540
PELU Låkarpraktisk & E Gautier	3	0	2	0	380.000
Stall Hope	26	9	4	1	354.310
Sandman Stables	2	2	0	0	335.000
Stall Bernadette og M P Taylor	4	1	0	2	330.600
KAOK	10	3	3	1	301.700
Libra Racing	21	4	6	0	299.600
I/S Stjernestallen	23	3	4	5	269.000

Mestseirende hest, flatt og hinder

Navn	St	1.e	2.e	3.e	Premiesum
Bittersweet (SWE)	8	5	2	0	211.000
Fair Flair (IRE)	9	3	1	0	102.500
Wattan	10	3	0	2	161.100
Nosferatu (IRE)	8	3	0	1	119.800
Send an Invitation (SWE)	6	3	0	0	67.520
Without Fear (FR)	3	3	0	0	260.000
Vestano (GB)	10	2	4	0	105.000
Alight (GB)	7	2	2	1	129.200
Miss Clodia (IRE)	6	2	2	0	110.600
Medallic (SWE)	6	2	2	0	83.500

Mestvinnende hest, flatt og hinder

Navn	St	1.e	2.e	3.e	Premiesum
Bank Of Burden (USA)	3	2	1	0	1.017.500
Mulan (GER)	2	0	2	0	360.000
Giant Sandman (IRE)	2	2	0	0	335.000
Theatrical Award	4	1	0	2	330.600
Without Fear (FR)	3	3	0	0	260.000
Dingle View (IRE)	2	1	1	0	237.500
Bittersweet (SWE)	8	5	2	0	211.750
Match Point (FR)	5	2	0	0	180.800
Entangle (GB)	3	1	1	0	172.500
Pilgrim (SWE)	5	2	0	0	162.500

KLASSELØPSHELGEN

-HESTESPORTENS STJERNER-

16.-18. SEPT. 2011



KLASSELØPSAUKSJONEN 2011

KONKURRANSE

Hvem vant Varmblodsderby 2010?

- 1** a) Golden Brown
b) Makarov
c) Bullchip

Hvem vant Travkriterium Kaldblods 2010?

- 2** a) Tekno Jerken
b) Wik Stjernen
c) Dotterud Teddy

Hvem vant Hoppekriteriet Kaldblods 2010?

- 3** a) Lannem Siv
b) Stjernerdrøm
c) Balder Stjerna

Navn: _____

Telefonnummer: _____

Fyll ut og lever kupongen hos Bjerkebanens stand i Rikstoto-teltet på publikumsplass.

VINN BORD FOR 4 PERSONER med mat og minneralvann under Kasseløpshelgen 2011– søndag 18 september!

Besøk Rikstoto-teltet og delta i spennende konkurranser!



FORMUESFORVALTNING



 **SUBARU**
USTOPPELIG

FAMILIEIDYLL INKLUDERT

5 ÅRS
GARANTI
100.000 KM

For prøvekjøring: www.subaru.no

Subaru Outback med Boxermotor og Symmetrical AWD får deg frem, uansett vei- og føreforhold.
Prøvekjør Outback og gjør opp din egen mening. Les mer på www.subaru.no

*Forbruk fra 0,64 - 0,84 l/mil. CO2 fra 167-194 g/km

 **SUBARU**
USTOPPELIG

DU SETTER GRENSENE. IKKE BILEN.

5 ÅRS
GARANTI
100.000 KM

For prøvekjøring: www.subaru.no

Subaru Forester med Boxermotor og Symmetrical AWD får deg frem, uansett vei- og føreforhold.
Prøvekjør Forester og gjør opp din egen mening. Les mer på www.subaru.no

*Forbruk fra 0,75 l/mil. CO2 fra 174 g/km. Avbildet modell har ekstrastyr.



SWISS SKANDINAVISK MESTERSKAP FOR 2-ÅRINGER 1370 gr
115000 - 57500 - 27600 - 18400 - 11500 13.35
Banerek: 1.19,1 - Musadif (USA), h 6, 58 kg, 04-07-29
 For 2-årige skandinaviskoppdrettede hester.
 Vekt: 59 kg.
 Ærespremie til eier. Minnepremie til trener og rytter.
 Innm avg: 4.600 kr.





A STAR ALLIANCE MEMBER

A STAR ALLIANCE MEMBER





1	2	3	Tid:	Rangering
Vinner:	Plass:	Duo:	Trippel:	

	1	AMAZING LOVE (DEN) 59	Rafael De Oliveira	Livs: 2 0-0-1 17.900 2011: 2 0-0-1 17.900 2010: 0 0-0-0 0
		2. br v Oktan-Playing Philigiri e Philidor (The Norwegian Stud as)	Formtall: 0	
		ROSA, blått hjerte;rosa;rosa. Wibecke Jegard	Wikileak 59 - 5- 5,5 55.3 59 R. De Oliveira 69	
		Knut V Rimstad, Larvik	Cincinnatus 60 - 3- 5,5 15.2 58 R. De Oliveira 156	
		Øv 14/07-1 35.000 ma 900 gr gd 0.54,2 Cincinnatus 59		
		Øv 04/08-1 60.000 av 1170 gr gd 1.14,1 Cassano 58		

	2	ALVENA STORM (SWE) 59	Yvonne Durant	Livs: 2 1-0-0 49.068 2011: 2 1-0-0 49.068 2010: 0 0-0-0 0
		2. br h Eishin Dunkirk-Kombi Plus e Go For Gin (Alvena Gård AB)	Formtall: 0	
		ORANGE, lilla stømmer;orange. Stall Online	Mouschka 57,5 - 4- 4 19.7 59 R. Coldin 67	
		Tommy Gustafsson, Sverige	Banditos 57 - 1- 2 10.1 55 R. Coldin 86	
		Tæ 20/07-3 34.800 ma 1200 dt gd 1.18,9 Domo Arigato 57,5		
		Tæ 06/08-6 43.500 av 1150 gr gd 1.10,1 Alvena Storm 55		

	3	KOHTAN (DEN) B 57,5 Espen Ski		Livs: 1 0-0-0 6.000 2011: 1 0-0-0 6.000 2010: 0 0-0-0 0
		2. br he Oktan-Philitagain e Philidor (The Norwegian Stud as)	Formtall: 0	
		GUL;gul/grønne stripet;striper. Sunny Mount	Cincinnatus 60 - 5- 9,5 16.0 57 E. Ski 49	
		Cathrine Erichsen, Øvrevoll		
		Øv 04/08-1 60.000 av 1170 gr gd 1.14,1 Cassano 58		

	4	VAINQUEUR (SWE) 59	Fredrik Johansson	Livs: 1 0-1-0 17.500 2011: 1 0-1-0 17.500 2010: 0 0-0-0 0
		2. f h Dalakhani-Mariee Celebre e Peintre Celebre (Stall Perlen)	Formtall: 0	
		BLÅ, hvit skive;hvite;hvit. Stall Perlen AB	Vainqueur 59 - 2- nes 26.7 59 R. De Oliveira 64	
		Wido Neuroth, Øvrevoll		
		Øv 11/08-1 35.000 av 1370 gr mk 1.26,7 Funinthesand 59		

	5	SILVERTOWN (DEN) 57,5	Per-Anders Gråberg	Livs: 2 1-1-0 68.250 2011: 2 1-1-0 68.250 2010: 0 0-0-0 0
		2. sk he Academy Award-Lady Clementine e Richard of York (Stutteri Hjortebo)	Formtall: 0	
		LYSBLÅ/logo, tverrstriper;rod. Stald Seaside	Phoebe 56,5 - 1- 1 12.0 56,5 R. Schistl * 16	
		Søren Jensen, Danmark	Silvertown 57,5 - 2- 0,5 14.3 57,5 R. Schistl * 20	
		KI 26/06-1 31.500 av 1200 gr gd 1.12,0 Silvertown 56,5		
		KI 07/08-1 78.750 av 1200 gr gd 1.14,2 Darcy 59		

	6	CININNATUS 59	Rafael Schistl	Livs: 2 1-1-0 65.000 2011: 2 1-1-0 65.000 2010: 0 0-0-0 0
		2. mbr v Lateral-Strapina e Stravinsky (Stall RH)	Formtall: 0	
		BLÅ, rød/gul belte;blå. Stall RH	Wikileak 59 - 1- 1 54.2 59 R. Schistl 132	
		Rune Haugen, Skoger	Cincinnatus 60 - 2- 4,5 15.0 60 R. Schistl * 26	
		Øv 14/07-1 35.000 ma 900 gr gd 0.54,2 Cincinnatus 59		
		Øv 04/08-1 60.000 av 1170 gr gd 1.14,1 Cassano 58		

	7	RED OAK 59	Marie Fretheim	Livs: 2 0-0-2 16.800 2011: 2 0-0-2 16.800 2010: 0 0-0-0 0
		2. f v Royal Experiment-Clearwater Lady e Nordance (Storfjord Stutteri)	Formtall: 0	
		RØD;sorte/hvite striper;sort. I/S Stjernestallen	Bomar 59 - 3- 8 56.0 59 M. Fretheim 137	
		Jacob H Fretheim, Skoger	Cincinnatus 60 - Stroket (av baneveterinær)	
		Øv 30/06-1 35.000 ma 900 gr gd 0.54,4 Super Sub 59		
		Øv 04/08-1 60.000 av 1170 gr gd 1.14,1 Cassano 58		
		Øv 11/08-1 35.000 av 1370 gr mk 1.26,7 Funinthesand 59		

	8	CASSANO (DEN) 59	Jan-Erik Neuroth	Livs: 2 1-0-1 68.400 2011: 2 1-0-1 68.400 2010: 0 0-0-0 0
		2. mbr v Kheleyf-Chiquette e Selkirk (Stall EOS)	Formtall: 0	
		RØD, hvit stolpe;røde;rod. Stall EOS	Wikileak 59 - 3- 1,5 54.5 59 J. Neuroth 33	
		Wido Neuroth, Øvrevoll	Cincinnatus 60 - 1- 4,5 14.1 58 J. Neuroth 32	
		Øv 14/07-1 35.000 ma 900 gr gd 0.54,2 Cincinnatus 59		
		Øv 04/08-1 60.000 av 1170 gr gd 1.14,1 Cassano 58		

Swiss quality neatly packaged in an airline.



Higher quality standards to make your experience truly memorable. SWISS Business introduces new fully flat beds with adjustable air cushions that enable you to select your ideal seat comfort. So you can count on enjoying your time on all long-haul flights as of September 2011. SWISS flies daily nonstop from Oslo to Switzerland, with optimum connections to 72 worldwide destinations. Welcome to the world of SWISS.

**AWARD WINNING:
NEW SWISS BUSINESS
WITH FULLY FLAT BED**

Øvrevoll Galopp AS gir 500 kr til best presenterte ekvipasje

YOUR FLIGHT, SWISS MADE.

SWISS.COM



ERIK O STEENS MEMORIAL (L)
200000 - 100000 - 48000 - 32000 - 20000
Banerek: 2.28,8 - La Isleta (GB), he 3, 56 kg, 88-08-21
 For 3-årige og eldre hopper.
 Vekt: 3-årige 52,5 kg, eldre 57 kg.
 Ærespremie til eier. Minnepremie til trener og rytter.
 Tillegg: For hester som i 2011 har premie på 50.000 kr -
 2 kg, på 100.000 kr - 4 kg.
 Innm avg: 8.000 kr.

2400 gr
15.25

1	2	3	Tid:	Rangering
Vinner:		Plass:		Duo:

1		57		Jacob Johansen	
4, f he Singspiel-La Belle Simone e Grand Lodge (J & S Kelly)		Livs: 22		2-4-4	
RØDE/HVITE ruter;ruter;ruter. Stall Fortytfour		2011: 5		0-1-0	
Bent Olsen, Danmark		2010: 11		1-3-2	
Formtall: 76		449.948			
Kl	20/05-5	26.250	h	1600	gr
Kl	11/06-6	26.250	h	2200	gr
Kl	26/06-5	52.500	av	1800	gr
Øv	21/07-5	125.000	av	1600	gr
Kl	13/08-3	26.250	av	1600	gr

2		B 59		Espen Ski	
7, f he Fruits Of Love-Percision Vision e Eagle Eyed (John Quinn)		Livs: 76		11-8-3	
BLÅ/hvite ringer;blå;blå/hvit. Stall Hope		2011: 10		4-1-0	
Pål Jørgen Nordbye, Sørkedalen		2010: 21		1-2-0	
Formtall: 81		573.630			
Øv	07/07-5	60.000	h	1600	gr
Øv	21/07-5	125.000	av	1600	gr
Gg	31/07-4	52.200	h	2400	gr
Øv	04/08-7	25.000	h	2160	gr
Øv	11/08-7	60.000	h	2400	gr

3		61		Fredrik Johansson	
5, br he Singspiel-Reine De Neige e Kris (Century Farms)		Livs: 20		8-7-3	
BLÅ,hvit skive;hvite;hvite. Stall Perlen AB		2011: 4		1-1-1	
Wido Neuroth, Øvrevoll		2010: 9		3-3-2	
Formtall: 92		2.148.050			
Jæ	07/11-9	202.500	av	2400	dt
D	25/04-7	93.600	av	2200	gr
Tæ	31/05-5	217.500	av	1600	gr
Gg	10/07-1	87.000	av	2400	gr
Jæ	14/08-9	261.000	av	1730	dt

4		61		Per-Anders Gråberg	
6, br he Dansili-Reading Habit e Half a Year (Newsells Park Stud Limited)		Livs: 26		3-8-3	
ORANGE/grønn harl;orange;or/gr stj. Fam. E. Nagell-Erichsen		2011: 3		0-2-1	
Niels Petersen, Øvrevoll		2010: 8		2-2-0	
Formtall: 88		1.039.650			
Tæ	10/10-8	202.500	av	1600	gr
D	31/10-6	99.600	av	1600	gr
Tæ	31/05-5	217.500	av	1600	gr
Kl	26/06-5	52.500	av	1800	gr
Øv	21/07-5	125.000	av	1600	gr

5		B 57		Shane Karlsson	
4, br he Danehill Dancer-Whirly Bird e Nashwan (Woodcote Stud Ltd)		Livs: 17		2-3-3	
HVIT,rød rombe;røde;rød. Stall Gransæter		2011: 5		0-0-1	
Lennart Reuterskiöld Jr, Sverige		2010: 7		2-0-1	
Formtall: 76		144.015			
Tæ	25/06-4	43.500	h	1600	gr
Gg	10/07-1	87.000	av	2400	gr
Kl	17/07-9	31.500	h	2400	gr
Tæ	30/07-7	43.500	av	2400	dt
Jæ	14/08-9	261.000	av	1730	dt

6		57		Pascolina Da Costa	
4, f he Most Welcome-Point Taken e Thunder Gulch (Stall Bonne Nuit)		Livs: 16		4-2-1	
GRÅ/BLÅ/ROSA harl;gråe;grå,blå,rosa. Stall Bonne Nuit		2011: 4		0-0-0	
Arnfinn Lund, Øvrevoll		2010: 9		3-2-1	
Formtall: 78		860.002			
Tæ	12/09-7	283.500	av	2400	gr
Øv	02/06-5	30.000	h	1800	gr
Øv	16/06-3	35.000	h	2160	gr
Tæ	11/07-7	292.123	av	2400	gr
Øv	11/08-7	60.000	h	2400	gr

7		59		Dina Danekilde	
5, sk he Daylami-Masakala e Cadeaux Geneureux (His Highness The Aga Khan's Stud)		Livs: 19		3-1-0	
HVIT,blå logo;blå erm;blå. Zwicky Racing		2011: 7		2-1-0	
Ole Larsen, Sverige		2010: 7		0-0-0	
Formtall: 84		245.771			
Jæ	25/05-3	26.100	av	1730	dt
Jæ	08/06-1	26.100	av	2400	dt
Kl	26/06-5	52.500	av	1800	gr
Jæ	23/07-7	130.500	av	2200	dt
Kl	07/08-9	315.000	av	2400	gr

8		B 57		Carlos Lopez	
7, br he Halling-Baked Alaska e Green Desert (Cliveden Stud)		Livs: 60		6-8-10	
ORANGE/HVITE harlekinruter;orange;ora. Ambitions		2011: 6		1-1-0	
Arnfinn Lund, Øvrevoll		2010: 13		1-0-3	
Formtall: 78		597.775			
Øv	19/05-7	100.000	h	1600	gr
Øv	02/06-5	30.000	h	1800	gr
Gg	03/07-5	28.275	h	2400	gr
Øv	21/07-3	100.000	h	2830	gr
Øv	11/08-7	60.000	h	2400	gr

9		57		Jan-Erik Neuroth (56,5)	
3, br he Elusive City-Tiger Desert e Desert King (Anthony Kirwin)		Livs: 13		6-0-1	
LYSBLÅ, hvit triangel;lyseblå;iblå. Mr W. P. Drew		2011: 7		5-0-0	
Wido Neuroth, Øvrevoll		2010: 6		1-0-1	
Formtall: 82		268.066			
Gb	23/02-5	19.162	h	2000	aw
Jæ	13/05-4	65.250	av	1600	dt
Øv	02/06-2	35.000	av	1800	gr
Øv	23/06-6	175.000	av	1600	gr
Øv	04/08-5	125.000	av	2400	gr

Se en times sending fra dagens løpsdag i kveld på NRK2 kl 18.00

WABA

GRUPPEN AS

BEST PÅ EMBALLASJE!

www.europaller.no



Til oppdrettere: Dersom ditt oppdrett vinner, møt opp i vinnerpaddock og få minnepremie du også! (kun ved personlig oppmøte)

ovrevoll.no/avl/NFfF

Øvrevoll Galopp AS gir 500 kr til best presenterte ekvipasje

**SUBARU DERBY MILEN**

100000 - 50000 - 24000 - 16000 - 10000

Banerek: 1.35,6 - Entangle (GB), he 5, 58,5 kg, 11-06-16

For 3-årige hester.

Vekt: 59 kg.

Ærespremie til eier. Minnepremie til trener og rytter.

Innm avg: 14.000 kr.

1600 gr

17.40





1	2	3	Tid:	Rangering
Vinner:	Plass:	Duo:	Trippel:	

	1 NORWEGIAN REWARD (IRE) 59 Rafael Schistl 3, f v Hernando-Stay Behind e Elmaamul (Sean O'Sullivan) GRÅ/rød stjerne;grå/røde stjerner. Galaxy Racing Rune Haugen, Skoger	Livs: 10 1-3-0 130.540 2011: 6 1-1-0 58.100 2010: 4 0-2-0 72.440
	Formtall: 78 Øv 17/05-3 35.000 av 1600 gr gd 1.39,7 Without Fear 58 Cawett Cove 60 76 4- 6 40,9 58 J. Johansen 169 Øv 02/06-2 35.000 av 1800 gr gd 1.50,4 Manchester 59 King of Aquit 57 76 5- 5,5 51,5 58 C. Lopez 141 Øv 16/06-6 175.000 av 1600 gr gd 1.39,4 Without Fear 59 Cawett Cove 59 79 5- 5 40,1 59 D. Danekilde 441 Øv 28/07-3 50.000 av 2160 gr gd 2.17,9 Without Fear 59 Touz Price 59 80 6- m 22,3 59 F. Diaz 315 Øv 04/08-3 21.000 av 1600 gr gd 1.40,8 Full Footage 56,5 Norwegian Rew 61 79 2- 1,5 41,1 61 J. Neuroth * 25	

	2 RAMBLER A LA (IRE) 59 Per-Anders Gråberg 3, br v Antonius Pius-La Luna e Lyphard (Bjarne Minde) HVIT,blå striper;hvite;bl,røde bomber. IORR Stables Niels Petersen, Øvrevoll	Livs: 0 0-0-0 0 2011: 0 0-0-0 0 2010: 0 0-0-0 0
	Formtall: 0 Øv 04/08-3 21.000 av 1600 gr gd 1.40,8 Full Footage 56,5 Norwegian Rew 61 - Stroket (nedsatt allmentils) C. Lopez Øv 25/08-2 21.000 av 1100	

	3 ELUSIVE TIME (IRE) 59 Elione Chaves 3, br v Elusive City-Brosna Time e Danetime (Oghill House Stud) GRØNN,gul cartouche;grønn/gul. Jafar Al Ghitani Francisco Castro, Sverige	Livs: 12 8-1-2 741.060 2011: 5 3-0-1 135.500 2010: 7 5-1-1 605.560
	Formtall: 87 KI 16/04-1 21.000 av 1600 gr mk 1.44,2 Elusive Time 62 Veil Of Night 59,5 83 1- 3 44,2 62 E. Chaves * 16 KI 07/05-1 26.250 av 1500 gr gd 1.33,3 Elusive Time 61 Karakorum 59,5 83 1- 2 33,3 61 E. Chaves * 15 Øv 16/06-6 175.000 av 1600 gr gd 1.39,4 Without Fear 59 Cawett Cove 59 86 3- 2,5 39,9 59 E. Chaves 69 KI 26/06-3 26.250 av 1200 gr gd 1.08,7 Elusive Time 63 Malgoof 55 86 1- 1 08,7 63 E. Chaves * 21 Øv 28/07-6 300.000 av 1370 gr gd 1.20,6 Giant Sandman 59 Exhibition 59 86 5- 6 21,8 56 E. Chaves 214	

	4 WELL FITTED (IRE) 59 Fredrik Johansson 3, br h Xaar-Oopsie Daisy e Singspiel (Stall Milagro) GRÅ/BLÅ/ROSA harl;gråe;grå,blå,rosa. Stall Bonne Nuit Are Hydmo, Øvrevoll	Livs: 10 1-3-3 101.682 2011: 5 1-1-1 56.980 2010: 5 0-2-2 44.702
	Formtall: 76 Øv 30/06-4 21.000 av 1730 gr gd 1.53,0 Ferrozzo 63 San Jemeniano 63 72 5- 6 54,2 57 R. Schistl 105 Øv 07/07-1 25.000 h 1730 gr gd 1.51,9 Hayley Croppe 56 Marked By Zor 62 72 5- 7,5 53,4 54 P. Gråberg 67 Øv 28/07-8 21.000 ma 1600 gr gd 1.40,7 Hongkong Danc 57,5 Well Fitted 55,5 71 2- 6 41,9 55,5 C. Lopez 39 Jæ 14/08-1 87.000 av 2400 dt gd 2.35,0 Livingstone 59 Walinda 57,5 70 3- 1,5 35,3 59 C. Lopez 201 Øv 18/08-2 21.000 ma 1980 gr mk 2.10,9 Well Fitted 57 Celtic 54,5 70 1- 1,5 10,9 57 R. Schistl * 17	

	5 BENTLEY (DEN) 59 Espen Ski 3, br v Silca Legend-Cocco Pio e Turtle Island (Light Valley Stud) BLÅ-GRØNN-LILLA m/logo;blå;blå. Kentaur A/S Cathrine Erichsen, Øvrevoll	Livs: 5 0-1-1 35.340 2011: 3 0-1-1 31.290 2010: 2 0-0-0 4.050
	Formtall: 73 Tæ 10/10-10 40.500 av 1350 dt gd 1.24,8 Mink's Aisha 57 Angel Light 57 - 5-12,5 27,3 59 L. Hammer-Hansen 138 Øv 05/05-1 21.000 ma 1750 dt gd 1.58,3 Song d'Amour 59 Shop Alert 57,5 - 3- 9,5 00,2 59 R. Schistl 105 KI 20/05-9 21.000 ma 2200 gr gd 2.22,2 Teitur 59 Rayna 57,5 69 6-10,5 24,3 59 F. Diaz 96 KI 26/06-7 52.500 av 2400 gr gd 2.29,2 Mikkelangelo 59 Bentley 59 68 2- 1 29,4 59 M. Larsen 219 Øv 28/07-3 50.000 av 2160 gr gd 2.17,9 Without Fear 59 Touz Price 59 73 Stroket (halt)	

	6 ARN (DEN) 59 Pascolina Da Costa 3, sk v Northern Hill-Salida e Spectacular Tide (St.Petersburg Stables) BLÅ;gul/rød stripe;gul/rød. St.Petersburg Stables Arnfinn Lund, Øvrevoll	Livs: 8 1-1-2 52.160 2011: 6 1-0-1 27.000 2010: 2 0-1-1 25.160
	Formtall: 67 Øv 09/06-2 21.000 ma 1980 gr mk 2.10,2 Arn 59 Sir Costalot 59 67 1- 0,5 10,2 59 P. Da Costa 71 Øv 30/06-4 21.000 av 1730 gr gd 1.53,0 Ferrozzo 63 San Jemeniano 63 70 7-10,5 55,1 58 P. Da Costa 58 Øv 21/07-7 115.000 av 1800 gr gd 1.50,5 Golden Memor 57,5 Edge Of Eter 57,5 69 11- m 54,9 59 P. Da Costa 395 Øv 04/08-3 21.000 av 1600 gr gd 1.40,8 Full Footage 56,5 Norwegian Rew 61 67 7- 9 42,6 61 P. Da Costa 191 Øv 18/08-4 25.000 h 1600 gr mk 1.42,2 Red Eishin 52 Mink's Aisha 58 67 3- 5,5 43,3 52 M. Hanssen 91	

Stallkroen ønsker velkommen til **DERBY-FEST**

GALOPPEN BAR PÅ STALLKROEN**SØNDAG 28. AUGUST 2011 KL 21.00-02.00****Cover charge NOK 100**

Musikk v/DJ. Aldersgrense 18 år

HJERTELIG VELKOMMEN!

En uforglemmelig vinopplevelse



MONS HELMENBAKKEN
telefon: 906 10 804
epost: mons@houseofwine.no

PETER LARM
telefon: 958 66 798
epost: peter@houseofwine.no



Konghellegt, 3, 0569 Oslo, Norway
Tlf +47 22 55 66 66 Fax +47 22 55 66 65
E-post: info@houseofwine.no
Org. nr. 993 308 439

www.houseofwine.no

Øvrevoll Galopp AS gir 500 kr til best presenterte ekvipasje

Se en times sending fra dagens løpsdag i kveld på NRK2 kl 18.00

**Rikstoto.no**

Norsk Rikstoto Kundeservice telefon: 815 11 222

HESTESPORTENS FAKTURATELEFON: 815 11 227

GALOPPENS DATAFORM – Slik leser du programmets forrader

Programopplysningene begynner med hestens **startnummer**. På øverste rad hestens **navn**. I parentes suffix for fødselsland dersom det ikke er Norge.

Etter dette følger vekt hesten skal bære i løpet samt **rytterens** navn. Har rytter vektlettelse eventuelt over(undervekt fremgår dette av tallene i parentes etter rytterens navn. Dersom hesten skal gå med blinkers (skylapper) angis dette med B foran vekten.

Under dette følger hestens **alder**, farge, avstamning samt oppdretter i parentes. Deretter i fet stil eierens **draktfarge** og navn.

Langst til høyre har vi oppgitt hestens totale antall **starter** samt plasseringer (1-2-3. plasser) og et beløp som viser hvor mye **penger** hesten har sprunget inn i sin karriere. Det samme er oppgitt for de 2 siste år.

5	FUNNY LEGEND				58	Fredrik Johansson						
	4, br he Funambule-Leap Day Legend e Petorius (Stall E og F) RØD/hvit stjerne;blå armbind;hvit. Stall E og F Wido Neuroth, Øvrevoll					Livs: 17 11- 3-0 2.458.820 2005: 6 4-1-0 629.505 2004: 7 5-0-0 1.375.510						
KL	29/ 5-8	200.000 av	1800 gr	lt	1.47,7	Funny Legend 56	Matchmaker 56	- 1- 5	47,7	56	F Johansson	*16
Tæ	16/ 6-2	130.500 av	1600 gr	gd	1.37,6	Poliaurea 61	Funny Legend 61	- 2- 0,5	37,7	61	F Johansson	47
Tæ	18/ 7-5	589.625 av	2400 gr	lt	2.30,8	Passport 58	Lady Clementi 57	- 4- 2,5	31,3	56	F Johansson	*13
Øv	11/ 8-5	125.000 av	1800 gr	nt	1.53,7	Funny Legend 57	Firello 59	87 1- 2	53,7	57	F Johansson	*14
Tæ	11/ 9-7	148.500 av	1950 gr	gd	1.59,5	Funny Legend 60	Halfsong 60	- 1- hls	59,5	60	F Johansson	*21

Resultatopplysningene leses som følger:

Bane (Øv - Øvrevoll, Tæ - Tæby, Sverige, Jæ-Jægersro, Sverige, Gg-Gøteborg, Sverige, Kl-Klampenborg, Danmark, DK-Danske Provincesbaner, GB-England, D-Tyskland, P-Polen osv. Deretter følger dato, løpsnummer og 1. premie i løpet. Så har vi oppgitt type løp. av=aldersvektløp, hcp= handicap og m= maiden. Distanse og banetype: gr=gress, dt=dirt track, H=hekk og S=steepchase. Videre følger banekonsistens: lt=lett, gd=god, mk=myk, nt=noe tungt, t=tung. Etter bane-forhold står oppgitt vinnertid i løpet og navn og vekt på løpets vinner og annenhest.

Formtall er en viktig opplysning spesielt i aldersvektløp.

Formtallet er en offisiell ranking i uttrykt i kilo, der alle 3-årige og eldre hester rangeres i en skala fra 40 til over 100 kg. Desto høyere formtal jo bedre er hesten.

I **aldersvektløp** kan man ta formtallet, og fra dette trekke ridevekten som står oppført foran rytterens navn. Jo høyere **"plusstall"** (differanse) man får, desto bedre står hesten til i løpet.

Resultatdelen avsluttes med hestens **plassering** etterfulgt av avstand i mål. Dersom hesten vant løpet er det oppgitt avstand i hestelenger til annenhesten. Ble hesten nr. 2 eller dårligere har vi oppgitt avstand til vinneren. Hver lengde utgjør 0,2 sekunder. Over 20 lenger angis med m (mange).

Hestens tid i løpet følger deretter, B foran vekten betyr at hesten har gått med blinkers. Til slutt følger rytterens navn samt eventuell **utbetaling** dersom man hadde satset kr. 10 på hesten i vinnerpillet. Stjerne markerer at hesten var favoritt i løpet.



Hvis du ikke er ekspert...

Galopp er en fair sport. Ingen hester blir disket på grunn av feil gangart, og banen er så bred at ingen blir inntengt som i travløp. Den hesten som har best dagsform i forhold til ridevekt vinner løpet.

Ridevekt og formtall

Tohundre års erfaring tilsier at 1 kilo forskjell i ridevekt tilsvarer 0.2 sekunder = 1 hestelengde over 1600 meter. Dette betyr at dersom forskjellen i ridevekt er stor nok, kan en god hest bli slått av en dårligere.

Alle galopphester blir rangert etter ytelse på en kiloskala fra 100 til 40. Den vekten hesten har på rangeringen kaller vi **handicap** eller **formtall**. Banens handicapper justerer disse tallene hver gang en hest har startet i løp. Viser hesten stigende form øker formtallet - og omvendt. Formtallet angis i løpsprogrammet.

Handicapsystemet og verdiene i skalaen er internasjonale. Det betyr at hester som starter i utlandet og så kommer til Øvrevoll, i vårt løpsprogram får et formtall som er omregnet og står i korrekt forhold til våre egne tall.

Hvem vinner?

Les programmet nøye. Er du ukjent med galoppporten bør du også lese om galoppens Dataform i programmet. Deretter kan du bruke følgende fremgangsmåte: Finn ut hvilke hester som står best til i løpet ved å trekke ridevekten fra det oppgitte formtallet. Den med høyest positiv differanse har teoretisk det beste utgangspunktet. Men så kommer selvfølgelig avgjørende momenter som form og rytterens dyktighet inn i bildet.

Hestens prestasjoner i foregående starter forteller deg noe om formen. Sjekk også hvordan trenerens øvrige hester går i løp. Viser stallen form? Husk at hester er individer, ikke maskiner. Den hesten som står best til har opplagt en god seierssjanse, men det er små marginer som avgjør i denne sporten. Bak i programmet finner du statistikk som forteller deg om trenerne og rytternes resultater så langt i sesongen.

Programmet inneholder også tips og vurderinger som kan gi deg verdifull hjelp i din jakt på vinnerne. Et godt tips er også å sjekke hester som har startet lite. Da kan det ofte være rom for betydelig forbedring. Hester som har en lang karriere bak seg, har som regel dokumentert klart hvor deres kapasitetsgrense går.

Spilleformer på Øvrevoll

Vinner

Minste innsats kr 5,- pr spilt hest. Gevinst hvis du har spilt på løpets vinner.

Plass

Minste innsats kr 5,-. Du vinner hvis hesten du har spilt på er blant de tre første i mål.

Duo

Minste innsats kr 10,- pr kombinasjon. Gevinst dersom du har spilt på løpets 1. og 2. hest i rett rekkefølge.

Trippel

Minste innsats kr 2,- pr kombinasjon. Du vinner dersom du har spilt på løpets tre første hester i rett rekkefølge.

V5

V5-spillet omfatter fem løp som er særskilt markert i programmet. Det må fylles ut egen V5-kupong. Rekkeprisen er kr 1,-.

Dagens Dobbel

DD-spillet omfatter to løp på spesielle løpsdager. DD-løpene er særskilt merket i programmet. Minste innsats er kr 5,- pr kombinasjon. Gevinst hvis du har markert for vinneren i begge DD-løpene.

Gevinster

Gevinster kan heves på banen umiddelbart etter at odds er bekjentgjort. Gevinster kan også hentes på alle andre totalisatorbaner på deres løpsdager, dog senest innen tre måneder. Bevitelse på gevinster over kr 10.000,- mot legitimasjon.

Gevinst på spill som er levert inn hos kommisjonær, kan heves hos alle kommisjonærer og på alle baner. Vær oppmerksom på at kommisjonærene kun kan betale ut gevinster inntil kr 10.000,-. Større gevinster videresendes via kommisjonæren til Norsk Rikstoto som foretar utbetaling, eller den kan heves på nærmeste totalisatorbane.



Lynspill et godt alternativ

Hvis du gjerne vil spille V5 eller DD, men er usikker på dine egne ferdigheter, så forsøk Lynspill. Enten et spill der du selv velger banker(e), og så lar maskinen fylle ut resten. Eller et spill hvor du kun streker for det beløp du ønsker å spille for - og lar maskinen ordne resten.

Reelle sjanser

Du har reelle vinner sjanser når du spiller Lynspill. Maskinen forholder seg til det som allerede er spilt, og komponerer en bong som tar høyde for både favoritter og outsiders. Det er med andre ord «ekspertenes» vurderinger som ligger til grunn for den bongen du får ut av maskinen.

Slik regner du ut hva Trippelbongen koster

A = Antall hester markert som 1.Hest

B = Antall hester markert som 2.Hest

C = Antall hester markert som 3.Hest

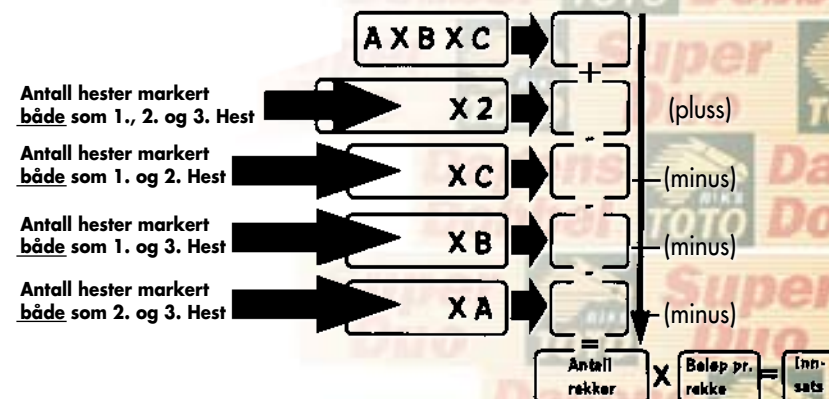

SAMARBEIDSHOTELL 2011

Øvrevoll Galopp AS har inngått et samarbeid med Radisson Blu Park Hotel for løpssesongen 2011, og kan tilby alle tilreisende i forbindelse med løp følgende rabatterte priser:

Torsdag til søndag: 950,- pr. natt pr. rom, inkludert frokost.

Prisen gjelder både enkelt- og dobbeltrom.

For bestilling:

Ring (+47) 67 82 30 00 og referer til kode ØVREVOLL (når det gjelder årets storløpshelger refereres det til "Weekend Øvrevoll")



Østlandets største forhandler av grovfôr og strø til hest.

Vanlig tørrhøy – høysilage i store firkantballer og småballer. Stabil tilgang på flisballer av god kvalitet.

Konkurransedyktige priser og god service kan vi garantere!

Les mer om våre produkter på www.gjesti.no

**Din komplette leverandør
Velkommen til en hyggelig handel!**



Har du lyst til å bli medeier i en galopphest?

For ca 990 kr pr mnd kan du bli 10% medeier i en galopphest. Ingen ting kan beskrive adrenalinene du vil oppleve når nettopp din hest står i startboksen klar til å konkurrere om store pengepremier.

Har du allerede en vennegjeng kan dere gå sammen om å kjøpe en hel hest. Vi hjelper dere med å kjøpe inn hesten, trene den samt organisering av eierskapet.

Akkurat nå er det mange fine starker hester til salgs til en god pris og høstens åringssauksjoner i Skandinavia og Europa har mange av fremtidens galoppstjerner til salgs.

Vi har privat stall på egen herregård på Østerås kun 5 min kjøring fra Øvrevoll. Hos oss er du alltid velkommen, enten du allerede er hesteeier eller bare ønsker å besøke stallet.

Trener Isidro Vergara har 35 års erfaring med galopphester fra Mexico, USA og Norge.

Velkommen innom stallet eller ring

Isidro Vergara 930 59 537 – Stall Alta Mira – Ovenbakken 61, Østerås

ÅRINGS- AUKTION 2011

Lørdag den 3. september
kl. 14.00 på York Stutteri

Se auktionen LIVE på
www.danskgalop.dk

Køb dansk opdræt – det betaler sig!

Danskopdrættede heste dominerer fuldstændig løbene for de skandinaviske heste.



DANSK GALOP
Foreningen til den ædle Hesteavl's Fremme
Traverbanevej 10, 2920 Charlottenlund, tlf. 39 96 20 20
pk@danskgalop.dk • www.danskgalop.dk



**GOLDEN
MEMORY (DEN)**

Vinder Skandinavisk Mesterskab for 3-åringer på Øvrevoll Galoppbane. De første seks heste i mål var danskopdrættede! Ti dage tidligere vandt GOLDEN MEMORY også Breeders' Trophy Mile i Stockholm ... i øvrigt foran to andre danskopdrættede heste!



**AIR STRIKE
ELEVEN (DEN)**

Vinder i overlegen stil Breeders' Trophy Stayer på Täby

Auktionskataloget er udkommet og udleveres gratis i banens sekretariat eller kan bestilles hos Dansk Galop

www.ovrevoll.no

Ex-lead guitarist with:
Paul McCartney's 'Wings'
Joe Cocker's Grease band
(at Woodstock!)
Spooky Tooth
Ronnie Lane
Frankie Miller
and many more ...

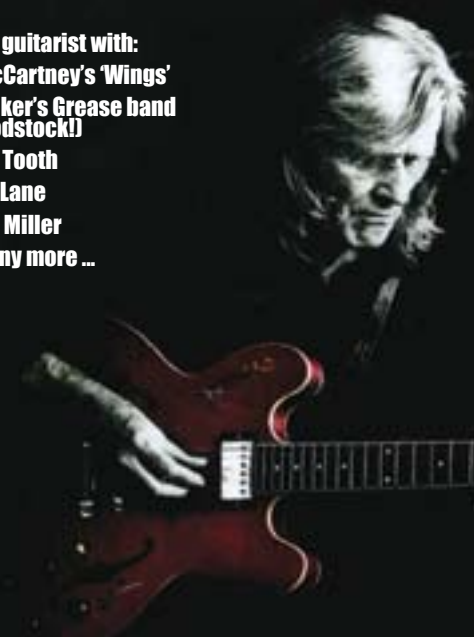

**HENRY
M'CULLOUGH**

Is in Norway with "Blue Sunset Band"
"Seeing is Believing"

At Stallkroa 25. August after the races
At Sherryhaugen 28. August after the races
Come and see + hear + enjoy



RIKSTOTOS INFORMASJONSTELEFON

Ring: 820 50 600

kr 6 pr. min

Velg dag

Tast:

- 1 - Mandag
- 2 - Tirsdag
- 3 - Onsdag
- 4 - Torsdag
- 5 - Fredag
- 6 - Lørdag
- 7 - Søndag

Meny

Tast:

- 1 - Strykninger, endringer, baneforhold
- 2 - Tips
- 3 - Løpsresultater med alle odds
- 4 - DD resultater
- 5 - V5A/V65 resultater
- 6 - V5B resultater
- 7 - V75/V4 resultater
- 9 - Løsoverføring

(tjenesten er automatisk og leveres av Teletopia. Tlf: 04000)

Hva med resultatene fra Øvrevoll – rett til din mobil?

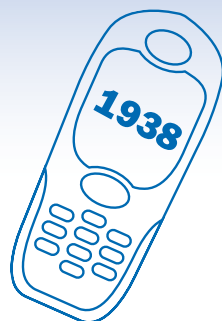

Hvis du sender: **galopp start til 1938**

vil du motta de tre første hestene med odds minutter etter at løpet har gått i mål! Riktig V5 rekke og verdi samt Dagens Dobbel med odds får du også.

Eksempel på melding:

Odds vinner:13,69 plass:24-24-31 duo:111,94 trippel:1041,13 (4 What Budget-11 Hector-7 Half Pint Bill)V5 verdi:12.849,-DD odds:40,34

Du vil kunne motta meldinger om du er i utlandet så lenge mobilen er på nett. Tjenesten koster kr 3,- pr mottatt melding.

For å melde deg av send: galopp stopp til 1938

Tjenesten leveres av Øvrevoll Galopp AS og Eurobate ASA

NYHET!

Løpsarkiv på nett

- Se løpene når du vil
- Siste ukes løp - GRATIS!
- HD-kvalitet



Paddock Restaurant

Telefon 67 16 67 16

Meny: HOVEDTRIBUNE:

Bordbestilling. SPISEPLIKT 2 retter Derbymeny kr 500.- pr person.

UTE har vi har følgende; 4, 6, 8-manns bord. FLYTTES INN VED REGN. INNE HAR VI 4-MANNSBORD. Det er kun mulig å bestille hele bord! Billetter må forhåndsbetales.

Bestilling på stallkroen@stallkroen.no merk HOVEDTRIBUNE.

STALLKROEN:

DERBYSTUEN

SPISEPLIKT DERBYMENY 3 RETTERM KAFFE KR 650 PR PERS.

Billetter bestilles på [Stallkroen @stallkroen.no](mailto:Stallkroen@stallkroen.no) merk Derbystuen.

GALOPPEN

BORDBESTILLING MED DERBYMIDDAG KR 400.-

Billetter bestilles på stallkroen@stallkroen.no

www.absoluttatering.com



Sherryhaugen Kafé

Bordbestilling med kald derbytallerken under tak

Vi har bord til 6 personer, 8 personer og 12 personer.

PRIS PR PER. PERSON 400.-
Kun hele bord kan kjøpes. Forhåndbetales

BILLETTER BESTILLES på sherryhaugen@sherryhaugen.no

VIL DU VÆRE MED I ÅRETS *hatteparade?*

Dette er hva du må gjøre:

Registrer deg i teltet mellom hovedtribunen og vinnerpaddocken fra kl 12.30–14.00.

Du vil få tildelt et nummer, dette er nummerrekkefølgen vi vil følge på catwalken.

Juryen vil se alle de påmeldte på catwalken på forsiden av hovedtribunen.

Kl 14.30:

Vi begynner visningen på catwalken. Vi ber alle deltagerne være klare.

Ca Kl 16.00:

FINALE – vinnerne blir kåret i vinnerpaddocken rett etter det 7. løpet.

HOVEDPREMIE

Miss Derby:

Valgfri flyreise til en

SWISS-destinasjon i

Europa for to personer.

Gyldighet er 12 måneder.



A STAR ALLIANCE MEMBER



I årets hatteparade deler vi også ut flotte premier til de heldige vinnerne fra:

Pilot Pen Norge

Engelschjøn Marwell Hauge AS

Bellis Blomster

Perlekjeden

Lefdal

Tusenfryd

Ørevoll Galopp

Stallkroa Selskapslokaler



FORMUESFORVALTNING



KILDEN TIL ET RIKERE LIV

www.formue.no

A-POSTABONNEMENT

Returadresse:
Øvrevoll Galopp AS
Postboks 134
1332 Østerås



KRIS AS
www.kris.no
dag@kris.no