



Norsk Jockeyklub

Hans Petter Eriksen



Postboks 134, 1332 Østerås
Vollsveien 132, 1358 Jar
Tlf. 22 95 62 00 – Faks 22 95 62 62
Telefon løpsdager 22 95 62 18
www.ovrevoll.no

Styret i Norsk Jockeyklub

S A Hauge, formann
N P Gill
N Ekjord
R Molthe
S Pedersen
M Robertz, Avlsforeningen
S E Lilja, Trenerforeningen
J Paulsen, Øvrevoll
Hesteeierforening
H L S Marwell-Hauge, NoARK

Styret i Øvrevoll Galopp AS

B Jacobsen, formann
C Skotvedt
R Hoel
A Petterøe

Administrasjon

H P Eriksen, adm dir

Programredaktør

L Kristiansen

Tillitsmenn

Løpsledere
T Finnbråten
H P Eriksen

Totosjef

J O Haugen

Handicapper

P Cordrey

Måldommer

S Eriksen

Den Lavere Voldgiftsrett

K Grundy, leder
B Hermansen
A L Sørensen
O C Hallerud

Startere

R Fritzenwanker
R Winger

Vektsjef

P A Olsen
J I Olsen

Paddocksjef

T Coles

Øvrige funksjonærer

Veterinær

K Hamnes
I Bakken

Løpsreferenter

T Finnbråten
O J Jakobsen
B Berg

Banespeaker

H Lindsjø
T Solum

©Videoproduksjon

OB-Team AS

Foto forside: Catchlight.no

Bilder i programmet:

Hesteguiden.com
Stefan Uppström
Stefan Olsson
Thea Hofossæter

Ansvarlig utgiver:

Nr1 Trykk Grefslie
H P Eriksen, Øvrevoll Galopp AS

Velkommen til galoppfest

Norsk Jockeyklub og Øvrevoll Galopp AS ønsker alle hjertelig velkommen til årets store galoppbegivenhet på Øvrevoll. Spesielt velkommen til alle våre utenlandske gjester, hesteeiere og aktive og ikke minst til varaordfører Lisbeth Hammer Krog, som representerer Bærum Kommune denne festdagen.

På en stor dag som derbydagen er det viktig med gode samarbeidspartnere, og derfor vil vi rette en stor takk til vår hovedsponsor Subaru Norge AS og ikke minst til Christen Sveaas, som står bak Marit Sveaas Minneløp (Gr 3), Skandinavias største mellomdistanseløp. Takk også til Formuesforvaltning AS, Bærum Kommune, Waba Gruppen, House of Wine, Lufthansa og familien Steen, som alle bidrar til at dette blir en flott og opplevelsesrik dag.

Derbydagen er for oss galoppentusiaster noe helt spesielt. Det er en løpsdag med store forventninger, mange gleder og selvsagt også skuffelser for noen. Fram mot denne løpsdagen lever både eiere, opprettere, ryttere og trenere i håpet om årets store seier og det er alltid noen som oppnår sine mål.

For mange er derbydagen på Øvrevoll blitt en årlig tradisjon. Det å være på derbydagen å oppleve folkefest og spenning er noe spesielt. Derbyantrekket har vært planlagt i lang tid og forventningene er store.

Vi har flere aktiviteter denne på denne dagen. For barna har vi tivoli og ponniridning, klovn og ansiktsmaling. For de voksne kan vi friste med en rekke serveringssteder både ute og inne samt to champagnebarer.

Vi skal også få se fallskjermhopping som utføres av medlemmer av Tønsberg Fallskjermklubb. Trav- og galoppporten er blitt en stor og viktig sport i Norge og i dag skal vi også vise dere travsport. Championjockey Espen Ski skal forsøke seg som kusk og skal møte fjorårets Bjerkechampion, Geir Vegard Gundersen i et travløp på Øvrevolls gressbane.

Hatteparaden har alltid fått mye oppmerksomhet og i år blir intet unntak. Årets parade arrangeres i år i samarbeid med Care. Vi har derfor innført et påmeldingsgebyr på kr 100 som uavkortet vil gå til Care og vi håper at dere også framover vil støtte Care. Hatteparaden ledes også i år av Finn Schjøll og 1. premien er en reise for to til valgfri destinasjon i Europa gitt av Lufthansa.

I dag er galoppSPORT verdens tredje største publikumssport bare forbigått av motorsport og fotball. USA er det landet som produserer flest fullblodshester. Det blir født i overkant av 34.000 føll hvert år. I Skandinavia finnes det i dag i overkant av 2300 aktive galopphester. Ønsker du å bli med å eie hest og oppleve spenningen og nærheten til et flott dyr, er det bare og kontakt oss. Allerede lørdag 18. september er det mulig å kjøpe seg en fullblodsåring. Da avholder vi årets åringssauksjon på Bjerke Travbane i samarbeid med Det Norske Travsselskap.

11 hester stiller til start i Marit Sveaas Minneløp som er et internasjonalt Gruppe 3 løp og har som vanlig samlet hele den skandinaviske eliten. Fjorårets vinner Theatrical Award skal sammen med Entangle som de to eneste hoppene i feltet, prøve seg mot de "store gutta". Vi gleder oss stort.

Vi har spill både fra Danmark og Sverige denne dagen og byr på Nordisk V65 og V5 spill og selvsagt alle de andre spilleformene. Trenger du hjelp er våre totofunksjonærer klare til å hjelpe deg.

Takk for at dere alle har tatt turen til Øvrevoll og vi ønsker dere alle en flott og lønnsom dag.

Adm. dir.

NESTE LØPSDAGER PÅ ØVREVOLL:

Torsdag 2. september kl 18.00	Torsdag 23. september kl 18.00
Torsdag 9. september kl 18.00	Søndag 26. september kl 12.30
<i>(Norsk Rikstoto Oppdrett og Grand Prix) (Breeders Prize)</i>	
Fredag 17. september kl 18.00	

ÅPNINGSTIDER SØNDAG 22. AUGUST

Sekretariatet åpner kl 9.30. Trenere må melde fra om eventuelle strykninger og andre programendringer innen kl 10.00.

For informasjon om strykninger/programendringer se ovrevoll.no/spill/endringer

Oversiktskart Øvrevoll Galoppbane

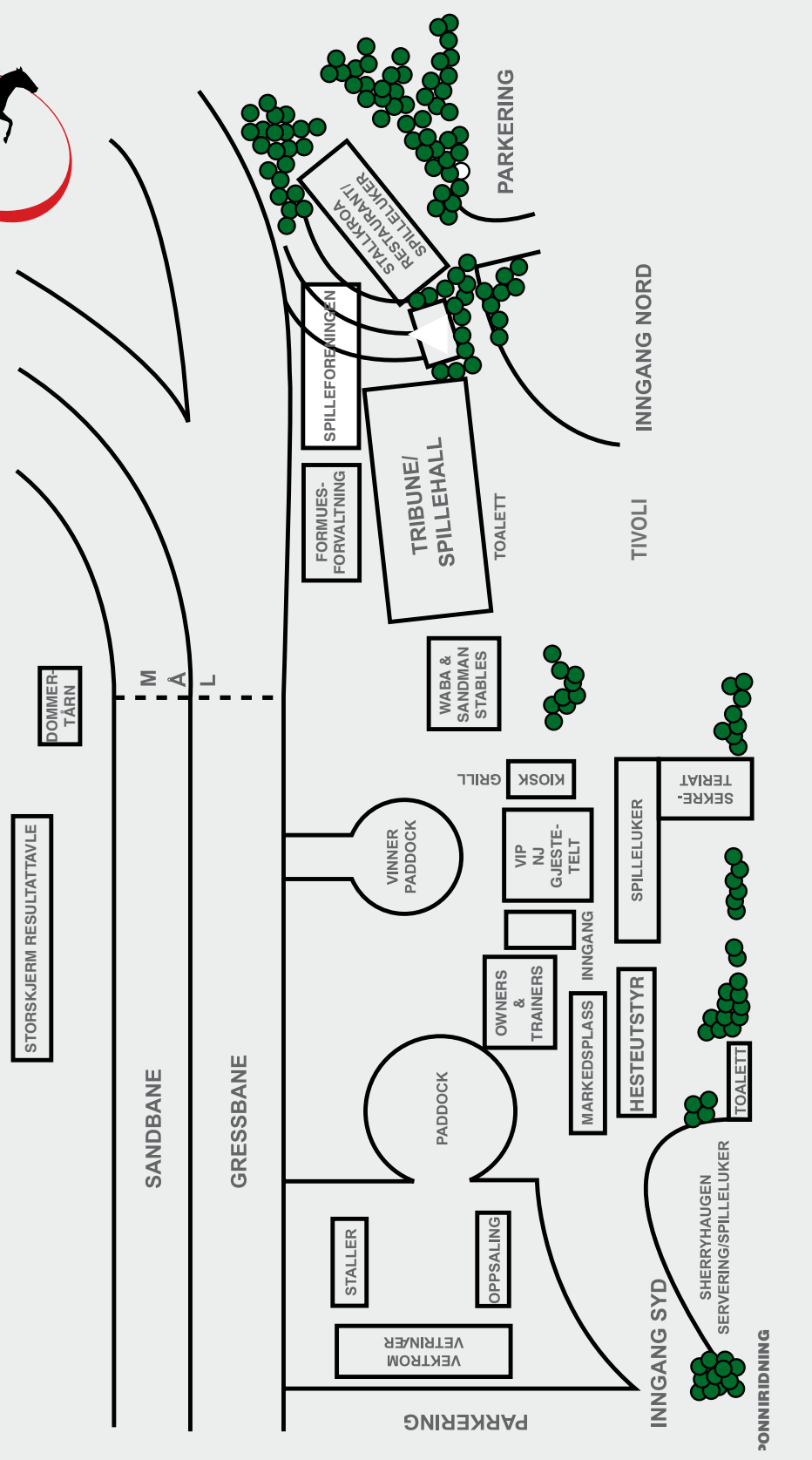

VERDT Å VITE

SØNDAG 22. AUGUST

Viktige tider

13.00	Stevnestart		Bærum Kommunes Hekkeløp
13.10	1. løp	V5-1	Subaru Derby Milen
13.35	2. løp	V5-2	House Of Wine Løp
14.00	3. løp	V5-3	Care Skandinavisk Mesterskap
14.30	4. løp	V5-4, V65-1	Erik O Steens Memorial (L)
15.00	5. løp	V5-5, V65-2	Formuesforvaltning Løp
15.30	6. løp	V65-3	Marit Sveaas Minneløp (Gr 3)
16.00	7. løp	V65-4	Subaru Norsk Derby
16.35	8. løp	V65-5	WABA Gruppens Sprintløp
17.05	9. løp DD-1	V65-6	Norsk Rikstoto Løp
17.25	10. løp DD-2		The Heatherwold Cup
17.50	11. løp		Comte Audoin de Dampierre Cup
18.15	12. løp		

For spilleveiledning og informasjon om hvordan lese programmet, ta gjerne kontakt i spillelukene og se side 60–61 i programmet.

Minibank

Minibanker finner du følgende steder: Stallkroa, Sherryhaugen, forsiden av Sekretariatet, Hovedtribunen (en nede i spillehallen og en i spillelukene i restauranten)

Travløp

Ca kl 13.45 skal vi vise et travløp med to hester som skal kjøres av henholdsvis jockeychampion Espen Ski og regjerende Bjerkechampion Geir Vegard Gundersen.

Fallskjerm hopping.

Skuespiller Aksel Hennie og ca 10 andre fallskjermhoppere fra Tønsberg Fallskjermklubb lander ved mål på Øvrevoll ca kl 14.15

Tivoli

Vårt intime tivoli byr i år på diverse aktiviteter for de minste, hoppeslott og ferdighetsspill med fine premier. Familievennlige priser. Tivoliet finner dere bak hovedtribunen.

Ponniridning

De barnevennlige og sjarmerende ponnierne er klar for å bli ridd av små jenter og gutter. Har du aldri ridd før, eller drømmer du om å bli jockey kanskje? Kom og prøv en gratis ridetur. De fleste elsker opplevelsen, og mamma og pappa får mange fine bilder til albumet.

Ponnierne finner du ved inngang parkering syd, ved Sherryhaugen Kafé.

Klovn med ballonger og ansiktsmaling

Eget telt på kortsiden av hovedtribunen, ved tivoliet.

Markedsplassen

Markedsplassen finner visnings og vinnerpaddocken. Her vil du finne alt fra hesteutstyr til lekre hatter, smykker og helsekost.

Hatteparaden

Påmelding til hatteparaden mellom kl 12.30-14.00 i påmeldingsteltet ved catwalken. Se alle de påmeldte i hatteparaden på catwalken ved siden av hovedtribunen kl 14.30.

Finale i vinnerpaddock ca kl 16.45, etter premieutdeling Subaru Norsk Derby.

Viktig om totomatene

Spillestopp V5	13.35
Spillestopp V65	15.00
Spillestopp Dagens Dobbel	17.05



Gi fattige kvinner mulighet
til å tjene egne penger

CAREs viktigste verktøy i kampen mot fattigdom er å gi fattige kvinner tilgang til sparebasert mikrofinans. Gjennom spare- og lånegrupper får fattige kvinner kunnskap om hvordan de skal forvalte egne penger og ta opp små lån som gjør det mulig å starte egen virksomhet. Med litt starthjelp klarer de selv å finne veien ut av fattigdommen.

Gi starthjelp du også

Gå inn på www.care.no eller ring 22 99 26 00 å se hvordan du kan gjøre flere i stand til å klare seg selv. Du kan også benytte kontonummer: 8200 01 40046



Vi takker våre sponsorer



Lufthansa



SUBARU



Hovedpremier i årets Hatteparade:

Miss Derby – sponset av Lufthansa
To flybilletter til en valgfri LUFTHANSA destinasjon i Europa.

Best kledde herre – sponset av SUBARU
En ukers lån av en Subaru Legacy

Best kledde par – sponset av Stallkroen Selskapslokaler
Middag for to på en av galoppbanens spisesteder

Miss Teen – sponset av Perlekjeden i Sandvika
Lekker smykkesett

Barneklassen – sponset av Lefdals Ridesenter
2 Weekend ridekurs

Blomster til alle vinnerne fra Bellis Blomsterhandel

I tillegg deler vi ut flotte premier fra Engelschiøn Marwell Hauge AS og Pilot Pen Norge



ENGELSCHJØN MARWELL HAUG.



Åringsauksjon

fredag 17. og lørdag 18. september 2010

Liste over påmeldte hester og info om auksjonen finner du på
www.ovrevoll.no/avl/auksjon2010



ex Borena



ex Viviente



ex Ailes de Grace



ex Theatre Hall



ex Madeineid



ex Xaar Queen

Årets auksjon blir et stort arrangement i forbindelse med Derby- og Kriteriehelgen på Bjerke Travbane fredag 17. og lørdag 18. september.

Lørdag er det V75-kjøring, og søndag er det dags for Norsk Trav Derby og Hoppederby.

Det vil også i år arrangeres auksjon over to dager, der varmblods travhester går i ringen fredag, mens kaldblods travere samt fullblods åringer går i ringen lørdag.

Norsk Jockeyklub
Hans Petter Eriksen

Har du spørsmål ang. auksjonen når det gjelder fullblodshester kontakt Hans Petter Eriksen på tlf. 22 95 62 22 eller e-post: hans.eriksen@riktoto.no per.tysland@travsport.no

KLASSELØPSHELGEN

17.-19. SEPTEMBER 2010

★ Hestesportens stjerner ★

KOM TIL BJERKEBANEN!

Opplev feiende flott travsport
Underholdning for små og store



Derby
Auksjonen

17. og 18. september 2010

KONKURRANSE

Hvem vant Kaldblodsderby 2009?

- 1 a) Særpefantan
b) Bork Odin
c) Ridder Prinsen

Hvem av disse tre kuskene har vunnet flest Derby/Kriterium (åpen klasse)?

- 2 a) Gunnar Eggen
b) Karsten Buer
c) Vidar Hop

Hvem vant Varmblodskriteriet 2009?

- 3 a) Golden Brown
b) Bullchip
c) Magnetic Line

Navn: _____

Telefonnummer: _____

Fyll ut og lever kupongen hos Bjerkebanens stand i Riktoto-teltet på publikumsplass.

VINN BORD FOR 4 PERSONER med mat og minneralvann under Klasseløpshelgen 2010– søndag 19 september!

Besøk Riktoto-teltet og delta i spennende konkurranser!



Norsk Derby – 2400 m

For 3-årige hester

År	Hest/far	Eier/premie	Trener/tid	Jockey/odds
1982	MAC EWEN (DEN) 3 v e Royalty	Stall Bygget kr 150.000	S W Friberg 2.31.6	C Cordrey 11,90/14
1983	WHAT NONSENSE (USA) 3 h e Foolish Pleasure	Stall Areo kr 150.000	A Ellevold 2.33.5	W Buick 1,50/13
1984	WINNING FLUSH (USA) 3 h e Poker	Stall Curious kr 160.000	A Hyldmo 2.29.2	G Nordling 4,57/15
1985	HOMOSASSA (SWE) 3 h e Lane Court	Lena Wallen kr 160.000	M Kahn 2.42.4	C Cordrey 1,80/14
1986	FOX'S DEN (IRE) 3 v e Stanford	G Berger & B Jarven kr 200.000	L Jarven 2.35.7	O Larsen 15,50/15
1987	SUNORIOUS (IRE) 3 v e Artaius	Aud Rasch Nilssen kr 250.000	A Lund 2.37.9	W Buick 8,70/11
1988	LA ISLETA (GB) 3 he e Alias Smith	Bechmann Racing kr 350.000	H Bechmann 2.28.8	E Guest 8,70/11
1989	UNDERWORLD (USA) 3 h e Riverman	Stall Red Green AB kr 350.000	G Nordling 2.30.8	G Nordling 5,40/13
1990	COLONIA (USA) 3 he e Verbatim	Stall KLM kr 350.000	J Huber 2.33.5	J Tandari 11,80/15
1991	ICECOLT (DEN) 3 h e Mas Media	Bechmann Racing kr 350.000	H Bechmann 2.39.5	O Larsen 3,80/11
1992	REFLECTION (DEN) 3 h e Starry Night	Bechmann Racing kr 500.000	H Bechmann 2.44.1	F Diaz 97,00/15
1993	LOROFINO 3 h e Orofino	Stall EOS kr 500.000	W Neuroth 2.48.1	G Nordling 2,00/14
1994	DUTY TIME (GB) 3 h e Night Shift	Stall Pegasus kr 512.350	A Hyldmo 2.44.8	G Nordling 3,60/12
1995	ARTAN (IRE) 3 h e Be My Native	Stall Brandenburg kr 432.000	M Rølke 2.34.3	J Tandari 2,70/11
1996	INCHRORY (GB) 3 h e Midyan	Pegasus (UK) Ltd kr 463.500	A Hyldmo 2.38.8	G Nordling 1,50/9
1997	PARTHE (FR) 3 h e Highest Honor	Stall NOR kr 352.750	T Frick 2.34.7	G Nordling 4,90/8
1998	BROWN ALE (IRE) 3 h e Shernazar	Stall Welcon kr 362.500	W Neuroth 2.42.6	J Johansen 2,17/13
1999	VALLEY CHAPEL (IRE) 3 h e Selkirk	Stall Perlen kr 415.500	W Neuroth 2.33.4	F Johansson 1,76/11
2000	BARRIER REEF (IRE) 3 h e Perugino	Ursus Racing Ltd kr 500.000	A Hyldmo 2.37.5	K Andersen 1,37/14
2001	HARRIER (IRE) 3 v e Prince Of Birds	Ursus Racing Ltd kr 500.000	A Hyldmo 2.43.7	K Andersen 2,10/14
2002	KIMOLA (IRE) 3 he e King's Theatre	Meridian Racing kr 550.000	W Neuroth 2.32.4	F Johansson 3,88/14
2003	LIGHTS OUT (DEN) 3 v e Kateb	Stall Trick or Treat kr 550.000	C Erichsen 2.39.0	M Larsen 12,24/14
2004	MICK JEROME (IRE) 3 h e Kahyasi	Galaxy R, LS Myskja kr 550.000	R Haugen 2.37.0	F Diaz 13,10/14
2005	BYE BYE LOEV (IRE) 3 h e Sinndar	P Solberg & N P Gill kr 550.000	A Lund 2.34.2	L Hammer-Hansen 2,60/15
2006	NEGRA DEL ORO (GER) 3 he e Danehill Dancer	Stall Bonne Nuit kr 550.000	A Lund 2.37.7	L Hammer-Hansen 22,21/13
2007	APPEL AU MAITRE (FR) 3 h e Starborough	Stall Perlen kr 550.000	W Neuroth 2.33.8	F Johansson 1,19/13
2008	THEATRICAL AWARD 3 he e Academy Award	Stall Bernadette kr 550.000	M Tveter 2.39.7	C Lopez 4,48/15
2009	TOUCH OF HAWK (FR) 3 v e Hawk Wing	Stall E & F kr 550.000	W Neuroth 2.37.1	L Hammer-Hansen 4,54/15

Første svenske på 20 år?

Ikke siden 1990 har en svensktrent vunnet Norsk Derby. Da var det Colonia som gikk til topps, og nå er det større mulighet enn på mange år. Faktisk er det hele 15 år siden vinneren ikke var norskrent, så begrepet hjemmeseier er så avgjort godt brukt. Vi tror det er to norske og to svenske som gjør opp om seieren.

I Svensk Derby forrige søndag var det uten tvil de blå-gule som kunne juble høyest.

Moe Green svarte til de høyt stilte forventningene og skaffet Francisco

Castro hans første seier i dette storløpet i Malmø, en etterlengtet triumf. Det var samtidig årets andre Derbygevinst for Rafael Schistl, som vant den danske utgaven med Sir

Henry. Moe Green har prøvd gresset på Täby to ganger, hvorav den første starten endte med klar seier. I forsøk nummer to vant Aces Star, den andre vinnerkandidaten fra vårt granneland. Sistnevnte spurtet flott til annen i Svensk Derby, og kanskje kan Fredrik Reuterskiöld endelig vinne Norsk Derby etter tre seire i den svenske utgaven. Aces Star kan fort bli litt glemt på Øvrevoll søndag, det tror vi spillerne muligens gjør litt dumt i.

Den største norske liten må vi sette til Sir Lando og Giant Sandman. Ingen av dem hadde fått prøve Jägersros sand før Svensk Derby, som i tillegg hadde en spesiell konsistens forrige søndag. Vi vet at de svenske toppene er gode, men føler oss likevel overbevist om at de får langt hardere motstand på Øvrevoll. Innsatsen til Sir Lando var strålende i Tysk

Derby, og det løpet Giant Sandman gjorde i 2000 Guineas, var det også klasse over. Vi tror vår nevnte kvartett alle sikrer seg premie, og i så fall er det kun en premieplass igjen til resten. Den plassen har Niels Petersen en god sjanse til å sikre seg. Go Go Gadget og Bank of Burden er en lovende duo, som til sammen bare har startet ti ganger. Den skandinaviske mesteren High Flyer har nok også en sjanse, men motstanden er vesentlig skarpere nå enn for en måned siden.

De norskoppdrettede hestene får neppe med utfallet å gjøre. Men med et sekssifret beløp til den som er først i mål av dem, er det neppe noen tvil om at også disse vil bli fulgt med argusøyne.





1. GIANT SANDMAN (IRE)

e Footstepsinthesand (GB) – Sharmana (USA) e Darshaan (GB)
Eier: Sandman Stables, Trondheim
Oppdretter: Barronstown Stud, Irland

Giant Sandman debuterte som toåring med to annenplasser, først i The Heatherwold Cup og deretter i Tattersalls Norsk Kriterium. Han avsluttet sin første sesong med en femteplass i Vinterfavoriternas Pris på Täby. Som treåring gjorde han sin første start på Øvrevoll 17. mai og vant et treårsløp foran Symbol of Arch og Saddle The Storm. Deretter imponerte han stort da han vant Norsk 2000 Guineas, hele syv lengder foran Saddle The Storm. Denne seieren mistet han dessverre senere på grunn av en positiv dopingprøve etter en behandling utført av stallens veterinær.

I Svensk Derby gikk han igjen et godt løp og ble fjerdehest og viste at han kan takle derbydistansen.

Trener: Rune Haugen, Skoger

Rune Haugen har markert seg som en av de mest framgangsrike trenere i Skandinavia. Han begynte trenerkarrieren i 1995 etter å ha vært ledende hinderrytter gjennom mange år. Rune Haugen har vært trenerchampion på Øvrevoll i 2004, 2005 og i 2006. I tillegg har han vært champion hindertrener flere ganger. Rune har en norsk derbyseier og det var i 2004 med Mick Jerome. Ellers har han hatt stor suksess med blant annet Alpino Chileno og ikke minst Tertullus som tidligere i år vant Gruppe 3 løpet Stockholm Stora Pris.

Jockey: Espen Ski, Øvrevoll

Espen Ski var jockeychampion i Norge i 2005, 2006, 2008 og i 2009. I 2007 ble han nr 2 etter Carlos Lopez. Han har ridd en derbyvinner og det var på Mission Possible i Dansk Derby i 2005. Espen vant en rekke storløp i 2007 bl a red han Francis til seier i Gruppe 3 løpet Täby Open Sprint Championship, og han vant også Listedløpene Pramms Memorial og Nickes Minnesløpning på hesten Salt Track. Sistnevnte har han også ridd i Dubai et par år tilbake. Espen Ski har hatt stor suksess i Tattersalls Norsk Kriterium som han har vunnet tre ganger på henholdsvis Philitagain, Females Fun og Latakia. I år har han blant annet vunnet Gruppe 3 løpet Stockholm Stora Pris på Tertullus.



2. OSORIOS TRIAL (GB)

e Osorio (GER) – Skytrail (USA) e Sky Classic (USA)
Eier: High Time Racing, Skoger
Oppdretter: Newsells Park Stud, England

Osorios Trial gjorde sin første start som toåring på Newmarket i England og endte uplassert i godt selskap. Dagen etter ble han solgt og havnet hos Rune Haugen i Skoger. 2 måneder senere gjorde han sin første start på Øvrevoll og vant et toårsløp foran gode hester som 3 Sir Lando og 10 Bank of Burden. Etter det prøvde han seg i Tattersalls Norsk Kriterium, men endte uplassert. Han avsluttet sesongen med en annenplass 6. november. Årets sesong ble innledet med en fjerdeplass 17. mai etter Giant Sandman. I Norsk 2000 Guineas ble han femtehest, og han fikk så en tredjeplass i et treårsløp og fjerdepremie i Subaru Derby Trial i slutten av juli. Sesongens eneste seier så langt tok han i Derby Drømmen på Øvrevoll 5. august da han blant annet slo Whatasursprise.

Trener: Rune Haugen, Skoger

Rune Haugen har markert seg som en av de mest framgangsrike trenere i Skandinavia. Han begynte trenerkarrieren i 1995 etter å ha vært ledende hinderrytter gjennom mange år. Rune Haugen har vært trenerchampion på Øvrevoll i 2004, 2005 og i 2006. I tillegg har han vært champion hindertrener flere ganger. Rune har en norsk derbyseier, og det var i 2004 med Mick Jerome. Ellers har han hatt stor suksess med blant annet Alpino Chileno og ikke minst Tertullus som tidligere i år vant Gruppe 3 løpet Stockholm Stora Pris.

Rytter: Kim Andersen, Danmark

Kim Andersen er den mestvinnende danske jockey gjennom alle tider. Han har vært championjockey 17 ganger og i tillegg tatt samme tittel på Jägersro, Täby og Øvrevoll. Han har vært Skandinavias mestseirende rytter hele seks ganger. Kim Andersen har vunnet Derby fem ganger hvorav to i Norge. Først med Barrier Reef i 2000 og så med Harrier året etter.



3. SIR LANDO (GB)

e Lando (GER) – Burqa(GB) e Nashwan (USA)
Eier: Stall Perlen, Skoger
Oppdretter: Stowell Hill Ltd, Irland

Sir Lando startet kun to ganger som toåring og hadde en tredjeplass som beste resultat. Han var tydeligvis en hest som har trengt tid. I år sesongdebuterte Sir Lando i Krefeld i Tyskland og ble annenhest i godt selskap. 17. mai gjorde han årets første start på Øvrevoll, og da var han helt overlegen i et maidenløp over 1980 meter. 18. juni var Sir Lando igjen tilbake i Tyskland, denne gang for å starte i Tysk Derby Trial i Bremen. Her endte han som fjerdehest, og eier og trener bestemte seg da for å gå for Gruppe 1 løpet Tysk Derby i juli. Sir Lando med irlenderen Jimmy Fortune på ryggen var en av tyve hester som startet i dette løpet i Hamburg. Sir Lando ble liggende sist i det store feltet i stor del av løpet, men avsluttet fortest av alle og passerte mål som tredjehest. Etter en voldgiftsundersøkelse ble han nedflyttet til fjerdeplass. Uansett en flott prestasjon. Søndag 8. august ble han tredjehest i Svensk Derby ridd av Fredrik Johansson på en tung og våt dirt track.

Trener: Wido Neuroth, Øvrevoll

Wido Neuroth har vært ledende trener i Skandinavia i en årrekke. Han har vunnet Svensk Derby hele 10 ganger, og det er rekord for en trener. Hans siste derbyseier kom 9. august i 2009 da Handsome Hawk vant Svenskt Derby. I Norge har han seks derbyseiere og vant senest i fjor med Touch of Hawk. Wido har i tillegg to danske derbyseiere. I 1998 vant Brown Ale Dansk og Norsk Derby og i 1999 vant han både Dansk, Svensk og Norsk Derby med Stall Perlens Valley Chapel. For øvrig har han vunnet det som er å vinne av storløp i Skandinavia i tillegg til gruppesiere i Tyskland.

Jockey: Fredrik Johansson, Sverige

Fredrik Johansson har vært den mest framgangsrike skandinaviske jockey gjennom alle tider. Han og Wido Neuroth har hatt et fruktbart samarbeid gjennom mange år og sammen har de vunnet det som er å vinne i Skandinavia. Fredrik Johansson hadde sitt internasjonale gjennombrudd med seier i Tysk Derby på Adlerflug i 2007. Også i 2009 vant han tysk Derby, denne gang på Wiener Walzer, som han også har ridd senere. I tillegg til å ri i Skandinavia rir også Fredrik en del løp i Hellas. Han har også vunnet løp på blant annet Ascot i England som kaptein på det europeiske laget i en internasjonal jockeykonkurranse. Fredrik Johansson har vunnet Svensk Derby seks ganger, senest i 2009 med Handsome Hawk. Den danske utgaven har han vunnet en gang på Valley Chapel, og i Norge har han vunnet Derby tre ganger med henholdsvis Valley Chapel, Kimola og Appel Au Maitre.



4. LORD ROSSMO

e Slickly (FR) – Ticket to Ride (IRE)
e Prince Sabo (GB)
Eier: Stall Bogstad, Oslo
Oppdretter: Stall MCM, Brandbu

Lord Rossmo kom sent i gang med toårssesongen. Han debuterte med start i Norsk Mesterskap for 2-åring i slutten av oktober i fjor. Deretter var han henholdsvis fjerde og femtehest i to 2-årsløp. Årets første start endte med en andreplass etter Galla Placidia i begynnelsen av mai. Deretter var han uplassert i Forsommerløp for 3-åring over 1170 meter. Etter det har han forsøkt seg over forskjellige distanser uten suksess.

Trener: Eva Sundbye, Øvrevoll

Eva Sundbye har trenerstall på Øvrevoll, men har trappet virksomheten noe ned det siste året. Stallen på Øvrevoll ble etablert i 2004. Eva har solid erfaring etter å ha tidligere arbeidet for blant andre Terje Dahl og Rune Haugen. Hennes største seier på Øvrevoll kom da hun i 2006 vant Tattersalls Norsk Kriterium med Not Secret. Hennes største opplevelse i trenervirksomheten var da hun vant et løp under The International Racing Carnival i Dubai med hesten Damachida. I følge de fleste var hun den første kvinnelige trener som har klart det og i alle fall den første skandinaviske treneren.

Rytter: Pascolina Pinto, Øvrevoll

Pascolina Pinto red sitt første løp på Øvrevoll i 1988 og har siden det ridd over 155 vinnere og ridd inn i overkant av 10 millioner kroner. I 2009 vant hun sin største seier da Chicken Momo vant Gruppe 3 løpet Polar Cup på Øvrevoll. Pasco hadde en flott fjorårssesong da hun vant Norsk 1000 Guineas, Norsk Oaks og Semb Hovedgård Hoppeløp på Entangle. I tillegg til Polar Cup vant hun også Norsk 2000 Guineas med Chicken Momo. Stor suksess hadde hun også med Miss The Boat som vant blant annet Listedløpene Walter Nilsens Minneløp og Semb Hovedgård Hoppeløp på Øvrevoll.



5. ACES STAR (USA)

e Monarchos (USA) – Pray for Aces (USA)
e Pulpit (USA)
Eier: U S Star Racing, Sverige
Oppdretter: John C Oxley, USA

Aces Star er hel-amerikansk og var rangert som Sveriges beste toåring i fjor, da startet han fem ganger og vant to løp. I de resterende tre startene var han annenhest. I Juvenile Mile ble han nummer to etter 15 Moe Green for deretter å vinne Vinterfavoriternas Pris på Täby foran en rekke topphester. Dette er foreløpig hans eneste start på gress, men han var foran hester som Saddle The Storm, Moe Green, Gladtoseeme og 1 Giant Sandman. I år sesongdebuterte han 10. juni med en annenplass bak Halos In The Hall. Hans siste start før Svensk Derby var i Voterløpning hvor han delte plassen bak vinneren med Gladtoseeme, vinneren av løpet var 15 Moe Green. I Svensk Derby gikk han nok et bra løp og tok karrierens femte annenplass. Totalt har han startet åtte ganger.

Trener: Fredrik Reuterskiöld, Sverige

Fredrik er regjerende trenerchampion i Sverige og har sin stall på Jägersro. Han vant også tittelen i 2008. Fredrik har trent vinneren av Svensk Derby tre ganger, henholdsvis i 2004 med Zenato, 2006 Mad Dog Slew og i 2008 med Swing That Cat. I tillegg til Derbyseierne har han vunnet åtte klassiske løp i Danmark, Norge og i Sverige. Skandinavia samt to Gruppe 3 løp, Stockholm Stora Pris og Marit Sveaas Minneløp med Jubilation.

Jockey: Manuel Santos, Sverige

Chilenske Manuel har tilbrakt nærmere 20 år i Norge og i Sverige. Han kommer fra en velkjent galoppfamilie og han har fire brødre som alle er eller har vært jockeys. Mest kjent er José, en av USAs ledende ryttere gjennom mange år. Manuel vant Derby i Chile i 1986 og har også klart det kunststykke å vinne syv av åtte løp på en løpsdag. I Skandinavia har Manuel to danske derbyseiere, først med norske Parthe i 1997 og i 2006 det danske med Peas and Carrots. I tillegg til det har han vunnet de fleste storløp i Skandinavia og var også championjockey i Norge i 1991, -92 og -98 og har fire championater på Jägersro. Han har også vunnet hele fem gruppeløp hvorav tre i Norge.



6. FERROZZO

e Muhab (USA) – Fillippika e Dalby Jaguar (GB)
Eier: Stall Solberg, Nykirke
Oppdretter: Stall Solberg, Nykirke

Mor til norskoppdrettede Ferrozzo er Fillippika som vant hele 14 løp på Øvrevoll. Ferrozzo er helbror til blant annet Firello som også har vunnet 14 løp inkludert en rekke storløp og gode plasseringer i våre beste stayerløp. Ferrozzo debuterte 6. mai i år og endte uplassert over 1750 meter. 17. mai kom han til start i et maidenløp over 1980 meter og ble kun slått av gode 3 Sir Lando, som var overlegen. 3. juni var han klar til start i Brukseier Eyvind Lyches Minneløp, og der viste han klasse og vant foran storfavoritten Buckham. Etter dette løpet har han vært plaget av luftveisinfeksjon og har vært uplassert i sine siste starter.

Trener: Wera Torgersen, Nykirke

Wera Torgersen holder til i Nykirke utenfor Horten og har vært trener siden tidlig på 80-tallet. Så langt i karrieren har hun hatt mest suksess med Firello som er helbror til Ferrozzo. Firello har vunnet 14 løp på Øvrevoll blant annet Norsk Mesterskap for 2-åringer, Brukseier E Lyches Minneløp, Norsk Rikstoto Grand Prix og Fearnleypøpet. I tillegg har han en rekke gode plasseringer som annen og tredjehest i Walter Nilsens Minneløp og 3. i Valley Chapel Memorial to ganger.

Rytter: Trond Jørgensen, Skoppum

Trond Jørgensen er sammen med Espen Ski en av de få norske mannlige jockeys. Han har så langt i karrieren ridd over 500 vinnere på Øvrevoll og er dermed den fjerde mestseirende rytter gjennom alle tider. Karrieren til Trond startet så tidlig som i 1978, og han har ridd løp hvert eneste år fram til i dag. Han har vunnet en rekke storløp som Norsk 2000 Guineas, Norsk St Leger, Oslo Cup. I 1994 klarte Trond å vinne samtlige fem V5-løp på en løpsdag!



7. MAJOR CALLOWAY (USA)

e Sligo Bay (USA) – Whatsmineisyours (USA)
e You and I (USA)
Eier: Stall Tredje Mannen – Easy, Sverige
Oppdretter: Adena Springs, USA

Major Callaway har startet totalt åtte ganger i karrieren og vunnet to løp. Hans første start var i august som toåring da han ble tredjehest. Deretter var han uplassert i Juvenile Mile før han tok sin første seier foran gode hester som Western Memory og Hurry Lime. 3-års sesongen begynte bra med seier på Jägersro før han i Derbytesten ble andrehest kun lengden bak årets svenske derbyvinner 15 Moe Green. Han startet så i Norsk 2000 Guineas på Øvrevoll, men endte noe skuffende som nummer syv i mål. Deretter ble det start i Derby Trial på Jägersro, og han gikk et godt løp til annen bak 13 Chenango. I Svensk Derby ble han nummer syv.

Trener: Fredrik Reuterskiöld, Sverige

Fredrik er regjerende trenerchampion i Sverige og har sin stall på Jägersro. Han vant også tittelen i 2008. Fredrik har trent vinneren av Svensk Derby tre ganger, henholdsvis i 2004 med Zenato, 2006 Mad Dog Slew og i 2008 med Swing That Cat. I tillegg til Derbyseierne har han vunnet åtte klassiske løp i Danmark, Norge og i Sverige. Skandinavia samt to Gruppe 3 løp, Stockholm Stora Pris og Marit Sveaas Minneløp med Jubilation.

Jockey: Martin Rodriguez, Sverige

Martin Rodriguez er fra Argentina og har vært bosatt i Sverige siden 2006. Han begynte å ri som amatør, men tok ut lisens som lærling i 2007. Både i 2007 og i 2008 var han svensk lærlingchampion. Hans største seier så langt er seieren i Jägersro Sprint på Jägersro på Completo. Han har også vunnet Gøteborgs Stora Pris på norske Hansinger. Martin Rodriguez har ridd over 100 vinnere i Skandinavia så langt i karrieren.



8. HOT WING (IRE)

e Hawk Wing (USA) – Crystal Theatre (IRE)
e King's Theatre (IRE)
Eier: Øvrevoll Stutteri, Sverige
oppdretter: Michael Poland, Irland

Hot Wing gjorde sin første start i karrieren på Klampenborg i København, og det endte med seier i et maidenløp. Etter en fjerdeplass i Juvenile Mile på Jägersro og en annenplass i Goodwood Løpning gikk turen igjen til Klampenborg. Der ble det seier i Vinterfavoritenes Pris over 1600 meter. Deretter avsluttet Hot Wing sin første sesong med seier i Basnæsløb over 1800 også på Klampenborg Galopbane. 3-års sesongen ble innledet med nok en start på Klampenborg, og det endte med en tredje plass over 1600 meter før turen gikk til Jägersro hvor han ble fjerdehest etter 15 Moe Green og 13 Chenango. Hans to siste starter har vært på Øvrevoll. Først ble han fjerdehest i Norsk 2000 Guineas og deretter tredjehest i Subaru Derby Trial etter 9 Go Go Gadget og 10 Bank of Burden.

Trener: Lennart Reuterskiöld Jr, Sverige

Lennart var i 2008 mestvinnende svenske trener og topper i år trenerstatistikken både i Sverige totalt og på Jägersro så langt i sesongen. Han har trent vinnere av fem klassiske løp, den første var Hot Fudge som i 2006 vant Mowerinaløb (Dansk 1000 Guineas) og Dansk Oaks. Øverst på meritlisten står uten tvil de to Gruppe 3 seirene med Peas And Carrots som starter i dag i Marit Sveaas' Minneløp. Peas and Carrots vant Stockholm Stora Pris i 2008 og Scandinavian Open Championship i 2009. Lennart Reuterskiöld Jr har tidligere vært ledende hinderrytter med hele fem championater bak seg.

Jockey: Carlos Lopez, Øvrevoll

Carlos er fra Chile, men har bodd i Skandinavia i mange år. I Chile vant han et år over 60 løp og ble lærlingchampion. Carlos Lopez vant i 2008 Norsk Derby på Theatrical Award, og etter derbyseieren har de to feiret flere triumfer blant annet i Marit Sveaas' Minneløp (GR3), Breeder's Prize, Bloomer's Vase og Margareta Wettermarks Minnesløpning. Og på Alpino Chileno vant han Walter Nilsens Minneløp, Valley Chapel Memorial og Scandianvian Open Championship. Carlos ble championjockey i Norge i 2007 og ble annenmann etter Espen Ski både i 2008 og i 2009.



9. GO GO GADGET (GER)

e Areion (GER) – Globuli (GER) e Surako (GER)
Eier: Stall Trick or Treat, Norge
Oppdretter: Patrick Schniepp, Tyskland

Go Go Gadget har kun startet fire ganger i karrieren og er forholdsvis urutinert, selv om han har vunnet tre av startene. Han debuterte med seier 27. mai på Øvrevoll da han slo en så god hest som Saddle The Storm. Deretter forsøkte han seg i Norsk 2000 Guineas, der han gikk et bra løp til tredjeplass. Hans neste start var i juli da han igjen var først i mål i forholdsvis enkelt selskap. Hans siste start endte med seier i Subaru Derby Trial over 2160 meter på en noe tung gressbane.

Trener: Niels Petersen, Øvrevoll

Niels Petersen er dansk og etablerte seg som trener i Norge i 1998. I dag har han stall på Øvrevoll og i overkant av 30 hester i trening. Niels har vunnet et klassisk løp i Danmark da Tatoosh vant Mowerinaløb (Dansk 1000 Guineas) i 2009. Av andre større løp har han vunnet Listedløpene Pramms Memorial på Jägersro og Nickes Minnesløpning på Täby med Salt Track. Med danskoppdrettede The Pirate fikk Niels Petersen en annenplass i Gruppe 3 løpet Marit Sveaas Minneløp i 2007 og en andreplass i Walter Nilsens Minneløp i 2008 Niels Petersen trente også Timely Jazz, som ble annenhest i Meydan Classic i Dubai i vinter.

Rytter: Eddie Ahern, Irland

Eddie Ahern er fra Irland, men bor i England og er for tiden en av Englands ledende ryttere. Han rir for flere av de største trenerne og har i år hatt særlig stor suksess med trener Henry Cecil stasjonert i Newmarket. Sesongen 2006 red han 140 vinnere i England og ble tredjemann på jockeystatistikken. Eddie har ofte besøkt Skandinavia og ridd mye for blant annet Wido Neuroth. I 2000 red han 20 løp på Øvrevoll og vant hele 10 av dem inkludert Marit Sveaas' Minneløp på Valley Chapel. I tillegg vant han en rekke løp i Sverige for Wido det samme året.



10. BANK OF BURDEN (USA)

e Hawk Wing (USA) – Wewantitall (GB)
e Piovotal (GB)
Eier: Oslo Racing Stables og Stall IORR, Øvrevoll
Oppdretter: Bjarne Minde, Hønefoss

Bank of Burden startet tre ganger som toåring i fjor uten å vise de helt store takter, dog var han femtehest i Tattersalls Norsk Kriterium. Hans første start som treåring var 3. juni da han vant over 1600 meter på Øvrevolls gressbane. En måned senere var han ute igjen på Øvrevoll over distansen 1980 meter. Han vant igjen og slo blant andre derbyhestene 2 Osorios Trial og 6 Ferrozzo. Hans siste start var i Subaru Derby Trial da han som favoritt ble slått av stallkameraten 9 Go Go Gadget over 2160 meter på en tung gressbane. .

Trener: Niels Petersen, Øvrevoll

Niels Petersen er dansk og etablerte seg som trener i Norge i 1998. I dag har han stall på Øvrevoll og i overkant av 30 hester i trening. Niels har vunnet et klassisk løp i Danmark da Tatoosh vant Mowerinaløb (Dansk 1000 Guineas) i 2009. Av andre større løp har han vunnet Listedløpene Pramms Memorial på Jägersro og Nickes Minnesløpning på Täby med Salt Track. Med danskoppdrettede The Pirate fikk Niels Petersen en annenplass i Gruppe 3 løpet Marit Sveaas Minneløp i 2007 og en andreplass i Walter Nilsens Minneløp i 2008 Niels Petersen trente også Timely Jazz som ble annenhest i Meydan Classic i Dubai i vinter.

Jockey: Per-Anders Gråberg, Sverige

Per-Anders bor i Sverige, men er i år førstejockey for trener Niels Petersen og er på plass på Øvrevoll hver løpsdag. Han er regjerende svensk champion jockey siden 2006. Per-Anders tok sin første klassiske seier i fjor høst da han vant Svenskt St Leger på Al Marati. Gråberg har i tillegg vunnet en rekke storløp rundt i hele Skandinavia, og høyest henger nok Gruppe 3 seieren i Scandinavian Open på Equip Hill som han også vant med på Øvrevoll i Valley Chapel Memorial.



11. ARIES (DEN)

e Academy Award (IRE) – Mish (GB e Hernando (FR)
Eier : Pelagic Racing Norway, Oslo
Oppdretter: Stall Heia, Torp

Aries er født i Danmark er norskoppdrettet, han gjorde sin første start 8.august i fjor og endte som femtehest. Deretter var han uplassert i Skandinavisk Mesterskap for 2-åringer og Norsk Rikstoto Oppdrettsløp. I slutten av september kom han til start i Auksjonsløpet, og her viste han at han hadde talent. Det endte med en andreplass kun slått av 2-årsstjernen Buckham. Han avsluttet toårssesongen med nok en andreplass, denne gang i Norsk Mesterskap for 2-åringer, et løp som ble vunnet av 14 Lady Morgana. I år kom han sent i gang og har kun startet to ganger. Først var han uplassert i Brukseier Eyvind Lyches Minneløp i begynnelsen av juni, Hans siste start var i Derbydrømmen hvor han ble tredjehest etter 2 Osorios Trial og Whatasurprise.

Trener: Jacob Fretheim, Skoger

Jacob Fretheim trener på egen gård i Skoger utenfor Drammen og har vært i sporten i en årrekke. Han hadde sin beste sesong i 2002. Jacob Fretheim har trent vinnere av flere klassiske løp som 1000 Guineas med Turf Turtle og Cowrie som også vant Norsk Oaks. Jacob har ofte mange norskoppdrettede hester i stallen, og Royal Hill og Yorkshire Lad er dyktige representanter for de norskoppdrettede.

Rytter: Marie Fretheim, Skoger

Marie Fretheim begynte sin rytterkarriere i 1994. Så langt har hun ridd godt over 100 vinnere og har ridd inn i overkant av 6,5 millioner kroner. Hennes beste sesong så langt var i 2007 hvor hun red hele 19 vinnere på Øvrevoll. I 2006 vant hun både Breeder's Prize og Norsk Rikstoto Grand Prix på Yorkshire Lad.



12. HIGH FLYER (DEN)

e Linamix (FR) - Liberty (DEN) – Kris (GB)
Eier: Elkær Stutteri, Danmark
Oppdretter: Elkær Stutteri, Danmark

High Flyer gjorde sin første start 1. mai i år på Klampenborg da han startet i et maidenløp over 2200 meter og vant lett. Tre uker senere startet han i Derbytesten over samme distanse, og også det endte med seier. Dette var han siste løp før Dansk Derby 27. juni. Igjen gikk han et godt løp og endte som tredjehest etter en knallsterk avslutning. Deretter tok han turen til Øvrevoll, og 22. juli vant han Skandinavisk Mesterskap for 3-åringer over 1800 meter. Så langt har han startet kun fire ganger og har vunnet tre løp samt en tredjeplass i Dansk Derby. En spennende hest å følge.

Trener: Søren Jensen, Danmark

Søren Jensen har vært trener i Danmark siden midten på 70-tallet. Han begynte å trene i Odense, men flyttet etter noen år til Klampenborg i København. I en periode på -80 tallet forsøkte han seg også som trener i England. Søren Jensen vant allerede som 19 åring sitt første Derby med Ascot, den andre seieren kom 20 år etter. Det er etter hvert blitt flere, senest i år da han vant Dansk Derby med Sir Henry. Han har også hatt suksess i Frankrike med blant annet Pompøs som var andrehest i Gruppe 1 løp. Søren Jensen har hatt klippekort på danske trenerchampionater og vunnet det meste av storløp i Skandinavia.

Jockey: Lennart Hammer-Hansen, Danmark

Lennart Hammer er en av de mest framgangsrike danske ryttere gjennom alle tider. Mesteparten av karrieren har han tilbrakt i Tyskland, hvor han gjennom mange år var en ledende rytter med hele 16 seire i gruppeløp. Etter et års pause i 2008 kom han tilbake og vant storløp på løpende bånd. Lennart har vunnet Norsk Derby tre ganger, første gang på Bye Bye Loev i 2005, Negra del Oro i 2006, og i fjor vant han på Touch of Hawk. I tillegg har han en derbyseier i Sverige. I år har han vunnet blant annet Norsk 1000 Guineas og Dianaløpning på Symbol of Arch. Sammen med Entangle har det blitt seire i Bloomer's Vase (L), Polar Mile Cup (L) og i Morten og Torvald Klaveness Minneløp (L). På Touch Of Hawk Valley Chapel Memorial (L) og Hansinger Tæby Vårsprint (L).

Derbyfeltet 2010



13. CHENANGO (USA)

e Victory Gallop (USA) – Touch of Classic (USA) e Smart Strike (USA)
Eier: Stall Tandem, Sverige
Oppdretter: Warren og Jeanne Lyster, USA

Chenango startet fem ganger som toåring. Han debuterte med en andreplass slått av stallkameraten Halos in the Hall, før han vant over 1600 meter på Jägersro. Deretter ble det to tredjeplasser begge ganger etter årets svenske derbyvinner 15 Moe Green. I år har Chenango vist meget god form og utvikling. Han åpnet med to annenplasser etter henholdsvis Halos in the Hall og Moe Green. Deretter ble det seier i Søndra Skåningarnas Derbytest og i BBAG Svensk Derby Trial. I Svensk Derby endte Chenango som femtehest.

Trener: Fredrik Reuterskiöld, Sverige

Fredrik er regjerende trenerchampion i Sverige og har sin stall på Jägersro. Han vant også tittelen i 2008. Fredrik har trent vinneren av Svensk Derby tre ganger, henholdsvis i 2004 med Zenato, 2006 Mad Dog Slew og i 2008 med Swing That Cat. I tillegg til Derbyseierne har han vunnet åtte klassiske løp i Danmark, Norge og i Sverige. Skandinavia samt to Gruppe 3 løp, Stockholm Stora Pris og Marit Sveaas Minneløp med Jubilation.

Rytter: Jacob Johansen, Sverige

Jacob er dansk, men bor i Malmö. Han var norsk jockeychampion i 1999 og vant samme tittel på Jägersro i 2002 og på Klampenborg i 2008. Han har tre derbyseiere på merittlisten. I 1998 vant han det danske og det norske med Brown Ale og i 2008 vant han det danske med Master Kid. I tillegg har han vunnet en rekke andre klassiske løp i Skandinavia. På Øvrevoll har Jacob ridd godt over 200 vinnere og ridd inn mer enn 14 millioner kroner.



14. LADY MORGANA

e Royal Experiment (USA) – Folita (GB)
e Lomitas (GB)
Eier: Stall Nor og Lagulise Racing, Skoger
Oppdretter: Fam. Einar Nagell-Erichsen, Horten

Lady Morgana hadde en flott sesong som toåring og vant tre løp blant annet Norsk Mesterskap for 2-åring og Øvrevoll Hesteeierforening Vandresverd. I tillegg vant hun Norsk Rikstots 2-årsløp. I år sesongdebuterte hun på Klampenborg i et treårsløp hvor kun tre hester kom til start. Hun ble annenhest slått av den gode treåringen Buckham. Deretter var hun fjerdehest i Brukseier Eyvind Lyches Minneløp på Øvrevoll etter 6 Ferrozzo og Buckham. Etter det har hun startet to ganger og endt uplassert i begge tilfellene.

Trener: Rune Haugen, Skoger

Rune Haugen har markert seg som en av de mest framgangsrike trenere i Skandinavia. Han begynte trenerkarrieren i 1995 etter å ha vært ledende hinderrytter gjennom mange år. Rune Haugen har vært trenerchampion på Øvrevoll i 2004, 2005 og i 2006. I tillegg har han vært champion hindertrener flere ganger. Rune har en norsk derbyseier, og det var i 2004 med Mick Jerome. Ellers har han hatt stor suksess med blant annet Alpino Chileno og ikke minst Tertullus som tidligere i år vant Gruppe 3 løpet Stockholm Stora Pris.

Rytter: Dina Danekilde, Sverige

Danske Dina er en av de mest framgangsrike kvinnelige jockeys i Skandinavia. Hennes største triumf så langt i karrieren var seieren i Gruppe 3 løpet Täby Open Sprint Championship med Bellamont Forest. Dina rir løp i Danmark Sverige og i Norge. På Øvrevoll har hun blant annet ridd vinneren av VG Sprinten på derbydagen to ganger. På Klampenborg har hun vunnet Dansk Breeder's og Klampenborg Classic for å nevne noen.

Derbyfeltet 2010



15. MOE GREEN (IRE)

e Xaar (GB) – Scripture (IRE) e Sadler's Wells (USA)
Eier: Stall Genco Oil, Sverige
Oppdretter: E Nuzum, Irland

Moe Green kommer rett fra en overlegen seier i Svensk Derby på Jägersro. Ridd av Rafael Schistl gjorde han alt riktig under vanskelig baneforhold og tok dermed sin femte strake seier. Totalt har Moe Green startet 11 ganger i karrieren og har vunnet hele åtte seiere. Han debuterte som toåring med en fjerdeplass for deretter å ta sin første seier. Han har startet to ganger på gress og vunnet lett over 1600 meter på Täby før han ble fjerdehest i Vinterfavoriternas Pris på samme bane. Som treåring er Moe Green ubeseiret så langt etter fire starter, og han blir uten tvil favoritt i Subaru Norsk Derby.

Trener: Francisco Castro, Sverige

Francisco Castro var trenerchampion på Jägersro fem år på rad fra 2003 til og med 2007. Francisco er opprinnelig fra Chile og ble trener på Jägersro i 1993. Han fikk sin første derbyvinner i 2009 da Inchiline vant Dansk Derby. I år kom den første svenske derbyseieren da Moe Green var helt overlegen på Jägersro 8. august. Totalt har Castro 8 klassiske seiere. Han har også trent vinnere av hele fire Gruppe 3 løp hvorav to i Norge. Aramus vant Polar Million Cup i 2002, og Mandrake El Mago vant Marit Sveaas' Minneløp i 2004.

Jockey: Rafael Schistl, Sverige

Rafael er brasilianer og ble lærlingchampion i hjemlandet etter å ha gjennomført jockeyskolen i Sao Paulo. Han kom til Norge i 2008 og vant sitt første storløp i Skandinavia på Relampago Plus i Täby Vårsprint. For to år siden flyttet han til Malmö og har siden hatt stor suksess. I år har han vunnet Dansk Derby med Sir Henry og Svensk Derby på Moe Green.

For 75 år siden

Derby i 1935 var første gang løpet ble avholdt over 2400 meter. Siden har dette vært distansen både på Øvrevoll og i andre land. Tommy Boy stilte til start i Derby som favoritt, til tross for at han ikke hadde vunnet i de tre startene forut for hovedløpet. Men to fine annenplasser bak Farris, som vant Derby året før, var nok til å få favorittskapet. Løpet ble en fight mellom Tommy Boy og den gode hoppa Alaska, og i mål skilte det en halv lengde i favor Tommy Boy. Senere på høsten tok han tre strake, inkludert stayerløpet Doncaster Handicap over 3600 meter.

1) Tommy Boy (N O Young Fearnley – Ole Svartshoel - P Saager)
2) Alaska
3) Gallant Ho
Odds: 2.29
Premiesum: 3 350 – 1 150 – 700
Omsetning: Kr 7 727

For 50 år siden

Aleppo kom fra seier i Svensk Derby. Den svenskfødte, men norske hingen fikk et klart favorittstempel. Han måtte imidlertid gi alt han hadde for å holde unna for Glavis, mens Acrobat fulgte på et par lengders avstand. Uttrykket "kom, så og vant" kan brukes på de beste i feltet. Aleppo startet en gang på Øvrevoll i tillegg til Derby (vant i mai), mens de to neste på resultatlisten kun gikk Derby på Øvrevoll i 1960.

1) Aleppo (Jørgen J Lorentzen – Hans Christensen – John B Terry)
2) Glavis
3) Acrobat
Odds: 1.55 1. og 2. hest (duo): 20.28
Premiesum: 50 000 – 15 000 – 8 000 – 4 000 – 3 000
Omsetning: Kr 56 333

For 25 år siden

Fire personer mistet livet da et småfly styrtet ved Svelvik på vei til Derbydagen på Øvrevoll. Dette la naturlig nok en kraftig demper på stemningen. Favoritt i løpet var svenske Homosassa. Han hadde vunnet Svensk Derby i stor stil, og han seiret også i Derbytesten på Øvrevoll. Det var da heller ingen tvil om hvem som skulle vinne Norsk Derby 1985. Homosassa hadde syv lengder ned til Seehase og Muftah El Farag, som kjempet en hard kamp om sølvet.

1) Homosassa (Lena Wallen – Michael Kahn – Chris Cordrey)
2) Seehase
3) Muftah El Farag
Odds: 1.87 Tvvilling: 11.46 Trippel: 258.09
Premiesum: 100 000 – 50 000 – 40 000 – 30 000 – 20 000
Omsetning: Kr 357 945

En rundtur i DERBY-HISTORIEN

I år er det 79. gang Norsk Derby avholdes på Øvrevoll. Den første Derbyvinneren på vårt vakre anlegg var Parba. Før den tid hadde man arrangert Derby to ganger på Bjerkebanen, med Solo Nolo som den aller første vinner. Derbydagen er i alle land den dagen hvor man møter opp på galoppbanen. Går man i kirken en gang i året, er det på julaften, turen i Kollen blir lagt til søndagens hopprenn, og mange har kun ett besøk på friidrettsbanen, og det er Bislett Games. På samme måte er det på Øvrevoll. Banen har sin faste skare som dukker opp trofast hver løpsdag, i tillegg kommer noen tusen når det er Derby. Man skal se og bli sett, det er hatteparade, musikk-korps, ponniridning, leker for barna og veldig mye annet. For undertegnede er det likevel løpene med Derby i spissen som teller mest. For eier, trener og jockey er det intet som en Derbyseier. Sjansen for en hest kommer aldri tilbake, form og posisjoner må klaffe perfekt der og da.

En reise gjennom Øvrevolls Derby-historie blir en subjektiv beretning. Jeg kan ikke skryte av å huske de første oppgjørene, rett og slett fordi jeg ikke var født. Når dette er sagt, håper jeg leserne får en nyttig og underholdende reise. Første stopp blir i 1934, hvor trippelen i det lille feltet ble Farris foran Globoid II og Nyco. Sterke saker og spillbare objekter for den del av publikum som kom rett fra nachspiel.

Under krigen var det ikke mye som var tillatt av sportslig karakter, men løp på Øvrevoll hadde tyskerne sansen for. Derfor var det alltid smekktfullt på tribuneplass, og som alltid ekstra mange på Derbydagen. Vi stopper i 1942, hvor det gikk hardt for seg. Arne Ellevold på ryggen av vinneren Mimi fikk 100 kroner i bot for trengning, men fikk selv et sviende piskeslag over ryggen. Et par protester ble imidlertid avvist, og Ellevold kunne glede seg over sin første Derbytriumf. Det gikk 41 år til neste gang (!), da han kunne juble over seier med What



Nonsense i 1983. Men da nøyde han seg med å være trener.

Askepot II kan også være verdt noen linjer. Hun har fortsatt rekorden i antall strake seire på Øvrevoll med 12, og Derbyseieren i 1948 var den fjerde i den rekken. Året før vant forøvrig Askepot II kriteriet, og det gikk hele 51 år til samme hest maktet å vinne både kriteriet og Derby. Øvrevolls mestvinnende hest gjennom tidene, Valley Chapel, sto for bragden i 1999. Ole Svarts-hoel var forøvrig både trener og jockey på Askepot II, og han har hele åtte trenerseire og to jockeyseire i Derby.

En episode fra 1951 er vi bare nødt for å ha med. Cecilie, som senere ble en superhoppe og den første på Øvrevoll til å passere 100 000 kroner, vant Derby til knallodds. Men det spesielle var likevel det som skjedde med storfavoritten Herodes. Til 1.23 i odds tok han teten, og jockey Bruno Nilsson trodde at han ledet med mange lengder ut på oppløpet.

– Så snudde jeg meg og så at halve feltet var rett i hælene. Vi ble passert av flere i god tid før mål. Min tante fikk sjokk og mistet munn og mæle i åtte dager. Senere ble jeg fortalt at noen nordmenn hadde tatt bort vannbøtta, for så å gi Herodes en bøtte med vann rett før start. Dette er aldri blitt bekreftet, men i hvert fall vant Herodes

svensk St Leger med over 100 meter ikke lenge etterpå, fortalte Bruno Nilsson. Apropos Cecilie, inntil i forfjor var hun siste norskkoppdrettede hoppe med seier i Derby. Da sørget Theatrical Award, jockey Carlos Lopez, trener Marianne Tveter og de glade herrer i Stall Bernadette for å endre på den statistikken.

Et Derby som sitter veldig klart på netthinnen, er oppgjøret i 1966.

Norske hester hadde ikke vunnet på åtte år, og mange mente at nå var det på tide. Da Jan Erik "Schumann"

Hansen og Neckman stakk ut av siste sving, fikk fire lengder og holdt unna til mål, var det en jubel som var vanskelig å beskrive. Et norsk seiersmål på Ullevaal kort før slutt hadde neppe slått decibel-opplevelsen på Øvrevoll den dagen. Vi penser innom 1969 for å få med at vi har hatt kongelig vinner. Kronprinsesse Sonja og kronprins Harald fikk to galopphester som gave fra Norsk Jockeyklub da de giftet seg i 1968. Året etter vant Lord Lark Derby. Kronprinsparet fikk dessverre ikke oppleve seieren live, men to uker senere var de på plass da deres stolthet ble nummer fem i Oslo Cup.

Det faktum at man bare får en sjanse til å vinne Derby, gjør det hele så spesielt. Mange favoritter har falt, som for eksempel Noble Dancer i 1975. Han tapte for den

flotte hoppa Misty, men ble senere banens mest berømte hest. I 1978 ble han kåret til den beste hesten i USA på gress, og det forteller det aller meste. Opatia i 1979 og Wildvogel i 1986 er andre kjempfavoritter som har tapt. Førstnevnte ble slått av Bel-dale Rep, som ble den første av i alt åtte

vinnere for Gunnar Nordling. Han er suverent mestvinnende i Derbysammenheng blant de tobente.

Mange er nevnt, ingen er glemt selv om de ikke fikk gjennomgang. Men vi kan ikke avslutte beretningen uten å komme nærmere innpå Valley Chapel. Han var den første siden 1962 som vant alle de tre skandinaviske Derbyløpene, i trening hos Wido Neuroth, ridd av Fredrik Johansson og eid av Stall Perlen. Valley Chapel var i flere år den suverent mestvinnende hesten

i skandinavisk galopp, med seire i Scandinavian Open, Stockholm Cup og Marit Sveaas' Minneløp blant mye annet. Den som overtok tronen er Appel au Maitre med samme eier, trener og jockey! Han vant Derby i 2007 og Marit Sveaas' Minneløp i 2008. Som nevnt, Derbydagen er også stor sport og sportslige opplevelser. Håper at rundturen falt i smak.

Birger Christensen



Marit Sveaas Minneløp - 1800 m

For 3-årige og eldre hester

1991	REGAL PARADE (GB) 7 h e Hello Gorgeous	Leif Hedberg kr 89.500	O Stenstrøm 1.49.7	J Stenstrøm 9,10/12
1992	ROSE OF MIAMI (IRE) 5 h e Crofter	K Aspelund A/S kr 200.000	A Lund 1.52.9	J Tandari 12,80/11
1993	REGAL PARADE (GB) 9 h e Hello Gorgeous	Leif Hedberg kr 200.000	O Stenstrøm 1.57.0	J Tandari 6,40/13
1994	CONEYBURY (IRE) 4 h e Last Tycoon	Stall Perlen kr 200.000	W Neuroth 1.53.3	G Nordling 3,80/13
1995	PHILIDOR (GB) 6 h e Forzando	Stall Bonne Nuit kr 250.000	A Lund 1.48.8	F Diaz 2,20/10
1996	KILL THE CRAB (IRE) 4 he e Petorius	Stall Tricolor kr 250.000	W Neuroth 1.50.2	M Larsen 4,00/10
1997	STATO ONE (GB) 5 v e Statoblest	Stall RH kr 250.000	R Durant 1.49.9	L Santos 11,10/8
1998	LOCH BERING (USA) 6 h e Bering	Stall Mr S kr 250.000	A Lund 1.54.9	R Hughes 11.63/13
1999	JAUNTY JACK (GB) 5 h e Midyan	Pegasus (UK) Ltd kr 600.000	A Hyldmo 1.48.0	K Andersen 36.42/12
2000	VALLEY CHAPEL (IRE) 4 h e Selkirk	Stall Perlen kr 720.000	W Neuroth 1.52.0	E Ahern 3,03/14
2001	VALLEY CHAPEL (IRE) 5 h e Selkirk	Stall Perlen kr 840.000	W Neuroth 1.53.1	F Johansson 2,23/14
2002	MARTELLIAN (SWE) 6 v e Desert Sport	Pegasus Racing kr 840.000	A Hyldmo 1.46.3	K Andersen 11,41/12
2003	ROYAL EXPERIMENT (USA) 4 h e Royal Academy	Meridian Racing kr 720.000	W Neuroth 1.50.2	F Johansson 8,69/14
2004	MANDRAKE EL MAGO (CHI) 5 h e Golden Voyager	Mac Racing,Chicken, Bernerup kr 720.000	F Castro 1.48.1	M Santos 2,39/14
2005	JUBILATION (GB) 6 h e Zamindar	Stall Lambada og Falkbolagen kr 720.000	F Reuterkiöld 1.47.3	M Martinez 34,12/14
2006	BINARY FILE (USA) 8 h e Nureyev	Milo Racing & Light Valley Stud kr 720.000	L Kelp 1.50.8	M Santos 17,92/15
2007	FUNNY LEGEND 6 he e Funambule	Stall E & F kr 1.000.000	W Neuroth 1.48.8	F Johansson 2,91/14
2008	APPEL AU MAITRE (FR) 4 h e Starborough	Stall Perlen kr 1.000.000	W Neuroth 1.50.3	F Johansson 3,26/12
2009	THEATRICAL AWARD 4 he e Academy Award	Stall Bernadette kr 800.000	M Tveter 1.50.0	C Lopez 13,74/15

Marit Sveaas' Minneløp

Løpet ble avholdt for første gang i 1991. Christen Sveaas ville gjerne hedre sin mor med et storløp på Øvrevoll. Allerede året etter fikk løpet Listed-status og hadde da 200 000 kroner i førstepremie. I 2001 fikk Marit Sveaas' Minneløp som ett av to løp i Norge gruppestatus. De siste to årene hadde løpet en million kroner i førstepremie, og var det klart høyest doterte galoppløpet i Skandinavia. Det er all grunn til å takke Christen Sveaas for det bidrag han har gitt til norsk galoppsport gjennom dette løpet, som år etter år samler det beste av elitehester over krevende 1800 meter.

Topphopper mot andre topper

Marit Sveaas' Minneløp er uten tvil årets sterkeste felt på Øvrevoll. Når samtlige hester har formtall på 90 eller høyere, da skjønner man hvilken klasse vi står overfor. I år stiller ingen hester trent utenfor Skandinavia på startstreken. De som har vært med det seneste tiåret har erfart at det ikke er lett å matche vår elite på Øvrevoll. Men det er mye å glede seg over med topphester fra Norge, Sverige og Danmark.

Vi har stor tro på hjemmeseier. Den norske sekstetten er enormt skarp, til tross for at Appel au Maitre valgte Køl'n fremfor Øvrevoll. Det er mye å glede seg over, kanskje er duellen mellom superhoppene Entangle og Theatrical Award noe av det aller mest spennende. Nå møtes de for første gang, og fjorårsvinneren Theatrical Award må være helt på topp for å slå sin ett år yngre utfordrer. Entangle taper nesten aldri, men denne motstanden er jo ikke hverdagskost. Det er langt fra umulig at vi kan oppleve den fjerde hoppevinneren i løpet av de fire siste årene, og da er det vel ingen grunn til å snakke om det svake kjønn.

For de som liker å spille på statistikk, er Touch of Hawk et aktuelt navn. Appel au Maitre vant Derby, etterfulgt av Marit Sveaas' Minneløp året etter. Samme bedrift utførte Theatrical Award i fjor, og siden Touch of Hawk tok hjem fjorårets Derby, kan han bli den tredje strake som fikser den dobbelen. Glem heller ikke Tertullus, som i Stockholm Stora Pris var meget god. Handsome Hawk har også som hauker ofte gjør nærmet seg sitt bytte og er ikke ufarlig søndag. Den sjettede i den norske troppen, Prince Fasliyev, er meget god, men må gå over evne for å kjempe i den ypperste toppen.

Blant de utenlandske tror vi mest på Peas and Carrots. Han har aldri fått helt fullklaff på Øvrevoll, men er så god på sitt beste at han må tas på alvor.

Førstepremien er på hele 800 000 kroner, og vi tror det vil være mange spente fjes i kretsen rundt de startende på søndag. Vi har ingen part i noen av disse toppene, men gleder oss stort likevel. Dette blir på alle måter et toppløp.



De øvrige løpene



Omoto Sando er programmets favoritt i dagens første løp, som er et hekkeløp.

Bærum Kommunes Hekkeløp

Dette løpet innleder alltid Derbydagen, og som navnet forteller er altså dette et hekkeløp. Omoto Sando vant løpet i forfjor og ble nummer to i fjor. Formen er god, og uten uhell er det en god vinner sjans. Kanskje har Superman uante krefter, og Calvados er jo også sterke saker. For de som mener at de gamle er eldst, kan Percussionist være et objekt.

Subaru Derby Milen

Dette løpet er for hester som har vært meldt i Norsk Derby. Kretsen rundt hestene har imidlertid funnet ut at 1600 meter er mer passende enn krevende 2400 meter i Derby. Forrige søndag ble den svenske utgaven vunnet sikkert av Gladtoseeme foran Saddle the Storm. For de som har sans

for det kongelige, nevner vi at moren til Sverre Award bærer navnet Mette-Marit. Vuvuzela fikk vi nok av under fotball-VM, så den dropper vi.

House of Wine løp

Et meget vanskelig spill løp, hvor de heldige og dyktige har gode odds i vente. På denne tiden av sesongen pleier 3-åringene å hevde seg stadig bedre mot de eldre hestene. Derfor nevner vi at Karibu Sana og Westamericantiger representerer ungdommen. Zafirah ble annen i dette løpet i fjor, og Mizar har fått et løp i kroppen. Men dette kan like gjerne løses ved en titt på hestene i paddocken.

Care Skandinavisk Mesterskap for 2-åringer

Her er det flere hester som kun har gått kvalifisering eller har

ett total løp bak seg. Da sier det seg selv at dette ikke er lett å forutsi. Nestor Arnfinn Lund har to fine kort i Ariann og Mikkelangelo, men her kommer hester til å forbedre seg nærmest over natten. Vi er Manchester United-patriot, og da kan vi selvsagt ikke spille Chelsea. Noen vil kanskje mene at Shakk matt passer bedre.

Erik O Steens Memorial

La Zona blir nok en av løpsdagens største favoritter. Hun vant Derby Milen i fjor på denne dagen, og vi tror hun viser seg best av hoppene med Entangle og Theatrical Award opptatt i et annet storløp. Symbol of Arch var uheldig sist, og What Budget fra samme stall kan være et spennende trippelobjekt. Men det er ingen tvil om at La Zona fortjener å være stor favoritt.

Formuesforvaltning løp

Om det blir noen formue å forvalte etter 6.løp, er vi ikke sikre på. Det er mange fine



Vinneren av Erik O Steens Memorial får denne flotte skulpturen.



Fredrik Johansson og La Zona blir store favoritter i dagens 5. løp.

formhester til start, men aller mest imponert er vi blitt av Royal Power. To enkle seire kan fort bli til tre, men flere vil gjerne gjøre noe med den saken. Bello Secondo, Sweet Baby Jane og Richelle er alle i vinnerform,

og Conservator seiret i Danmark lørdag. Skulle favoritten svikte, kan det fort bli fin odds.

Waba Gruppens Sprintløp

I fjor vant Lady Lily dette løpet foran Master Chef. I og med at



Royal Power har vunnet begge sine to starter siden han kom til Norge, sist søndag vant han i Göteborg.

begge starter også her, kan det selvsagt bli slik igjen. Steve's Champ, Hansinger og Chicken Momo ville gjerne hatt noen meter ekstra, mens Light the Fire, Juvenlini og Cavorting nok synes det er mer enn langt nok. Derfor søker vi videre og tror Alcohuz og Always Winner er meget spennende objekter.

Norsk Rikstoto løp

Star Quest vant på Derbydagen i fjor, og siden historien har en tendens til å gjenta seg, kan det bli suksess også i år. Formhester som Aaron's Way og Cajun Star er sikkert langt fremme, og Vapourize har innledet karrieren lovende. Banens dyktige løpsreferent Ola Jakobsen er deleier og vil nok følge ekstra godt med start nummer 12 i dette løpet.

The Heatherwold Cup

Som i fjerde løp er dette forbeholdt den yngste årgangen, toåringene. Men fjerde løp var for hester fra Skandinavia, her er det firbente oppdrettet i det store utland. Det er ikke uvanlig at flere hester i The Heatherwold Cup blir kandidater til Derby året etter. Apilado og Karakorun var gode annenhester i hvert sitt løp sist torsdag, men aller mest spente er vi på Hayley Cropper med to seire fra England i bagasjen.

Audion de Dampierre Ladies Cup

I år som i fjor er det Amatørløpet som får æren av å avslutte årets største dag. Rebel Heart har flott form, og undertegnede er av den oppfatning at Mette Kjelsli nok er Skandinavias beste amatørjockey. Sweet and Line, Emperor og Hallingdal Blue viser meget god form. Sistnevnte har Veronica Aske som makker, en rytter som har fått selv tillit etter to raske seire.

SKANDINAVISK MESTERSKAP FOR 2-ÅRINGER – 1370 m

For 2-årige skandinaviske hester.

2000 KALLE (gb) 2 h e Cajun Cadet	Meridian Racing kr 150.000	W Neuroth 1.27.6	J Fortune 1,74/9
2001 RUSH HOUR (SWE) 2 h e Richard Of York	MB Staying Power, Enskede kr 150.000	H Doria 1.22.4	R Colldin 4,10/10
2002 AMALIA (DEN) 2 he e Be My Chief	Stutteri Skovmarken kr 150.000	S Jensen 1.29.1	L Hammer-Hansen 7,37/12
2003 NO EXIT 2 h e Exit To Nowhere	Harald Dørum kr 115.000	W Neuroth 1.23.1	F Diaz 10,93/10
2004 MISSION POSSIBLE (SWE) 2 h e Groom Dancer	Stall Trick or Treat kr 115.000	C Erichsen 1.22.0	E Ski 2,32/11
2005 RED DRESS ON (SWE) 2 he e Loup Solitaire	Stall RIO kr 115.000	W Neuroth 1.22.0	N Cordrey 26,12/12
2006 DANILA (SWE) 2 he e Silvano	Stall MMS kr 115.000	J Drews 1.24.6	F Diaz 3,96/10
2007 LIVIGNO (SWE) 2 h e Funambule	Stall Trick or Treat kr 115.000	R Haugen 1.23.4	E Ski 2,30/10
2008 CATHCING THE STORM 2 he e Deceptor	Oddbjørn Liberg kr 115.000	A Hyldmo 1.24.8	K Andersen 4,75/11
2009 ALYSHAKEYS (DEN) 2 he e Sendawar	Stall Trick or Treat kr 115.000	W Neuroth 1.22.3	F Johansson 1,48/13

THE HEATHERWOLD CUP – 1370 m

For 2-årige hester.

2000 CHIQUETTE (GB) 2 he e Selkirk	Stall EOS kr 100.000	W Neuroth 1.25.1	E Ahern 3.32/9
2001 ZUCCINI WIND (IRE) 2 he e Revoque	Stall Zuccini kr 100.000	W Neuroth 1.26.9	F Johansson 2,31/7
2002 ARLBERG (GER) 2 h e Second Set	Kvitfjell Racing kr 75.000	W Neuroth 1.21.0	F Johansson 1,21/9
2003 ZALO (IRE) 2 h e Daylami	Stall Zuccini kr 95.000	W Neuroth 1.23.9	F Johansson 3,63/9
2004 GASTON (GB) 2 h e Halling	Stall Perlen kr 95.000	W Neuroth 1.22.7	F Johansson 2,29/6
2005 NEGRA DEL ORO (GER) 2 he e Danehill Dancer	Stall Bonne Nuit kr 95.000	A Lund 1.25.4	L Hammer-Hansen 1,58/5
2006 ESCARPADA (SWI) 2 he e Val Royal	Stall Bonne Nuit kr 75.000	A Hyldmo 1.22.6	L Hammer-Hansen 1,78/8
2007 LECH (GER) 2 h e Dashing Blade	Stall Limone kr 75.000	W Neuroth 1.22.6	F Johansson 1,56/8
2008 KILCOONA (GB) 2 he e Ransom O'War	Stall EOS kr 75.000	W Neuroth 1.27.2	F Johansson 1,50/6
2009 SADDLE THE STORM (IRE) 2 v e Xaar	Stall Rodeo Drive kr 75.000	W Neuroth 1.23.8	J-E Neuroth 5,83/10

VG SPRINTEN – 900 m (1000 meter t.o.m. 2002)

For 3-årige og eldre hester.

2000 PRIME MATCH (IRE) 8 v e Primo Dominie	M og J Trock kr 71.750	D Scarlett 0.59.5	N Cordrey 2,05/12
2001 PISTACHIO (GB) 5 h e Unblest	Ursus Racing kr 82.500	A Lund 0.59.7	K Andersen 1,58/10
2002 PISTACHIO (GB) 6 h e Unblest	Ursus Racing Ltd kr 71.000	A Lund 0.58.0	M Santos 1,68/8
2003 MISS LOVELY (GB) 5 he e Magic Ring	Stutteri Skovmarken kr 74.300	S Jensen 0.52.2	F Diaz 5,59/7
2004 STEVE'S CHAMP (CHI) 4 h e Foxhound	Lagulise Racing kr 82.000	R Haugen 0.52.6	F Diaz 6,62/13
2005 PISTACHIO (GB) 9 h e Unblest	Stall Bonne Nuit kr 77.500	A Lund 0.51.5	L Hammer-Hansen 7,74/10
2006 SOLVANA (IRE) 4 he e Selkirk	Stall EOS kr 79.000	W Neuroth 0.53.6	D Danekilde 5,78/9
2007 MEDIA HORA (CHI) 7 v e Somersham	Mac Racing og Stall Chicken kr 94.500	F Castro 0.51.5	M Martinez 2,49/15
2008 MASTER CHEF (IRE) 3 h e Oasis Dream	Stall Chambre kr 95.500	B Olsen 0.53.4	J Johansen 8,64/13
2009 LADY LILY (IRE) 5 he e Desert Sun	Elkær Stutteri kr 80.000	S Jensen 0.53.2	D Danekilde 15,91

DERBY MILEN – 1600 m

For 3-årige hester

2004 POINT TAKEN 3 he e Thunder Gulch	Stall Bonne Nuit kr 100.000	A Lund 1.39.8	L Hammer-Hansen 40,2/10
2005 DESERT WARRIOR 3 h e Desert Sun	Stall Rover kr 100.000	J Fretheim 1.39.6	M Fretheim 2,97/5
2006 QUINT ESSENTIALS (swe) 3 v e Be My Chief	Stall Exit kr 100.000	C Witsø-Slettemark 1.42.7	E Ski 16,97/8
2007 SHAREHOLDER (GER) 3 v e Act One	Stald 2 og 2 kr 100.000	L Kelp 1.39.2	M Santos 4,99/13
2008 LATAKIA (GER) 3 he e Tertullian	Oslo Racing Stables AS kr 100.000	N Petersen 1.41.2	E Ski 2,16/13
2009 LA ZONA (IRE) 3 he e Singspiel	Stall Perlen kr 100.000	W Neuroth 1.40.3	F Johansson 1,41/15

ERIK O STEENS MEMORIAL (tidligere Peugeot Pokalløp) – 2400 m

For 3-årige og eldre hopper.

2000 ROMOLA (GB) 4 he e Wolfhound	Stall Spillbar kr 100.000	A Lund 2.39.3	K Andersen 3,30/13
2001 ROMOLA (GB) 5 he e Wolfhound	Stall Spillbar kr 100.000	A Lund 2.41.7	K Andersen 2,09/7
2002 SHAISA 6 he e Shalford	Meridian Racing kr 100.000	W Neuroth 2.31.9	F Diaz 5,21/5
2003 RIVER ALN (GB) 5 he e Inchinor	Stall Steel kr 95.000	M Kahn 2.37.0	R Colldin 12,05/8
2004 CORRINE (IRE) 5 he e Spectrum	Mr M kr 95.000	S E Lilja 2.33.5	M Larsen 6,39/12

ERIK O STEEN'S MEMORIAL

2005 LA PETITE CHINOISE (GB) 4 he e Dr Fong	Kiddy Elsass kr 200.000	L Kelp 2.33.3	L Hammer-Hansen 13,51/10
2006 MISS THE BOAT (GB) 4 he e Mtoto	Stall Fun Game kr 200.000	A Lund 2.36.5	P Pinto 4,75/8
2007 MISS THE BOAT (GB) 5 he e Mtoto	Stall Fun Game kr 200.000	A Lund 2.32.3	J Johansen 1,50/8
2008 DANCING ABBIE (USA) 3 he e Theatrical	Sheikh Marwan al Maktoum kr 200.000	M Bell 2.37.5	J Spencer 3,80/8
2009 NOVASKY (SWE) 6 he e Diaghlyphard	Sto Nova AB kr 200.000	T Gustafsson 2.37.8	J Johansen 6,19/11

BÆRUM KOMMUNES HEKKELØP – 3200 m

For 3-årige og eldre hester.

2000 RAMBO FLYER (GB) 6 v e Rambo Dancer	Pegasus Racing kr 65.000	A Hyldmo 3.38.0	J McLaughlin 1,39/7
2001 RAMBO FLYER (GB) Rambo Dancer	Pegasus Racing kr 67.200	A Hyldmo 3.44.9	C Llewellyn 7 v e 1,21/6
2002 INFORMACJA (POL) 5 he e Jape	Kai Dalane kr 124.000	K Dalane 3.34.1	H Engblom 8,49/7
2003 RAMBO FLYER (GB) 9 v e Rambo Dancer	Pegasus Racing kr 64.500	A Hyldmo 3.40.4	C Llewellyn 1,37/7
2004 RAMBO FLYER (GB) 10 v e Rambo Dancer	Pegasus Racing kr 66.200	A Hyldmo 3.38.1	C Llewellyn 1,50/9
2005 TWIDDEL TURN (DEN) 10 v e Lead On Time	Stall Laish og S-E Lilja kr 70.500	S-E Lilja 3.34.5	S Curran 3,21/8
2006 NOBILA (POL) 6 he e Saphir	Stall Junga kr 63.500	J Siwonina 3.42.9	H Engblom 1,58/6
2007 NEPTUNE JOLY (FR) 6 v e Chef De Clan	Morten Buskop kr 75.000	H Bechmann 3.42.1	J P O'Farrell 6,85/8
2008 OMOTO SANDO (FR) 5 v e Tremolino	Stall Bonne Nuit kr 67.000	A Lund 3.40.6	H Engblom 1,91/6
2009 BARROS JARPA (IRE) 5 v e Alzao	Stall Globetrotter kr 72.500	T Oscarsson 3.42.5	J Kelly 9,14/8



Neste løpsdag:

Torsdag 2. september kl. 18.00

V5-forslag 390 rekker:

- 1.avd:** 9-7
2.avd: Alle 13
3.avd: Alle 15
4.avd: 1 La Zona
5.avd: 11 Royal Power

V65-forslag 600 rekker:

- 1.avd:** 1 La Zona
2.avd: 11 Royal Power
3.avd: 5-3-10-1-9
4.avd: 3-15-5-1
5.avd: 1-11
6.avd: Alle 15

Appel au Maitre på annen

Søndag gikk Appel au Maitre et knallsterkt løp til annen i gruppe I-løpet Rheinland-Pokal i Köln. Innsatsen var verdt 33 000 Euro, og jockey Fredrik Johansson var full av lovord om innsatsen.

”Kanskje det beste løpet han har gått. Man skal huske på at det er gruppe I, og der er det alltid tøff konkurranse. Vi gikk til front og økte tempoet cirka 1000 meter fra mål.

Vinneren Campanalogist (A de Vries) var det ikke noe å gjøre med, men Appel fightet supert og sikret annen med minste mulige margin”, berettet Fredrik.

Appel au Maitre trenes av Wido Neuroth og er i Stall Perlens eie. Han er nå klart den mestvinnende hest i skandinavisk trening gjennom tidene.

Royal Power vant

Det ble seier til Royal Power (Jens Erik Lindstøl/Carlos Lopez) i Jockeyklubbens Summer Mile over 1600

1. LØP – BÆRUM KOMMUNES HEKKELØP – 3200 HEKK

Vi tror Omoto Sando har en stor sjanse i hekkeløpet som innleder Derbydagen. Ble toer i fjor bak Barros Jarpa, nå bør det bli gevinst. Superman svarer i hvert fall delvis til navnet, har vunnet sine to hekkeløp i år. Den klare outsideren må bli Percussionist. En tidligere topphest, som dog var klart slått av vår favoritt på Strømsholm.

Tips:

8 Omoto Sando – 2 Superman – 1 Gilmore
Outs: 6 Percussionist

2. LØP – V5-1 – SUBARU DERBY MILEN – 1600 GRESS

Tilsvarende løp på den svenske Derbydagen endte med sikker seier til Gladtoseeme foran Saddle the Storm. Siden sistnevnte har fordel av å kjenne banen, tar vi med begge to på V5-forslaget. Uhadada var fjerde i samme løp forrige søndag, men liker seg nok bedre på gresset. Vant det danske kriteriet i fjor i debuten og har kapasitet til å by på kamp. Vuvuzela er i stor fremgang, men møter trolig overmakten nå.

Tips:

9 Gladtoseeme – 7 Saddle the Storm – 12 Dantolini
Outs: 3 Uhadada

3. LØP – V5-2 – HOUSE OF WINE LØP – 1600 GRESS

Uten tvil ett av de aller vanskeligste løpene på Derbydagen. Vi synes at Karibu Sana har gått så bra mot veldig gode treåringer og gir henne tipset. Mizar var bra sist etter pause, har neppe noe i mot at det er 200 meter kortere nå. Curtail møtte Heureux sist han gikk på Øvrevoll, dette er mer passende motstand. Ellers tror vi det kan være smart å ta med en del hester på V5 i dette løpet.

Tips:

2 Karibu Sana – 9 Mizar – 12 Westamericantiger
Outs: 5 Curtail

4. LØP – V5-3 – CARE SKANDINAVISK MESTERSKAP FOR 2-ÅRINGER – 1370 GRESS

I fjor vant Alyshakeys dette løpet med 13 lengder. Noen slik favoritt har vi ikke på noen måte i år. Det er mange talenter med kun en start eller to bak seg, så dette virker veldig åpent. Ariann spurtet strålende til tredje bak to

meter i Gøteborg søndag. Seieren var verdt 60 000 svenske kroner, og Tumaco (Annikе Bye-Nunez/Martin Rodriguez) ble tredje etter en fin spurt. Massenzio (Bjørn Gulbransen/Kristin Arnkværn) ble annen etter Gulapa, mens toåringene Well Fitted (Are Hyldmo/Gustavo Solis) og Soraya (Cathrine Erichsen/Rafael Schistl) ble annen og tredje bak Fias Filur.

Fire for Lennart

Lennart Hammer-Hansen red fire vinnere på Klampenborg lørdag. Med det la han inn et sterkt bud på å sikre seg jockeychampionatet på den danske hovedbanen. Itsagroom, Loquita, Vida Nova og Meydan Millenium utgjorde den dyktige danskens seierskvartett.

De forskjellige spilleformer

Til alle spilleformer finnes det spesielle bonger som kan fylles ut. Men til enkle spill som vinner, plass og duo går det helt greit å fortelle i luken hva du har tenkt å spille.

Vinner

Vinnerspillet er enkelt. Når du spiller vinner, får du utbetaling hvis du har spilt på den som vinner løpet. Satser du 10 kroner på at hest nummer 3 skal vinne, kan du gange vinneroddsen med ti hvis din hest er først i mål. Blir vinneroddsen 3.54, er din tier økt til 35 kroner. Odds beregnes ut fra hvor mye som er spilt på den som vinner i forhold til det totale vinnerspillet i løpet. Minste innsats er 5 kroner.

meget gode hopper sist torsdag og får et knepent tips. Madame Esprit er feltets mest rutinerte, og hennes løp i Danmark har vært positive. Edge of Eternity var strålende i debuten. Selv om hun ikke fulgte opp like sterkt sist, kan det være skummelt å droppe henne nå. Golden Memory viste fine saker i kvalifiseringen og får siste plass på linjen i kamp med flere.

Tips:

1 Ariann – 10 Madame Esprit – 6 Golden Memory
Outs: 12 Edge of Eternity

5. LØP – V5-4 – V65-1 – ERIK O STEENS MEMORIAL (L) – 2400 GRESS

La Zona vant Derby Milen i fjor, og vi tror hun vinner på vår store dag også i år. Distansen har hun normalt ingen problemer med, og Neuroth-hoppa blir vår banker nummer en. Demeanour gikk bra nok i Gøteborg til å bli rangert nærmest, men også Grafitti tror vi kommer til å gjøre et sterkt løp nå. Mest spennende i mot favoritten er likevel Symbol of Arch. Ble hindret i Oaks og likte nok heller ikke den tunge banen. Er fort en trippelhest nå.

Tips:

1 La Zona – 12 Symbol of Arch – 3 Grafitti
Outs: 5 Demeanour

6. LØP – V5-5 – V65-2 – FORMUESFORVALTNING LØP – 1600 GRESS

Royal Power er en hest vi har sansen for. Enkel seier på Øvrevoll ble fulgt opp med klar triumf i Gøteborg sist søndag. Madeleine Haugland har fått muligheten nå, og vi tror hun løser oppgaven. Oaks-vinneren Sweet Baby Jane er et tidlig motbud, og vi advarer de som vil gardere mot å glemme Conservator. Vant en tett strid på Klampenborg lørdag. Theoderich viser fremgang hele tiden og bør også regnes.

Tips:

11 Royal Power – 6 Sweet Baby Jane – 8 Theoderich
Outs: 10 Conservator

7. LØP – V65-3 – MARIT SVEAAS' MINNELØP (GR 3) – 1800 GRESS

Et flott løp, selv om hestene utenfor Skandinavia glimrer med sitt fravær. Tre danske og to svenske hester utfordrer vår elite, og av disse tror vi aller mest på Peas and Carrots. Han er i stand til å matche våre beste, med Touch of Hawk, Handsome Hawk, Tertullus og superhoppene Entangle og Theatrical Award. De to møtes for første gang, og vinneren av den duellen kan fort også være vinneren av

Plass

Spiller du plass, får du utbetaling hvis din hest er blant de tre første hestene i mål. Som man vil forstå er vinnerjansen stor, men det er sjelden det blir de helt store utbetalingene i plass-spillet. Mange synes imidlertid det er moro å vinne ofte, og da er plass det rette spillet. Minste innsats er 5 kroner.

Duo

Duo er en spilleform som mange ferske i gamet liker å prøve seg på. Greit å forstå og med mulighet for gode odds. Det går ut på å finne de to første hestene i mål i rett rekkefølge. Vil du satse 10 kroner på at nummer 5 vinner foran nummer 7, sier du i luken at du skal ha 10 kroner duo 5-7. Går den inn, ganger du oddsen med 10. Det er mulig å gardere ved å spille flere kombinasjoner, Minste innsats er 10 kroner.

Trippel

Det sier seg selv at det ikke er så lett å tippe de tre første hestene i mål i rett rekkefølge. Men svært mange fristes av at oddsen i trippel-spillet er meget god i de aller fleste løp. Har du tre hester du tror er de tre første i mål, kan du spille disse "rundt". Det betyr at du vinner hvis dine tre er de første i mål uansett rekkefølge. Har du en sikker vinner, kan du sette den på førsteplass og ta flere hester som nummer to og tre. Minste innsats er 2 kroner, med unntak at et løp som er markert Super Trippel. Der er minste innsats 10 kroner.

Dagens Dobbel

De to løpene som inngår i

løpet. På Täby vant Tertullus foran de andre T'ene Touch of Hawk og Theatrical Award, kanskje blir det samme scenario igjen?

Tips:

5 Touch of Hawk – 3 Tertullus – 1 Theatrical Award

Outs: 10 Entangle

8. LØP – V65-4 – SUBARU NORSK DERBY (L) - 2400 GRESS

De fire fremste i Svensk Derby møtes på ny. Nå er underlaget gress, noe som kanskje er mest positivt for de norske hestene Sir Lando og Giant Sandman. Begge er klart bedre på gress enn sand, men den svenske duoen Moe Green og Aces Star har også prestert i det grønne. Etter mye frem og tilbake endte vi opp med Sir Lando som vår favoritt, men alle i den nevnte kvartetten må regnes. Alt i alt et flott felt, men vi føler oss nokså sikre på at kvartetten på linjen vil dominere.

Tips:

3 Sir Lando – 15 Moe Green – 1 Giant Sandman

Outs: 5 Aces Star

9. LØP – V65-5 – DD-1 – WABA GRUPPENS SPRINTLØP – 900 GRESS

De aller fleste synes at 900 meter er i korteste laget. Vår favorittduo liker imidlertid disse betingelser godt. Kanskje er det litt overraskende at vi velger Always Winner som favoritt. Vant fem løp i Argentina i fjor, er lynrask fra start og trives nok klart bedre på gress enn på Jägersros sand. Alcohuz har vunnet på gress i Tyskland og viste siste start at formen nå er på topp. Våre enere Hansinger, Chicken Momo og Steve's Champ hadde normalt likt at distansen hadde vært et par hundre meter ekstra.

Tips:

1 Always Winner – 11 Alcohuz – 13 Hansinger

Outs: 3 Chicken Momo

10. LØP – V65-6 – DD-2 – NORSK RIKSTOTO LØP – 1170 GRESS

V65-finalen er ingen lett nøtt å knekke. Star Quest vant sitt eneste løp i fjor nettopp på Øvrevolls Derbydag,

VIKTIG OM TOTOMATENE

Spillestopp V5	13.35
Spillestopp V65	15.00
Spillestopp Dagens Dobbel	17.05

Dagens Dobbel er markert i programmet. Det gjelder å finne vinneren i begge løpene, og du kan gardere med flere hester i hvert løp. Du kan spille for eksempel to hester i det første løpet og fire i det andre. Ved å multiplisere antall hester i hvert løp, får du det totale antall kombinasjoner (i dette tilfelle 8). Ønsker du å spille 10 kroner på hver kombinasjonen, vil bongen koste 80 kroner. Minste innsats er 5 kroner.

V65 – V5

På Derbydagen er det mulig å spille både V5 (2.-6. løp) og V65 (5.-10 løp). I V65 er det seks bestemte løp som inngår i spillet. Her er omsetningen høy, og dermed også muligheten til å vinne store summer. Du kan velge om du selv vil fylle ut en bong, eller om du vil spille en lyntotobong, hvor du lar maskinen velge hester for deg. Da sier du bare i luken, at du vil ha en lyntoto V65 for den prisen du ønsker å spille for. Setter du dine egne streker, får du innsatsen ved å multiplisere antall hester i hver avdeling. Minste innsats er 1 krone.

liker distanse og underlag. Aaron's Way og Cajun Star er formhester, som er farlige om de kommer bra til fra sine utvendige spor. Treåringene Vapouroze og Habernaria kan være spillbare objekter, men det kan være nyttig å ha mange streker spart til siste avdeling.

Tips:

10 Star Quest – 11 Aaron's Way – 12 Vapourize

Outs: 15 Cajun Star

11. LØP – THE HEATHERWOLD CUP – 1370 GRESS

Et lite, men meget kvalitetssterkt felt. Hayley Cropper har allerede vunnet to løp i England, og det er nok til å gi henne favorittverdigheten. Apilado og Karakorun ble toer i hvert sitt toårsløp sist torsdag, kjemper langt fremme nå. Norwegian Reward er sikkert forbedret og en trippelkandidat.

Tips:

3 Hayley Cropper – 2 Apilado – 1 Norwegian Reward

Outs: 6 Karakorun

12. LØP – AUDION DE DAMPIERRE LADIES CUP – 1980 GRESS

De kvinnelige amatørtrytterne får fortjent nok sitt løp på Derbydagen. Rebel Heart og Hallingdal Blue var de to første da de møttes i Göteborg, det kan gjenta seg nå. Sistnevnte starter også torsdag, sjekk det resultatet. Mange kandidater til plass på linjen, men vi gir pluss til duoen Sweet and Line og Emperor. Begge har formen i senit og er helt klart å regne med.

Tips:

6 Rebel Heart – 5 Hallingdal Blue – 10 Emperor

Outs: 13 Sweet and Line

SPILL TIL UTLANDET AUGUST

- Torsdag 19. august, Täby Galoppbane Stevnestart kl 12.00
- Torsdag 26. august, Jägersro Galoppbane Stevnestart kl 12.00
- Søndag 29. august, Jägersro Galoppbane Stevnestart kl 13.00
- Tirsdag 31. august, Täby Galoppbane Stevnestart kl 17.00





Hva med en galopphest?

Trener Rune Haugen ønsker nye eiere velkommen.
Vil være tilstede på alle auksjoner i høst.

Kontakt Rune på telefon 901 01 205

Gjør som ØVREVOLL!

RING: 22 37 52 98 – 22 38 12 23

– En sikker **BANKER** for alle anledninger



Bellis

BLOMSTERHANDEL

Støtter hestesporten

Trondheimsveien 110, Oslo 5
www.bellisblomster.no



TANDEMHOPPING PÅ JARLSBERG – 1 TIME FRA OSLO

Tønsberg Fallskjermsklubb holder til på Jarlsberg flyplass rett utenfor Tønsberg, bare 1 times kjøring fra Oslo.

Der hoppes det fallskjem alle helger og en del hverdager i hele sesongen fra mai til oktober. Hovedaktiviteten er treningshopping, kurs og tandemhopping.

Klubben opererer Norges største fallskjermfly, en Twin Otter med plass til 20 personer. Klubben er en av Norges største, med noen av de beste instruktørkapasiteter i hele landet. Klubben er tilsluttet Norges Idrettsforbund gjennom Norges Luftsportsforbund.

Klubben er åpen for Tandemhopping alle dager det er hopping. Et tandemhopp er en uforglemmelig opplevelse for deg selv, dine nære venner eller familie, og egner seg godt som gave eller som annen oppmerksomhet for noen du vil gjøre noe ekstra for.

Tandemhopping er trygt og sikkert, og man bruker et par timer totalt på opplevelsen fra man kommer på hoppfeltet til man

drar hjem med sin skrytevideo. Hoppingen foregår med det beste og sikreste fallskjermutstyret tilgjengelig, og man kan nyte 40 sekunder med fritt fall med utsikt over Tønsbergs og skjærgården.

Prisen for tandemhopp er fra 2.890 kr på hverdager, og man kan få med video og bilder for 1.000 kr ekstra.

Fallskjermsklubben kjører også kurs i fallskjermskipping gjennom hele sesongen, og utdanner rundt 60 nye fallskjermskipere hvert år.

Alle som registrerer seg på fallskjermsklubbens stand på Øvrevoll under Norsk Derby er med i trekningen av et gratis tandemhopp, og vil også få redusert pris på tandemhopp om de melder seg på innen 3 dager.

Videre informasjon om Tønsberg Fallskjermsklubb, fallskjermskipping, kurs og tandemhopping finner du på www.hoppfallskjem.no



DANSK GALOPS ÅRINGSUKTION 2010

Lørdag den 4. september kl. 13.00 på York Stutteri

Køb dansk opdræt – det betaler sig!



HIGH FLYER (DEN)

vinder Skandinavisk Mesterskab for 3-åringer på Øvrevoll Galoppbane.



ALYSHAKEYS (DEN)

vinder Polar Cup (Gr.3) på Øvrevoll Galoppbane den 29. juli og besejrer hele den skandinaviske sprinterelite

Auktionskataloget

kan rekvireres gratis i Øvrevoll Galoppbanes sekretariat eller ved henvendelse til Dansk Galops sekretariat.

Dansk Galops Åringsauktion vil kunne følges **LIVE** på www.danskgalop.dk

Der kan ikke afgives bud via Internettet så træf aftale med din agent eller træner om afgivelse af bud, hvis ikke du selv har mulighed for at være tilstede på auktionen.



DANSK GALOP

Foreningen til den ædle Hesteavl's Fremme
Tlf. 39 96 20 48 • pk@danskgalop.dk
www.danskgalop.dk



FORMUESFORVALTNING



KILDEN TIL ET RIKERE LIV

www.formue.no

“En komplett SUV”
KLIKK.NO

SUBARU
USTOPPELIG

35 ÅR
I NORGE

USTOPPELIGE JUBILEUMSTILBUD

Subaru Forester

- FAMILIEBILEN
- PERMANENT FIREHJULSDRIFT
- TESTVINNER I KOMPAKT SUV-KLASSEN
- HØY KOMFORT
- DIESEL MED MANUELT GIR
ELLER BENSIN MED AUTOMATGIR

Pris fra kr.
382.400,-*
Inkl. vinterhjul

SUBARU FORESTER

med Symmetrical AWD og Boxermotor

*Frakt, leverings- og reg.omkostninger (varierer utover i landet) samt årsavgift kommer i tillegg. Det tas forbehold om trykkfeil og eventuelle endringer i spesifikasjoner fra fabrikk. Bildene kan avvike fra tilbudte modeller. Pris gjelder for standard modell og vil avvike avhengig av tilleggsutstyr og forhandler. Forbruk fra 0,63 - 0,84 l/mil. CO₂ fra 167 - 199 g/km.

SUBARU
USTOPPELIG

399.900,-
Inkl. vinterhjul

274.900,-
Inkl. vinterhjul

444.900,-
Inkl. vinterhjul

382.400,-
Inkl. vinterhjul

“4x4 diesel til fornuftig pris”
DinSide.no

“Impreza imponerer”
Finansavisen

“Som skapt for Norge”
Hegnar online (Hegnar.no)

“En komplett SUV.”
Klikk.no

USTOPPELIG UTVALG

med Symmetrical AWD og Boxermotor

*Frakt, leverings- og reg.omkostninger (varierer utover i landet) samt årsavgift kommer i tillegg. Det tas forbehold om trykkfeil og eventuelle endringer i spesifikasjoner fra fabrikk. Bildene kan avvike fra tilbudte modeller. Pris gjelder for standard modell og vil avvike avhengig av tilleggsutstyr og forhandler. Forbruk fra 0,58 - 0,84 l/mil. CO₂ fra 152 - 199 g/km.



BÆRUM KOMMUNES HEKKELØP

103500 - 51750 - 24840 - 16560 - 10350

Banerek:3.34,1 - Informacja (POL), he 5, 67 kg, 02-08-25

For 4-årige og eldre hester.

Vekt: 4-årige 65 kg, eldre 68 kg.

Tillegg: For hver seier i 2010, 2 kg t.o.m. 4 kg.

Letelse: For hester som ikke har seiret - 2 kg.

Ærespremie til eier fra Bærum Kommune.

Minnepremie til trener og eier.

Innm avg: 4.000 kr.

3200 hæ

13.10



1	2	3	Tid:	Rangering
Vinner:	Plass:	Duo:	Trippel:	

	1	GILMORE (GER) 7, f v Acatanango-Green Water e Suave Dancer (Frau A R. Monscheuer) GRØNN-LILLA-HVIT striper;lilla;grønn. Rune Ohlsson Henrik Engblom, Sverige	66	Henrik Engblom	Livs: 28 2-5-3 374.224 2010: 4 0-1-1 33.750 2009: 3 0-2-0 26.250
Jæ	29/04-4	18.225 h 1730 dt gd	1.51.7	Lacelle 70	Indian Pacifi 58 66 9-17,5 55.2 68 C. Ernst 100
Øv	10/06-1	37.500 av 3200hæ gd	3.45.3	Between Frie 66	Romund 62,5 - 3- 10 47.3 66 H. Engblom 151
Øv	08/07-3	37.500 av 3200hæ mk	3.46.2	Carius 63	Zimon 66 - 4-10,5 48.3 66 H. Engblom 195
Øv	05/08-1	37.500 av 3200hæ nt	3.49.5	Carius 65	Gilmore 65 - 3- 0,5 49.5 65 H. Engblom 375

	2	SUPERMAN (DEN) 5, mbr v Palatal-Skee The Feen e Viking (Stutteri Poulsensminde) HVIT/blå seler;logo;hvite;hvitt. Stall ATL Dennis Persson, Sverige	72	Mark D Grant	Livs: 29 7-5-7 761.176 2010: 3 2-0-1 89.910 2009: 14 1-4-5 289.666
Tæ	01/11-3	67.500 h 2000 dt gd	2.07.4	Sabre Light 54	Mikado 54 85 10- 15 10.4 59 J. Johansen 68
Øv	13/11-3	31.500 h 2300 dt gd	2.31.6	Omoto Sando 58	Hot Marta 54 85 6- 17 35.0 59 J. Neuroth 25
Tæ	23/05-9	20.250 av 3200hæ nt	3.56.8	Superman 70	Mrs Casino Ro 63,5 - 1- 0,5 56.8 70 N. Loven 24
Tæ	15/06-5	121.500 h 2600 gr gd	2.47.9	Carpe Diem 52	Condor 57 84 3- 3 48.5 55 J. Johansen 146
Tæ	12/07-2	40.500 av 3800hæ lt	4.26.4	Superman 71	Mrs Casino Ro 71 - 1- 1 26.4 71 N. Loven 16

	3	BETWEEN FRIENDS (SWE) 7, f v Be My Chief-Talitha e Auction Ring (Stall Rancho Ab og C Strömberg) MØRKGRØNN,hvit V;hvite ermb;stjerne. Team V Racing Bodil Blomqvist, Sverige	70	Anna Pilroth, I	Livs: 56 6-5-7 291.350 2010: 6 2-1-1 87.240 2009: 12 2-1-1 70.110
Gg	16/05-1	20.250 av 3400hæ gd	4.07.4	Faldor 66	Talisker 68 - Strokert (feil i løpsprogram)
Tæ	23/05-9	20.250 av 3200hæ nt	3.56.8	Superman 70	Mrs Casino Ro 63,5 - 4- 16 00.0 68 A. Pilroth 56
Øv	10/06-1	37.500 av 3200hæ gd	3.45.3	Between Frie 66	Romund 62,5 - 1- 5 45.3 66 P. Power 173
Øv	08/07-3	37.500 av 3200hæ mk	3.46.2	Carius 63	Zimon 66 - 3- 0,5 46.4 68 A. Pilroth 22
Øv	05/08-1	37.500 av 3200hæ nt	3.49.5	Carius 65	Gilmore 65 - 4- 4 50.1 67 A. Pilroth 96

	4	MONFALCONE (GER) 5, br v Big Shuffle-Molto In Forma e Surumu (Frau S und J Th. Pavenstedt) LYSBLÅ,hvitt belte;hvitt søm;hvitt. H W Brunla Gärd Rune Haugen, Skoger	B 66	Matthew Batchelor	Livs: 32 3-5-3 230.540 2010: 6 0-1-1 31.740 2009: 12 1-1-2 110.000
Gg	16/05-1	20.250 av 3400hæ gd	4.07.4	Faldor 66	Talisker 68 - 4-15,5 10.5 68 A. Reilly 30
Øv	10/06-8	25.000 h 2400 dt gd	2.40.9	Timtaya 61	Flying Falk 60 71 3- 5,5 42.0 B62 E. Ski 21
Øv	01/07-4	25.000 h 2830 gr mk	3.07.2	Head Above Cl 58	Vivat 59 71 7- 11 09.4 B60 M. Vaadan 70
Øv	15/07-1	100.000 h 2830 gr nt	3.11.5	Nosferatu 63	Vamp 58 70 5- 10 13.5 B52 T. Smith 149
Øv	05/08-1	37.500 av 3200hæ nt	3.49.5	Carius 65	Gilmore 65 - 7-17,5 52.8 65 M. Batchelor 144

	5	CALVADOS (SWE) 5, mbr v Tremolino-Sayonara e Vettori (Eva Mustad) GRØNN,brunt belte;brune ermb;grønn. Stall SRS KB Dennis Persson, Sverige	B 68	Tobias Hellgren, ar (66)	Livs: 26 4-4-5 506.937 2010: 3 0-0-1 8.610 2009: 8 1-2-2 162.100
Tæ	20/08-9	45.000 av 2400 dt gd	2.34.3	Montparnasse 55	Inchlaggan 52 84 7-13,5 37.0 62 K. Andersen 63
Kl	26/09-1	31.440 av 2800 gr gd	3.02.3	Woy Woy 63	Calvados 58 84 2- 1,5 02.5 58 A. Hollstenius 43
Gg	16/05-1	20.250 av 3400hæ gd	4.07.4	Faldor 66	Talisker 68 - 3- 7,5 08.9 68 T. Hellgren 32
St	13/06-2	64.800 av 3700hæ gd	4.18.4	Omoto Sando 70	Smartian 68 - 6- t.i.t. B68 T. Hellgren 77
Øv	05/08-1	37.500 av 3200hæ nt	3.49.5	Carius 65	Gilmore 65 - 5- 6 50.5 B68 T. Hellgren 114

SMÅGARDISTENE
STABEKK SKOLES MUSIKKORPS

Smågardistene spiller fanfare for vinnerne

	6	PERCUSSIONIST (IRE) 9, br v Sadler's Wells-Magnificent Style e Silver Hawk (Swettenham Stud) LYSBLÅ/brune harlekin;blå;lb/br. Old Times Racing og M Buskop Hanne Bechmann, Danmark	68	James P O'Farrell	Livs: 37 8-5-5 3.312.291 2010: 3 0-0-0 4.860 2009: 6 2-0-1 112.794
Gb	15/05-3	813.855 av 2800 gr gd	3.05.3	Ask 56,5	Blue Bajan 56,5 - 7- m 15.1 56,5 T. Eaves 400
Gb	20/11-5	53.289 h 3600hæ tg	4.59.2	Percussionist 75	Cassius 69,5 - 1- 1,5 59.2 75 D. O'Regan 45
Gb	22/01-3	43.795 h 3800hæ mk	5.00.0	Sendali 63,5	Dancing Dik 68 - 7- m 04.2 72 D. O'Regan 22
Øv	17/05-6	600.000 av 2400 gr gd	2.35.7	Alpacco 58	Touch of Hawk 59 90 8-19,5 39.6 58 E. Ski 85
St	13/06-2	64.800 av 3700hæ gd	4.18.4	Omoto Sando 70	Smartian 68 - 5- 11 20.6 68 J. O'Farrell 33

	7	ZIMON (GB) 6, br v Zilzal-Clued Up e Beveled (Ellis Stud and Bellow Hill Stu) BLÅ/GRØNN ruter;grønne ringer;ruter. Stall Bowler Cathrine Erichsen, Øvrevoll	66	Josephine Kelly, ar	Livs: 32 4-6-6 365.520 2010: 3 0-1-1 31.500 2009: 7 1-2-2 102.750
Øv	27/09-3	100.000 av 3800hæ gd	4.13.2	Barros Jarpa 70	Omoto Sando 70 - 3-10,5 15.3 64 M. Batchelor 157
Øv	23/10-1	89.500 av 3200hæ gd	3.45.0	Barros Jarpa 73,5	Monfalcone 67 - Strokert (kolikk)
Øv	10/06-1	37.500 av 3200hæ gd	3.45.3	Between Frie 66	Romund 62,5 - 5-16,5 48.6 63 K. Parkin 28
Øv	08/07-3	37.500 av 3200hæ mk	3.46.2	Carius 63	Zimon 66 - 2- 0,5 46.3 66 J. Kelly 37
Øv	05/08-1	37.500 av 3200hæ nt	3.49.5	Carius 65	Gilmore 65 - 1- 0,5 49.3 65 J. Kelly 35

	8	OMOTO SANDO (FR) 7, br v Tremolino-Mayreau e Slip Anchor (Nils Petter Gill) GRÅ/BLÅ/ROSA harl;grå;grå,blå,rosa. Stall Bonne Nuit Arnfinn Lund, Øvrevoll	B 70	Niklas Loven	Livs: 52 12-15-8 1.177.640 2010: 6 2-1-0 158.200 2009: 11 4-3-1 253.840
Øv	29/04-4	31.500 h 2400 dt gd	2.40.3	Fricoteiro 63	Doctor Wango 61 84 5-10,5 42.4 61 E. Ski 34
Øv	27/05-4	28.500 h 2160 gr gd	2.15.9	Nosferatu 58	Runner Runner 64 84 9-19,5 19.8 62 E. Ski 48
St	13/06-2	64.800 av 3700hæ gd	4.18.4	Omoto Sando 70	Smartian 68 - 1- 2 18.4 70 H. Engblom 113
Øv	15/07-1	100.000 h 2830 gr nt	3.11.5	Nosferatu 63	Vamp 58 83 4- 5 12.5 63 P. Pinto 53
Øv	05/08-8	60.000 h 2400 gr nt	2.48.2	Omoto Sando 61	Beluga 58 83 1- 1 48.2 B61 P. Pinto 94

Øvrevoll Galopp AS gir 500 kr til best presenterte ekvipasje.

En uforglemmelig vinopplevelse



WWW.VINSMAK.NO

MONS HELMENBAKKEN

telefon: 906 10 804

epost: mons@houseofwine.no

PETER LARM

telefon: 958 66 798

epost: peter@houseofwine.no



Konghellegt. 3, 0569 Oslo, Norway
Tlf +47 22 55 66 66 Fax +47 22 55 66 65
E-post: info@houseofwine.no
Org. nr. 993 308 439

www.houseofwine.no



SUBARU DERBY MILEN

100000 - 50000 - 24000 - 16000 - 10000

Banerek:1.37,0 - Rose Of Miami (IRE), h 4, 56 kg, 91-05-09

For 3-årige hester som har betalt de 7 første terminene i Norsk Derby 2010.

Vekt: 59 kg.

Ærespremie og akvarell malt av Berit Neuroth til eier.

Minnepremie til trener og rytter.

1600 gr

13.35



1	2	3	Tid:	Rangering
Vinner:	Plass:	Duo:	Trippel:	

1 HURRY LIME (USA) 59 Manuel Santos
 3, f h Limehouse-Style Mission e Missionary Ridge (Al Mazzetti)
GRØNN/VINRØD ruter;vrod søm; søm. Stall Tredje Mannen - Easy
 Fredrik Reuterskiöld, Sverige Formtall: 78 Livs: 8 2-3-1 148.387
 2010: 5 2-1-0 107.487
 2009: 3 0-2-1 40.900
 Jæ 08/04-5 28.350 ma 1730 dt gd 1.51.5 Hurry Lime 59 Academy Wing 59 - 1- 2-5 51.5 59 M. Martinez 17
 Tæ 06/05-1 40.500 av 2000 dt gd00.00.00 Hurry Lime 56 Frontier Star 56 79 1- 2 12.9 56 K. Andersen 39
 Jæ 10/06-1 60.750 av 1600 dt gd 1.39.8 Halos In The 59 Hurry Lime 59 80 2-nos 39.8 59 K. Andersen 38
 Jæ 03/07-7 206.550 av 1730 dt gd 1.49.9 Moe Green 59 Gladtoeseeme 59 80 7-14,5 52.8 59 J. Johansen 87
 Jæ 08/08-10 690.525 av 2400 dt mk 2.34.2 Moe Green 59 Aces Star 59 79 12- m 43.1 59 S. Karlsson 525

2 THE MATE (DEN) 59 Dina Danekilde
 3, br v Dexterity-L'Arc De Ciel e Bay Comeau (K/S Race & Breed)
GUL/røde vinkler;gul/røde stj.;rød. K/S Race & Breed
 Ole Larsen, Sverige Formtall: 62 Livs: 5 0-0-0 7.530
 2010: 2 0-0-0 0
 2009: 3 0-0-0 7.530
 Øv 17/05-3 21.000 ma 1980 gr gd 2.09.4 Sir Lando 57 Ferrozso 59 64 11- m 17.3 B59 D. Danekilde 620
 Kl 24/05-8 33.300 av 2200 gr gd 2.25.4 High Flyer 57 Diamool 57 64 9- m 39.8 57 D. Danekilde 333
 Tæ 06/06-6 28.350 ma 1600 gr gd 1.40.1 Archie Moore 57 Balsha 57 62 Stroket (infeksjon) 62
 Jæ 17/06-5 20.250 ma 1200 dt gd 1.14.0 River Sid 58 Don Marco 56 62 Stroket (infeksjon) 62
 Gg 15/08-9 20.250 av 1200 gr gd 1.17.2 The Mate 59 She's So Nice 59 62 1-1 17.2 59 D. Danekilde 38

3 UHADADA (DEN) 59 Edward Ahern
 3, br v Martaline-Queen Mat e Fairy King (Stutteri Hjørtebo)
GRØNN/RØD/ORANGE striper;str;str. Stald Chili
 Søren Jensen, Danmark Formtall: 80 Livs: 8 2-0-1 310.151
 2010: 5 1-0-1 140.931
 2009: 3 1-0-0 169.220
 Kl 08/05-3 27.750 ma 1500 gr mk 1.34.3 Reggae Dancer 60 Sir Randolph 60 77 5-10,5 36.4 61 N. Stott 66
 Kl 24/05-8 138.750 av 1600 gr gd 1.39.7 Sir Randolph 59 Sir Henry 59 77 8-14,5 42.6 59 N. Stott 126
 Kl 27/06-5 111.000 av 1600 gr lt 1.36.6 Uhadada 59 Dantolini 59 75 1- 1 36.6 59 N. Stott 95
 Kl 01/08-4 27.750 av 1300 gr gd 1.16.6 Gulapa 58 His Highness 55 78 3- 2,5 17.1 63 E. Ahern 51
 Jæ 08/08-6 126.360 av 1730 dt mk 1.49.1 Gladtoeseeme 59 Saddle the St 59 80 4- 10 51.1 59 N. Stott 219

4 BYE BYE BANDIT (DEN) 59 Rafael Schistl
 3, br h Cajun Cadet-Munay e Desert King (Provinsejerdomme 2003 A/S)
BLÅ-BRUN delt;gul. Stald 2 og 2
 Hanne Bechmann, Danmark Formtall: 74 Livs: 5 1-1-0 62.765
 2010: 5 1-1-0 62.765
 2009: 0 0-0-0 0
 Kl 01/05-8 11.100 ma 1600 gr gd 1.44.7 Bye Bye Bandi 57 Daychan 63 - 1- 1,5 44.7 57 N. Stott 35
 Kl 24/05-8 138.750 av 1600 gr gd 1.39.7 Sir Randolph 59 Sir Henry 59 75 6- 9 41.5 59 K. Fallon 64
 Kl 04/06-6 16.650 h 2200 gr gd 2.23.1 Fabiola 53 Miss Creek 59 75 6- 2,5 23.6 56 N. Stott 47
 Kl 27/06-5 111.000 av 1600 gr lt 1.36.6 Uhadada 59 Dantolini 59 74 2- 1,5 36.9 59 M. Martinez 53
 Kl 01/08-7 16.650 h 1600 gr gd 1.36.5 Bologne 54 Adios Mi Plat 55 74 5- 3,5 37.2 59 N. Stott 32

5 ZAPHIR (GB) 59 Carlos Lopez
 3, br v Zafeen-Chase The Lady e Atticus (Natton House Thoroughbreds&Mark Woodal)
RØD, hvit stjerne; røde; rød. Stall Aton
 Zoltan Benedek, Øvrevoll Formtall: 77 Livs: 13 2-3-5 186.008
 2010: 6 1-2-2 94.500
 2009: 7 1-1-3 91.508
 Øv 03/06-3 31.500 av 1600 gr gd 1.39.4 Bank of Burde 56 Tiger For Two 56 77 3- 7 40.8 62 F. Salvador 35
 Tæ 24/06-3 40.500 av 1150 gr lt 1.10.3 Mal And Dave 56 Zaphir 56 79 2- 0,5 10.4 56 F. Salvador 22
 Øv 08/07-7 31.500 av 1980 gr mk 2.10.1 Bank of Burde 58 Karibu Sana 56 78 4- 10 12.1 60 C. Lopez 106
 Øv 22/07-4 31.500 av 1170 gr mk 1.09.3 Merseyside St 60 Zaphir 60 77 2- 2 09.7 60 C. Lopez 25
 Øv 05/08-7 60.000 h 1170 gr nt 1.13.9 Bello Secondo 52 The One And O 58 77 3- 3 14.5 53 D. Danekilde 104

6 VESTANO (GB) 59 Jacob Johansen
 3, br v Doyen-Last Romance e Last Tycoon (Itchen Valley Stud)
HVIT/blå stjerner; stjerner; rød. Libra Racing
 Cathrine Erichsen, Øvrevoll Formtall: 73 Livs: 6 1-1-0 44.720
 2010: 5 1-0-0 27.720
 2009: 1 0-1-0 17.000
 Øv 17/05-3 21.000 ma 1980 gr gd 2.09.4 Sir Lando 57 Ferrozso 59 - 8- m 13.8 59 L. Hammer-Hansen 98
 Øv 10/06-4 21.000 ma 1980 gr gd 2.09.0 Magnificence 57 Tiger For Two 57 - 4- 8,5 10.7 59 M. Martinez 163
 Øv 08/07-8 21.000 ma 1980 gr mk 2.11.8 Sweet Baby Ja 54 Fire And Ston 57 69 4- 11 14.0 56 L. Hammer-Hansen 86
 Øv 29/07-3 50.000 av 2160 gr nt 2.28.1 Go Go Gadget 59 Bank of Burde 59 69 8- 20 32.1 59 M. Santos 325
 Øv 12/08-3 21.000 ma 1800 gr mk 1.56.4 Vestano 55,5 Montgomery 59 69 1- 1 56.4 55,5 J. Johansen 82

7 SADDLE THE STORM (IRE) 59 Jan-Erik Neuroth
 3, br v Xaar-Descriptive e Desert King (Tibthorpe Stud)
BLÅ/rød stjerne; blå; blå/rød stjerne. Stall Rodeo Drive
 Wido Neuroth, Øvrevoll Formtall: 84 Livs: 10 2-5-1 493.770
 2010: 5 1-2-1 276.895
 2009: 5 1-3-0 216.875
 Øv 17/05-1 31.500 av 1600 gr gd 1.42.1 Giant Sandman 57 Symbol of Arc 58 82 3- 3 42.7 57 J. Neuroth 25
 Øv 27/05-2 21.000 av 1600 gr gd 1.39.5 Go Go Gadget 58 Saddle The St 58 82 2- his 39.5 B58 J. Neuroth 15
 Øv 10/06-6 175.000 av 1600 gr gd 1.40.3 Saddle The St 59 Dominant Fell 59 82 7 40.3 B59 J. Neuroth 77
 Jæ 03/07-7 206.550 av 1730 dt gd 1.49.9 Moe Green 59 Gladtoeseeme 59 82 5- 6 51.1 B59 L. Hammer-Hansen 151
 Jæ 08/08-6 126.360 av 1730 dt mk 1.49.1 Gladtoeseeme 59 Saddle the St 59 84 2- 2 49.5 B59 J. Neuroth 53

8 CHAIRMAN STEPHEN (USA) B 59 Espen Ski
 3, sk v Stephen Got Even-Marilyn Merlot e Unbridled's Song (Chesapeake Farm & Mary R. Odom) Livs: 5 0-0-0 4.200
GRÅ/BLÅ/ROSA harl;gråe;grå,blå,rosa. Stall Bonne Nuit
 Arnfinn Lund, Øvrevoll Formtall: 66 Livs: 2010: 5 0-0-0 4.200
 2009: 0 0-0-0 0
 Øv 10/06-4 21.000 ma 1980 gr gd 2.09.0 Magnificence 57 Tiger For Two 57 - 5- 9,5 10.9 59 T. Smith 95
 Øv 17/06-2 21.000 ma 1750 dt gd 1.56.4 Big Master 60 Woodland Musi 60 - 6- 12 58.8 55 L. Hammer-Hansen 26
 Øv 08/07-8 21.000 ma 1980 gr mk 2.11.8 Sweet Baby Ja 54 Fire And Ston 57 - 5-12,5 14.3 56 C. Lopez 156
 Øv 05/08-4 21.000 av 1600 gr nt 1.44.9 Osorios Trial 61 Whatasurprise 61 67 6- 13 47.5 B58 P. Pinto 170
 Øv 12/08-3 21.000 ma 1800 gr mk 1.56.4 Vestano 55,5 Montgomery 59 67 6- 9,5 58.3 B55,5 M. Santos 107

9 GLADTOSEEME (USA) 59 Fredrik Johansson
 3, mbr h Belong To Me-Richie's Girl e Black Tie Affair (Hopewell Investments LLC)
BLÅ/RØD stripet;blå;rød. Stall Zada
 Fredrik Reuterskiöld, Sverige Formtall: 85 Livs: 8 4-2-2 444.362
 2010: 4 2-2-0 255.272
 2009: 4 2-0-2 189.090
 Tæ 01/11-5 96.750 av 1200 dt gd 1.13.6 Dominant Fell 59 Saddle The St 59 - 3- 2 14.0 59 R. Schistl 27
 Jæ 29/04-1 40.500 av 1200 dt gd 1.12.3 Chips o'Toole 58 Gladtoeseeme 60 - 2- 1 12.5 60 M. Martinez 19
 Tæ 01/06-4 40.500 av 1600 gr gd 1.38.6 Gladtoeseeme 60 Good Trade 56 85 1- 3,5 38.6 60 M. Martinez 14
 Jæ 03/07-7 206.550 av 1730 dt gd 1.49.9 Moe Green 59 Gladtoeseeme 59 85 2- 4,5 50.8 59 M. Rodriguez 120
 Jæ 08/08-6 126.360 av 1730 dt mk 1.49.1 Gladtoeseeme 59 Saddle the St 59 85 1- 2 49.1 59 M. Rodriguez 14

10 VUVUZELA (USA) B 57 Lennart Hammer-Hansen
 3, br h Arch-Shiny City Shoes e Carson City (McLean P. McLean M og McLean P Jr)
SØLV/SORT sjakkruter;sorte;sort. Chess Racing AB
 Jessica Long, Sverige Formtall: 75 Livs: 8 2-0-2 89.895
 2010: 8 2-0-2 89.895
 2009: 0 0-0-0 0
 Kl 30/05-9 16.650 ma 1400 gr gd 1.25.0 Vuvuzela 57 Out The ring 59 70 1- 6 25.0 58 L. Hammer-Hansen 50
 Tæ 15/06-8 277.830 av 1600 gr gd 1.38.7 Symbol Of Arc 59 Alyshakeys 59 75 6-10,5 40.8 59 M. Santos 136
 Jæ 04/07-2 40.500 av 1200 dt gd 1.14.6 Me Legend 54 Wriggle 54 75 4- 1,5 14.9 54 M. Santos 48
 Jæ 24/07-4 av 1730 dt gd 1.51.9 White Cheek F 59 Dancing Party 59 74 7- m 56.2 59 M. Santos 90
 Jæ 08/08-1 40.500 av 2400 dt bl 2.34.6 Vuvuzela 57 Isalina 59 73 1- 8 34.6 B57 L. Hammer-Hansen 24

11 SVERRE AWARD (SWE) B 59 Elione Chaves
 3, br v Academy Award-Mette-Mari e Turtle Island (Per Pålsson)
SORT, beige skulderklaffer; sort; sort. Boot RC HB
 Ole Larsen, Sverige Formtall: 64 Livs: 5 0-1-0 16.686
 2010: 4 0-1-0 16.686
 2009: 1 0-0-0 0
 Bl 21/05-4 8.100 h 1600 gr nt 1.40.8 Merrie Del Fi 56 Runsonrun 57 - 7- t.i.t. 57 D. Danekilde 57
 Tæ 01/06-11 24.300 ma 1200 dt gd 1.14.8 Avestruz 59 Sverre Award 59 55 2- 3,5 15.5 B59 D. Danekilde 305
 Tæ 31/07-6 28.350 ma 1600 gr gd 1.40.5 Capital Hill 57 Steamship 59 64 4- 6 41.7 59 D. Danekilde 101
 Gg 15/08-2 20.250 av 1200 gr gd 1.14.2 Don Marco 59 Val Fleur 57 64 6- 2,5 14.7 59 D. Danekilde 40

12 DANTOLINI (DEN) 59 Kim Andersen
 3, br h Bertolini-Gryngolette e Linamix (York Stutteri)
BLÅ, gullstjerne; blå; blå/gull. Lady Doc m.fl.
 Søren Jensen, Danmark Formtall: 76 Livs: 9 0-2-1 191.106
 2010: 6 0-1-1 151.806
 2009: 3 0-1-0 39.300
 Kl 08/05-4 16.650 ma 1600 gr mk 1.43.1 Larchmont 59 Big Molly 55 - 6- 6,5 44.4 B59 K. Andersen 26
 Kl 24/05-6 138.750 av 1600 gr gd 1.39.7 Sir Randolph 59 Sir Henry 59 - 11- m 44.8 59 M. Martinez 272
 Tæ 15/06-7 266.085 av 1600 gr gd 1.40.1 Jelly Roll 59 Dantolini 59 73 2- 0,5 40.1 59 K. Andersen 232
 Kl 27/06-5 111.000 av 1600 gr lt 1.36.6 Uhadada 59 Dantolini 59 78 3- 1,5 36.9 59 K. Andersen 41
 Øv 22/07-7 115.000 av 1800 gr mk 1.52.5 High Flyer 59 Holly Golight 57 78 7- 8,5 54.2 59 K. Andersen 109

13 GREEN SURPRISE (GB) 59 Jerry O'Dwyer
 3, br v Green Desert-Dawn Surprise e Theatrical (Darley)
RØD-GUL-SORT delt; røde; gul. Stall Cambre
 Bent Olsen, Danmark Formtall: 70 Livs: 11 0-1-0 38.550
 2010: 8 0-1-0 34.620
 2009: 3 0-0-0 3.930
 Dk 05/06-7 177.600 av 2200 dt lt 2.14.9 Boxing Day 59 Reggae Dancer 59 74 4-15,5 18.0 59 R. Schistl 123
 Gg 20/06-8 24.300 ma 1400 gr gd 1.24.2 Parbold Hill 57 Recession Rac 57 74 5- 3,5 24.9 59 J. Johansen 40
 Dk 30/06-8 22.200 h 1800 gr lt 1.47.3 Cavewarrior 60 Gilbertian 61 72 9- 9 49.1 52 S. Karlsson 143
 Kl 17/07-2 11.100 ma 2200 gr lt 2.21.0 Dan Silcastar 57 Albia 55 72 4- 7,5 22.5 57 K. Andersen 68
 Kl 01/08-7 16.650 h 1600 gr gd 1.36.5 Bologne 54 Adios Mi Plat 55 72 11- 7,5 38.0 B57 J. Johansen 90

Øvrevoll Galopp AS gir 500 kr til best presenterte ekipasje.

VIKTIG OM TOTOMATENE
 Spillestopp V5 **13.35**
 Spillestopp V65 **15.00**
 Spillestopp Dagens Dobbel **17.05**

Rikstoto.no
 Norsk Rikstoto Kundeservice telefon: **815 11 222**



HOUSE OF WINE LØP
41000 – 20500 – 9840 – 6560 – 4100
Banerek:1.37,0 - Rose Of Miami (IRE), h 4, 56 kg, 91-05-09
 For 3-årige og eldre hester.
 Vekt: Aktuelt formtall pr 100810 3-årige minus 15,5 kg, eldre minus 13 kg.
 Minnepremie til trener og rytter.
 Innm avg: 500 kr ved anmeldelse.
 Kr 1.000 ved starterklæring.

1600 gr
14.00



1	2	3	Tid:	Rangering
Vinner:	Plass:	Duo:	Trippel:	

1	PICTURE PERFECT (SWE)	53	Dina Danekilde
	4, mbr he Celtic Swing-Clois Mor e Ela-Mana-Mou (Bo Helander) SORT/grønn stj;so gr/sølv stj;so gr. Stall Exit Cathrine Witso Slettemark, Gjerdrum	Livs: 20 2-3-0 174.330 2010: 5 1-0-0 28.520 2009: 11 0-1-0 17.960	Formtall: 65 24/06-5 25.000 h 1730 gr mk 1.50.3 Adios Mi Plat 54 Gg 11/07-4 16.200 h 1600 gr gd 1.36.0 Hidden Treasu 55 Øv 15/07-3 57.500 h 1600 gr nt 1.46.0 Richelle 52 Øv 29/07-5 55.000 h 1600 gr nt 1.48.0 Richelle 65 Øv 12/08-6 25.000 h 1800 gr mk 1.55.4 Adios Mi Plat 61

2	KARIBU SANA (GB)	60,5	Per-Anders Gråberg
	3, br he Reset-Konigin Shuffle e Big Shuffle (Gestut Elsetal) BLÅ,3 gule kroner;gule ermb;rod. Nina Olsson Niels Petersen, Øvrevoll	Livs: 10 1-2-1 111.860 2010: 7 0-2-0 69.700 2009: 3 1-0-1 42.160	Formtall: 76 24/06-4 111.000 av 1600 gr gd 1.38.9 Tears Go By 58 Tæ 15/06-9 40.500 av 1600 gr gd 1.41.5 White Cheek F 59 Øv 24/06-6 175.000 av 1600 gr mk 1.40.2 Symbol of Arc 59 Øv 08/07-7 31.500 av 1980 gr mk 2.10.1 Bank of Burde 58 Øv 05/08-5 125.000 av 2400 gr nt 2.44.0 Sweet Baby Ja 59

3	HAWKLEAF FLIER (IRE)	52	Emilia Hvitved, I (50/47)
	4, br he Hawk Wing-Flyleaf e Persian Bold (Michael J Kinane) MØRKBLÅ,gul V;mørkblå-gull. Stall Vinco Lena Natt och Dag, Sverige	Livs: 19 1-0-2 41.390 2010: 10 1-0-1 34.590 2009: 6 0-0-1 3.400	Formtall: 63 20/06-1 20.250 h 1600 gr gd 1.34.8 Wyclef 63 Dk 30/06-2 13.875 h 1350 gr lt 1.11.9 Zacho The But 54 Gg 11/07-7 20.250 av 1200 gr gd 1.09.4 Forward Plann 51 Dk 24/07-2 19.425 h 1050 gr lt 0.59.2 Crafty Cleane 59 Kl 14/08-5 11.100 h 1500 gr gd 1.34.4 Vida Nova 64

4	MOHIKAN (SWE)	53	Rodrigo Olechea
	4, f v Indian Lodge-Amourina e Modern Pleasure (Stuteri Hagen og Goran Åsheim) HVIT,emblem;brune sommer;som. Stall Fellow Tollef Langvad, Øvrevoll	Livs: 18 1-2-3 122.460 2010: 5 0-0-1 13.360 2009: 7 1-0-1 38.900	Formtall: 66 22/04-6 25.000 h 1600 dt gd 1.49.3 Pilgrim 61 Øv 29/04-3 21.000 av 1750 dt gd 1.56.8 Speed Dancer 59 Øv 15/07-3 57.500 h 1170 gr mk nt 1.46.0 Richelle 52 Øv 05/08-6 25.000 h 2160 gr nt 2.27.9 Topper 58 Øv 12/08-6 25.000 h 1800 gr mk 1.55.4 Adios Mi Plat 61

5	CURTAIL (IRE)	60	Lennart Hammer-Hansen
	7, br v Namid-Nipitthebud e Night Shift (Highfort Stud) GRØNN/HVIT/RØD m/logo;gr/hv/rod. Familien Fruergård Mette Fruergård, Danmark	Livs: 55 3-4-2 599.260 2010: 6 0-0-1 9.435 2009: 12 0-1-0 51.521	Formtall: 73 05/06-6 25.086 av 1000 gr lt 0.51.2 Kinnari 61 Kl 27/06-2 22.200 h 1200 gr lt 1.11.8 Second To Non 65 Øv 08/07-5 100.000 h 1170 gr mk 1.11.1 Heureux 62 Dk 26/07-2 19.980 h 1500 gr gd 1.29.9 Narug 64 Dk 07/08-10 27.750 h 1500 gr gd 1.28.9 Mr Smiley 64

6	MOON CITY (DEN)	56	Jacob Johansen
	4, br v Sagacity-Liffey Moon e Irish River (Stuteri Hjortebø) BLÅ/orange ruter;or ruter;or, blå rut. Stall Tramp og Bjarte Vilnes Wera Torgersen, Nykirke	Livs: 9 0-0-0 37.220 2010: 3 0-0-0 6.720 2009: 3 0-0-0 2.100	Formtall: 69 04/06-2 21.000 ma 2000 gr gd 2.06.7 Beluga 58 Kl 28/06-3 100.000 av 1600 gr gd 1.36.0 Viola Vrinsk 57 Øv 20/05-3 21.000 ma 1600 gr gd 1.41.7 Female Spring 52,5 Øv 24/06-7 22.000 h 1980 gr mk 2.09.1 Carius 54 Øv 12/08-3 21.000 ma 1800 gr mk 1.56.4 Vestano 55,5

7	CHIEF ERIC (GB)	B 57	Espen Ski
	5, sk v Slickly-Last Romance e Last Tycoon (Itchen Valley Stud) HVIT/blå stjerner;stjerner;rod. Libra Racing Cathrine Erichsen, Øvrevoll	Livs: 25 1-5-3 161.430 2010: 6 0-0-3 21.820 2009: 13 1-4-0 119.610	Formtall: 70 29/04-3 21.000 av 1750 dt gd 1.56.8 Speed Dancer 59 Øv 27/05-6 25.000 h 1600 gr gd 1.40.0 Theoderich 54 Øv 10/06-5 21.000 av 1370 gr gd 1.22.7 The Cube 62 Gg 20/06-1 20.250 h 1600 gr gd 1.34.8 Wyclef 63 Øv 29/07-7 57.500 h 1170 gr nt 1.15.4 Aaron's Way 55 Øv 19/08-2 21.000 av 1600

8	ZAFIRAH (DEN)	51	Madeleine Haugland, I (52/49)
	6, br he Cajun Cadet-Mish e Hernando (Stall Heia) SORT;rod/sorte harl.ruter;sort/rod. Stall Heia Hallvard Soma, Øvrevoll	Livs: 28 3-1-6 400.300 2010: 4 0-0-0 0 2009: 10 0-1-0 42.000	Formtall: 64 06/11-6 25.000 h 1600 dt gd 1.44.4 William Hepbu 55 Øv 01/07-2 22.000 h 1600 gr mk 1.42.1 Lucky Lucioni 62 Øv 08/07-2 25.000 h 900 gr mk 0.53.7 Juvenlini 48 Øv 05/08-6 25.000 h 2160 gr nt 2.27.9 Topper 58 Øv 12/08-6 25.000 h 1800 gr mk 1.55.4 Adios Mi Plat 61

9	MIZAR	54	Mette Hanssen
	6, br v Lorofino-Morten's Secret e Blair's Cove (Stall Unna) GUL/SVART harlekin;gule;gul/sv. Stall Tress Morten Arnesen, Øvrevoll	Livs: 47 6-7-9 493.130 2010: 4 0-0-1 5.280 2009: 13 1-1-3 95.100	Formtall: 66 22/04-6 25.000 h 1600 dt gd 1.49.3 Pilgrim 61 Øv 20/05-7 25.000 h 2400 gr gd 2.39.7 Medallic 63 Øv 03/06-2 75.000 h 1370 gr gd 1.20.5 Yorkshire Lad 57 Øv 24/06-7 22.000 h 1980 gr mk 2.09.1 Carius 54 Øv 12/08-6 25.000 h 1800 gr mk 1.55.4 Adios Mi Plat 61

10	GREAT GAMBO (FR)	B 52	Tina Smith (51)
	6, br v Duty Time-Callipoli e Green Dancer (Eva Mustad) HVIT,Studio Alf;sort/sølv striper;str. Studio Alf Lisette Olai-Olssen, Øvrevoll	Livs: 34 3-5-2 862.700 2010: 3 0-0-0 6.200 2009: 13 0-1-0 27.050	Formtall: 62 15/04-2 22.000 h 2400 dt gd 2.46.5 Irish Lad 55 Øv 20/05-7 25.000 h 2400 gr gd 2.39.7 Medallic 63 Øv 03/06-8 22.000 h 1750 dt gd 1.58.8 Zen Cat 57 Gg 11/07-8 12.150 av 1400 gr gd 2.27.9 Bonne Geni 59 Øv 12/08-7 55.000 h 2400 gr mk 2.43.5 Emperor 54,5

11	ITHICA (SWE)	53	Benedicte Halvorsen
	4, mbr v Ransom O'War-Impich e Selkirk (Stall EOS) SORT;sorte/hvite stjerner;hv;so stj. Stall Bekkevill Vibeke Sande, Skoppum	Livs: 13 1-0-1 69.100 2010: 5 0-0-1 8.100 2009: 3 0-0-0 0	Formtall: 66 29/04-3 21.000 av 1750 dt gd 1.56.8 Speed Dancer 59 Øv 13/05-6 25.000 h 1750 dt gd 1.56.2 Flying Falk 57 Øv 20/05-7 25.000 h 2400 gr gd 2.39.7 Medallic 63

12	WESTAMERICANTIGER (USA)	B 52	Luis Santos (50,5)
	3, mbr v Hold That Tiger-West Amerigirl e Gone West (JiCo / Foxhills Farm LLC Partnership) BLÅ,rod/gul belte;blå. Stall RH Rune Haugen, Skoger	Livs: 11 0-2-2 43.120 2010: 5 0-1-0 11.460 2009: 6 0-1-2 31.660	Formtall: 66 03/06-4 22.000 h 1170 gr gd 1.11.9 Pecoiquen 69 Øv 10/06-5 21.000 av 1370 gr gd 1.22.7 The Cube 62 Øv 01/07-7 55.000 h 1170 gr mk 1.12.5 Aaron's Way 61 Gg 25/07-8 16.200 h 1400 gr gd 1.25.2 Viejo Perro 66 Øv 29/07-8 21.000 ma 1170 gr nt 1.16.8 Recession Rac 54,5

13	ASUNCIÓN (SWE)	B 54	Manuel Santos (52)
	13, br he Most Welcome-Delta Downs e Deputy Minister (Rævdansens Stuteri) VINRØD,blå sommer;hvite;hvite prikker. Rævdansens Stuteri Ivan Sjøberg, Sverige	Livs: 14 1-0-1 43.200 2010: 0 0-0-0 0 2009: 4 0-0-0 0	Formtall: 65 10/05-4 25.000 av 1600 dt gd 1.44.2 Hunting Call 56 Tæ 28/05-3 45.000 av 1600 gr gd 1.40.1 Novasky 59 Tæ 16/06-10 22.500 h 1600 dt gd 1.42.7 Alonso 64 Tæ 02/07-2 27.500 av 2000 dt gd 2.13.0 Jerusalem 51

Øvrevoll Galopp AS gir 500 kr til best presenterte ekipasje.

VIL DU VÆRE MED I ÅRETS hatteparade?

Registrer deg i teltet mellom vinnerpaddocken og hovedtribunen mellom kl 12.30-14.00.

Det koster kr 100,- å være med som går til den veldedige organisasjonen CARE (les mer på side 6).

Vinn flotte premier! **Finale ca kl 16.45.**

**CARE SKANDINAVISK MESTERSKAP FOR 2-ÅRINGER**

115000 - 57500 - 27600 - 18400 - 11500

Banerek: 1.19.1 - Musadif (USA), h 6, 58 kg, 04-07-29

For 2-årige skandinaviske oppdrettede hester.

Vekt: 59 kg.

Ærespremie til eier fra Øvrevoll Galopp. Minnepremie til trener og rytter.

Innm avg: 4.600 kr.

1370 gr

14.30



TOTALISATORLØP 4

1	2	3	Tid:	Rangering
Vinner:	Plass:	Duo:	Trippel:	

1 ARIANN 57 Mette Hanssen
 2, f he El Gran Lode-Sarina e Diaghlyphard (St.Petersburg Stables)
BLÅ;gul/rød stripe;gul/rød. St.Petersburg Stables
 Arnfinn Lund, Øvrevoll Formtall: 0
 Livs: 2 1-0-1 58.000
 2010: 2 1-0-1 58.000
 2009: 0 0-0-0 0
 Øv 10/06-11 k 900 gr gd 0.56.1 Berta Isabel 57 Ariann 57 - 2- 8,5 57.8 57 M. Hanssen gdk
 Øv 08/07-1 34.000 ma 900 gr mk 0.53.8 Edge Of Etern 57 Norwegian Rew 59 - Stroket (bortvist fra start)
 Øv 22/07-1 34.000 av 1170 gr mk 1.14.1 Ariann 57 Sophies Love 57 - 1- 0,5 14.1 57 M. Hanssen 155
 Øv 12/08-5 100.000 av 1170 gr mk 1.14.6 Miss Clodia 59 Karakorun 59 - 3- 3 15.2 59 M. Hanssen 144

2 MIKKELANGELO (SWE) 59 Fredrik Johansson
 2, f v Most Welcome-Point Taken e Thunder Gulch (Stall Bonne Nuit)
GRÅ/BLÅ/ROSA harl;gråe;grå,blå,rosa. Stall Bonne Nuit
 Arnfinn Lund, Øvrevoll Formtall: 0
 Livs: 1 0-0-0 5.440
 2010: 1 0-0-0 5.440
 2009: 0 0-0-0 0
 Øv 01/07-11 k 900 gr mk 0.57.0 Walinda 57 Mikkelangelo 59 - 2- 0,5 57.1 59 T. Smith gdk
 Øv 12/08-1 34.000 av 1170 gr mk 1.14.1 Elusive Time 59 Apilado 59 - 4- 6 15.3 59 T. Smith 148

3 SOPHIES LOVE 57 Rafael De Oliveira
 2, br he Oktan-Playing Philigirl e Philidor (Johan C Løken)
ROSA, blått hjerte;rosa;rosa. Wibecke Jegard
 Knut V Rimstad, Larvik Formtall: 0
 Livs: 3 0-1-1 35.160
 2010: 3 0-1-1 35.160
 2009: 0 0-0-0 0
 Øv 17/06-11 k 900 gr mk 0.54.4 Edge Of Etern 57 Norwegian Rew 59 - 3- 14 57.2 57 R. De Oliveira gdk
 Øv 08/07-1 34.000 ma 900 gr mk 0.53.8 Edge Of Etern 57 Norwegian Rew 59 - 3- 13 56.4 57 R. De Oliveira 154
 Øv 22/07-1 34.000 av 1170 gr mk 1.14.1 Ariann 57 Sophies Love 57 - 2- 0,5 14.2 57 R. De Oliveira 120
 Øv 12/08-5 100.000 av 1170 gr mk 1.14.6 Miss Clodia 59 Karakorun 59 - 5- 5 15.6 59 R. De Oliveira 107

4 MINK'S AISHA (DEN) 57 Per-Anders Gråberg
 2, br he Black Sam Bellamy-Gogopogo e Dare And Go (Susan Gylling-Andersen)
BLÅ;rødt kryssbelte;røde ermb;bl/rø. Stall Dobbel A
 Niels Petersen, Øvrevoll Formtall: 0
 Livs: 1 0-0-1 8.160
 2010: 1 0-0-1 8.160
 2009: 0 0-0-0 0
 Øv 15/07-11 k 900 gr nt 0.57.3 Chelsea 59 Mink's Aisha 57 - 2- hod 57.3 57 B. Halvorsen gdk
 Øv 12/08-1 34.000 av 1170 gr mk 1.14.1 Elusive Time 59 Apilado 59 - 3- 4 14.9 57 C. Lopez 199

5 CANTENAC (DEN) 59 Jacob Johansen
 2, br h Academy Award-Raadyr e Cajun Cadet (A Elsass og M Hjorth Jensen)
BURGUNDER/GUL diablo;burg;gul. Lone Kaj-Nielsen
 Bent Olsen, Danmark Formtall: 0
 Livs: 2 0-1-1 33.300
 2010: 2 0-1-1 33.300
 2009: 0 0-0-0 0
 Kl 17/07-1 27.750 ma 1200 gr lt 1.12.1 Madame Esprit 57 Cantenac 59 - 2- 0,5 12.1 59 J. Johansen 39
 Kl 01/08-3 83.250 av 1200 gr gd 1.12.1 Hallojsa 59 Madame Esprit 57 - 3- 3 12.7 59 J. Johansen 28

6 GOLDEN MEMORY (DEN) 57 Manuel Santos
 2, br he Dexterity-Golden Line e Gabitat (Bernar Olsen)
HVIT;røde/blå bomber;bomber. Nordic Girl Power
 Niels Petersen, Øvrevoll Formtall: 0
 Livs: 0 0-0-0 0
 2010: 0 0-0-0 0
 2009: 0 0-0-0 0
 Øv 15/07-11 k 900 gr nt 0.57.3 Chelsea 59 Mink's Aisha 57 - Stroket (øvrig)
 Øv 12/08-11 k 900 gr mk 0.56.7 Golden Memory 57 Brown Beauty 57 - 1- 4,5 56.7 57 R. De Oliveira gdk

7 LEGACY (SWE) B 59 Dina Danekilde
 2, br v Jeune Homme-Sendo e Dolphin Street (Kristina Lidborg)
MØRKBLÅ,gul stolpe;striper;striper. Henrik Engblom
 Henrik Engblom, Sverige Formtall: 0
 Livs: 1 0-0-0 0
 2010: 1 0-0-0 0
 2009: 0 0-0-0 0
 Tæ 01/07-5 28.350 ma 1150 gr lt 1.11.5 Dundee 59 Zingoalla Zai 57 - 8- 13 14.1 55 N. Mortensen 155
 Tæ 12/07-3 36.450 ma 1150 gr lt 1.10.8 Linus 59 Pine Wood 59 - Stroket (sore shins)
 Gg 15/08-6 24.300 av 1400 gr gd 1.28.3 Fias Filur 59 Well Fitted 59 - 4- 10 30.3 59 D. Danekilde 76

8 CHELSEA (SWE) 59 Edward Ahern
 2, br h Trempolino-Capote Line e Capote (Meridian Stutteri)
ORANGE/grønn harl;orange;or/gr stj. Fam. E. Nagell-Erichsen
 Niels Petersen, Øvrevoll Formtall: 0
 Livs: 1 0-0-0 0
 2010: 1 0-0-0 0
 2009: 0 0-0-0 0
 Øv 15/07-11 k 900 gr nt 0.57.3 Chelsea 59 Mink's Aisha 57 - 1- hod 57.3 59 P. Gråberg gdk
 Øv 12/08-1 34.000 av 1170 gr mk 1.14.1 Elusive Time 59 Apilado 59 - 8- 17 17.5 59 K. Andersen 188

9 HEATHER HONEY 57 Anna Pilroth, I
 2, br he Deceptor-Xcaret e Ezzoud (Caroline Sommerfelt)
RØD/gul stjerne;røde;rød/gul ringer. Bolleerød Stutteri
 Arne O Karlsen, Åsgårdstrand Formtall: 0
 Livs: 2 0-0-1 14.400
 2010: 2 0-0-1 14.400
 2009: 0 0-0-0 0
 Øv 29/07-11 k 900 gr nt 0.57.3 Millevini 57 Heather Honey 57 - 2- nes 57.3 57 A. Pilroth gdk
 Øv 05/08-2 60.000 ma 1170 gr nt 1.16.0 Poppi 57 Shakk matt 59 - 3- 4 16.8 55 A. Pilroth 33
 Øv 12/08-5 100.000 av 1170 gr mk 1.14.6 Miss Clodia 59 Karakorun 59 - 10- m 19.1 59 P. Gråberg 288

10 MADAME ESPRIT (DEN) 57 Kim Andersen
 2, br he Esprit Du Nord-Kinky Spot e Mas Media (Boltegaard & Kjems Racing)
HVIT, rød logo;hvite;hvite Boltegaard & Kjems Racing
 Helle Christensen, Danmark Formtall: 0
 Livs: 4 1-3-0 94.350
 2010: 4 1-3-0 94.350
 2009: 0 0-0-0 0
 Kl 12/06-1 27.750 ma 1100 gr mk 1.11.6 Blue Touch 59 Madame Esprit 57 - 2- huv 11.7 57 K. Andersen 22
 Kl 27/06-1 33.300 av 1200 gr lt 1.12.3 Karakorun 58 Madame Esprit 56 - 2- 1,5 12.6 56 K. Andersen 43
 Kl 17/07-1 27.750 ma 1200 gr lt 1.12.1 Madame Esprit 57 Cantenac 59 - 1- 0,5 12.1 57 K. Andersen 16
 Kl 01/08-3 83.250 av 1200 gr gd 1.12.1 Hallojsa 59 Madame Esprit 57 - 2- his 12.1 57 K. Andersen 35

11 SHAKKMATT 59 Lennart Hammer-Hansen
 2, sk v Royal Experiment-Shaisha e Shalford (Fam. E. Nagell-Erichsen)
SORT;hvite ruter;sjakkruiter;sort ruter. Stall Ion
 Niels Petersen, Øvrevoll Formtall: 0
 Livs: 1 0-1-0 30.000
 2010: 1 0-1-0 30.000
 2009: 0 0-0-0 0
 Øv 15/07-11 k 900 gr nt 0.57.3 Chelsea 59 Mink's Aisha 57 - 5- 7,5 58.8 59 U. Kumar gdk
 Øv 05/08-2 60.000 ma 1170 gr nt 1.16.0 Poppi 57 Shakk matt 59 - 2- 4 16.8 59 P. Gråberg 86

12 EDGE OF ETERNITY (DEN) 57 Carlos Lopez
 2, sk he Academy Award-All Right e Always Fair (York Stutteri)
GRØNN;hvite seler;hvite gr ermb;grønn. Stall Amska
 Michael P Taylor, Øvrevoll Formtall: 0
 Livs: 2 1-0-0 50.000
 2010: 2 1-0-0 50.000
 2009: 0 0-0-0 0
 Øv 17/06-11 k 900 gr mk 0.54.4 Edge Of Etern 57 Norwegian Rew 59 - 1- 1,5 54.4 57 C. Lopez gdk
 Øv 08/07-1 34.000 ma 900 gr mk 0.53.8 Edge Of Etern 57 Norwegian Rew 59 - 1- 5,5 53.8 57 C. Lopez 20
 Øv 12/08-5 100.000 av 1170 gr mk 1.14.6 Miss Clodia 59 Karakorun 59 - 4- 4,5 15.5 59 C. Lopez 20

13 ALVIN (DEN) B 59 Espen Ski
 2, f v With Approval-Royal Filly e Zizal (Light Valley Stud)
GRØNN;gule;grønn/gul. Light Valley Stud
 Cathrine Erichsen, Øvrevoll Formtall: 0
 Livs: 0 0-0-0 0
 2010: 0 0-0-0 0
 2009: 0 0-0-0 0
 Øv 29/07-11 k 900 gr nt 0.57.3 Millevini 57 Heather Honey 57 - 3- hod 57.3 B59 E. Ski gdk

14 WELL FITTED (IRE) 59 Pascolina Pinto
 2, br h Xaar-Oopsie Daisy e Singpiel (Stall Milagro)
GRÅ/BLÅ/ROSA harl;gråe;grå,blå,rosa. Stall Bonne Nuit
 Are Hyldmo, Øvrevoll Formtall: 0
 Livs: 0 0-0-0 0
 2010: 0 0-0-0 0
 2009: 0 0-0-0 0
 Øv 15/07-11 k 900 gr nt 0.57.3 Chelsea 59 Mink's Aisha 57 - 3- 4 58.1 59 P. Pinto gdk
 Gg 15/08-6 24.300 av 1400 gr gd 1.28.3 Fias Filur 59 Well Fitted 59 - 2- 3,5 59 G. Solis 35

15 WALINDA (SWE) 57 Jan-Erik Neuroth
 2, br he Mandrake El Mago-Wanesca e Eighty Eight Keys (Erling Johansen)
SORT;hvite hesteko;hvite, so ermb;hvite Erling Johansen
 Wido Neuroth, Øvrevoll Formtall: 0
 Livs: 0 0-0-0 0
 2010: 0 0-0-0 0
 2009: 0 0-0-0 0
 Øv 01/07-11 k 900 gr mk 0.57.0 Walinda 57 Mikkelangelo 59 - 1- 0,5 57.0 57 R. Olechea gdk

Øvrevoll Galopp AS gir 500 kr til best presenterte ekipasje.**VIKTIG OM TOTOMATENE**

Spillestopp V5 13.35
Spillestopp V65 15.00
Spillestopp Dagens Dobbel 17.05

ØNSKER DU Å KJØPE/SELGE HEST?
 Besøk Hestebørsen www.ovrevoll.no/hesteborsen

HESTESPORTENS FAKTURATELEFON: 815 11227



ERIK O STEENS MEMORIAL (L)
200000 - 100000 - 48000 - 32000 - 20000
Banerek:2.28,8 - La Isleta (GB), he 3, 56 kg, 88-08-21
 For 3-årige og eldre hopper.
 Vekt: 3-årige 52,5 kg, eldre 57 kg.
 Tillegg: For hester som i 2010 har premie på 50.000 kr - 2 kg, på 100.000 kr - 4 kg.
 Ærespremie til eier fra Stall EOS, en statue laget av
 Ørnulf Bast.
 Minnepremie til rytter og trener.
 Innm avg: 8.000 kr.

2400 gr
15.00

1	2	3	Tid:	Rangering
Vinner:	Plass:	Duo:	Trippel:	

1 LA ZONA (IRE) 61 Fredrik Johansson
 4, br he Singspiel-Reine De Neige e Kris (Century Farms)
BLÅ/hvit skive;hvite;hvit/blå. Stall Perlen
 Wido Neuroth, Øvrevoll
 Livs: 12 7-4-1 1.525.500
 2010: 5 3-1-1 475.600
 2009: 7 4-3-0 1.049.900
 Formtall: 88
 Tæ 09/05-1 40.500 av 1600 gr gd 1.41.8 La Zona 61 Distant Star 61 87 1- 4 41.8 61 J. Neuroth 16
 Tæ 01/06-5 202.500 av 1600 gr gd 1.37.0 Entangle 61 Grafitti 61 87 3- 6,5 38.3 61 J. Neuroth 38
 Gg 11/07-2 81.000 av 2400 gr gd 2.24.6 La Zona 58 Demeanour 58 87 1- 3 24.6 58 J. Neuroth 15
 Øv 22/07-5 125.000 av 1600 gr mk 1.40.3 Entangle 59 La Zona 59 87 2- 2 40.7 59 J. Neuroth 65
 Jæ 08/08-5 243.000 av 1730 dt bl 1.49.1 La Zona 60 Una Hora 60 87 1- 6 49.1 60 J. Neuroth 20

2 INTRICATE TALENT (USA) B 52,5 Tina Smith
 3, sk he Aptitude-Complex e Unbridled's Song (Juddmonte Farms Inc)
HVIT/emblem;hvite/blå bomber;hv/blå. Stall MCM
 Jacob H. Fretheim, Skoger
 Livs: 6 0-1-1 30.770
 2010: 6 0-1-1 30.770
 2009: 0 0-0-0 0
 Formtall: 72
 Øv 29/04-2 31.500 av 1750 dt gd 1.55.8 Conclusion 58 Silmaris 56 - 4- 8,5 57.5 52 T. Smith 100
 Øv 17/05-3 21.000 ma 1980 gr gd 2.09.4 Sir Lando 57 Ferrozio 59 65 3- 9 11.2 57 M. Fretheim 183
 Øv 03/06-3 31.500 av 1600 gr gd 1.39.4 Bank of Burde 56 Tiger For Two 56 71 4- 7,5 40.9 54 M. Santos 94
 Øv 24/06-5 25.000 h 1730 gr mk 1.50.3 Adios Mi Plat 54 Intricate Tal 56 71 2- 2 50.7 56 M. Fretheim 50
 Øv 05/08-5 125.000 av 2400 gr nt 2.44.0 Sweet Baby Ja 59 Hongkong Dan 59 72 6- 6,5 45.3 59 M. Fretheim 350

3 GRAFITTI (GB) 61 Per-Anders Gråberg
 5, br he Dansili-Reading Habit e Half a Year (Newsells Park Stud Limited)
ORANGE/grønn harl;orange;or/gr stj. Fam. E. Nagell-Erichsen
 Niels Petersen, Øvrevoll
 Livs: 19 2-5-2 550.900
 2010: 4 1-1-0 192.950
 2009: 7 0-0-1 79.100
 Formtall: 86
 Tæ 11/10-2 135.000 av 1600 gr gd 1.41.3 Entangle 57 Melody Star 58,5 87 5-10,5 43.4 58,5 E. Ski 272
 Tæ 01/06-5 202.500 av 1600 gr gd 1.37.0 Entangle 61 Grafitti 61 87 2- 6 38.2 61 P. Gråberg 316
 Kl 27/06-7 55.500 av 1800 gr lt 1.47.9 Grafitti 57 Valley's Prid 57 87 1- 0,5 47.9 57 P. Gråberg 39
 Øv 22/07-5 125.000 av 1600 gr mk 1.40.3 Entangle 59 La Zona 59 87 4- 3,5 41.0 59 P. Gråberg 151
 Jæ 08/08-5 243.000 av 1730 dt bl 1.49.1 La Zona 60 Una Hora 60 86 5-15,5 52.2 60 P. Gråberg 47

4 MIRONA (SWE) 57 Martin Rodriguez
 4, br he Mirio-Saucy Girl e Taufan (Sonja Olsson)
LYSBLÅ,hvite tverrbånd;rød. Mr Ascot
 Fredrik Reuterskiöld, Sverige
 Livs: 14 3-4-1 789.625
 2010: 2 0-0-0 26.105
 2009: 9 1-4-1 619.520
 Formtall: 77
 Tæ 01/09-8 540.288 av 1950 gr gd 2.03.4 Ellis Lad 59 Mirona 57 78 2- 1 03.6 57 R. Schistl 108
 Tæ 13/09-3 225.000 av 2400 gr gd 2.32.2 Ellis Lad 59 El Marati 59 79 3- 6 33.4 57 R. Schistl 67
 Tæ 11/10-6 285.300 av 2800 gr gd 3.05.0 El Marati 59 Mirona 57 79 2- 7,5 06.5 57 M. Rodriguez 181
 Tæ 15/06-5 121.500 h 2600 gr gd 2.47.9 Carpe Diem 52 Condor 57 79 6-11,5 50.2 53 M. Martinez 204
 Tæ 12/07-7 326.349 av 2400 gr lt 2.31.1 Ellis Lad 59 Valley's Prid 57 79 5- 4 31.9 57 M. Martinez 123

5 Demeanour (USA) 57 Rafael Schistl
 4, f he Giant's Causeway-Akuna Bay e Mr Prospecter (Barronstown Stud)
GRÖNN/RÖDE harlekin;rød harl;rød/hvit. Lørdagsklubben
 Lars Bexell, Sverige
 Livs: 17 2-3-6 178.700
 2010: 5 1-1-1 89.100
 2009: 9 1-2-4 77.300
 Formtall: 82
 Tæ 09/05-1 40.500 av 1600 gr gd 1.41.8 La Zona 61 Distant Star 61 - 3- 4 42.6 61 K. Andersen 88
 Tæ 01/06-5 202.500 av 1600 gr gd 1.37.0 Entangle 61 Grafitti 61 - 6- 7,5 38.5 61 K. Andersen 255
 Tæ 24/06-5 32.400 h 2400 gr lt 2.36.9 Demeanour 61 Deloria 50 - 1- 1,5 36.9 61 P. Gråberg 16
 Gg 11/07-2 81.000 av 2400 gr gd 2.24.6 La Zona 58 Demeanour 58 82 2- 3 25.2 58 P. Gråberg 54
 Tæ 31/07-9 32.400 av 2400 dt gd 2.37.5 Come on Deer 58 Morning Dress 54 82 Stroket (dårlige blodverdie)

6 DISTANT STAR (FR) 57 Jan-Erik Neuroth
 5, f he Highest Honor-Distant Lover e Distant Relative (Stall EOS)
RÖD,hvit stolpe;røde;rød. Stall EOS
 Wido Neuroth, Øvrevoll
 Livs: 22 4-5-2 693.310
 2010: 3 0-1-0 28.350
 2009: 7 0-3-1 173.560
 Formtall: 78
 Øv 23/10-3 31.500 h 2400 dt gd 2.40.4 Amazer 54 Superman 62 84 7-15,5 43.5 60 J. Neuroth 42
 Jæ 08/11-6 110.700 av 2400 dt gd 2.33.5 Una Hora 57,5 Kilcoona 58 83 12- m 42.0 60 C. Lopez 129
 Tæ 09/05-1 40.500 av 1600 gr gd 1.41.8 La Zona 61 Distant Star 61 82 2- 3 42.4 61 E. Ski 188
 Kl 24/05-7 83.250 h 2400 gr gd 2.34.3 Django 64 Itsagroom 56 82 10- m 42.5 56 J. Neuroth 78
 Gg 11/07-2 81.000 av 2400 gr gd 2.24.6 La Zona 58 Demeanour 58 80 5- 11 26.8 58 J. Johansen 123

7 TUT (IRE) 52,5 Luis Santos
 3, br he Intikhab-Radiant Energy e Spectrum (Ms Michelle Lyons)
ROSA, cerise skulderklaffer;hvite;ora. John Hubert Strecker
 Søren Jensen, Danmark
 Livs: 8 1-1-3 88.034
 2010: 5 0-1-2 27.741
 2009: 3 1-0-1 60.293
 Formtall: 79
 Gb 08/04-3 63.580 h 2000 gr mk 2.15.5 Miss Starligh 55 Alrasm 60 - 5- 18 19.1 54,5 A. Elliott 330
 Gb 25/05-3 42.384 h 2000 gr gd 2.07.1 Yashrid 57 Music Of The 60 79 3- 1,5 07.4 60 A. Elliott 250
 Gb 07/06-4 42.384 h 2000 gr gd 2.14.1 Azlak 58,5 Tut 56 79 2- 1 14.3 56 A. Elliott 140
 Gb 03/07-3 58.980 h 1700 gr lt 2.05.5 Bollin Dolly 62 Ethics Girl 61 79 3- 4 06.3 58 A. Elliott 78
 Gb 23/07-6 44.562 h 2400 gr gd 2.33.7 Baltimore Cii 58,5 Nave 57 79 7-13,5 36.4 60 A. Elliott 123

8 MAGNIFICENCE (GB) 52,5 Dina Danekilde
 3, sk he Sadler's Wells-Doctor's Glory e Elmaamul (Cheveley Park Stud Ltd)
BLÅ,rød/gul belte;blå. Stall RH
 Rune Haugen, Skoger
 Livs: 12 1-0-0 45.896
 2010: 7 1-0-0 44.360
 2009: 5 0-0-0 1.536
 Formtall: 75
 Øv 03/06-3 31.500 av 1600 gr gd 1.39.4 Bank of Burde 56 Tiger For Two 56 69 6- 9,5 41.3 54 R. De Oliveira 218
 Øv 10/06-4 21.000 ma 1980 gr gd 2.09.0 Magnificence 57 Tiger For Two 57 69 1- 0,5 09.0 57 E. Ski 84
 Øv 24/06-6 175.000 av 1600 gr mk 1.40.2 Symbol of Arc 59 Tears Go By 59 75 7-10,5 42.3 59 E. Ski 182
 Øv 22/07-3 25.000 h 2400 gr mk 2.40.5 Beluga 64 Flying Falk 56 75 11-11,5 42.8 55 K. Andersen 124
 Øv 05/08-5 125.000 av 2400 gr nt 2.44.0 Sweet Baby Ja 59 Hongkong Dan 59 74 4- 2,5 44.5 59 E. Ski 400

9 UNTIL JUNE (IRE) 57 Edward Ahern
 4, f he Intikhab-Claudia of Nowhere e Exit To Nowhere (Stuart Hudson and Llama O'Mahony)
HVIT;rød/hvite harlekinruter;rød/hvit. Casa del Sol Racing
 Niels Petersen, Øvrevoll
 Livs: 12 3-1-1 96.300
 2010: 3 0-0-1 10.000
 2009: 9 3-1-0 86.300
 Formtall: 72
 Øv 23/10-6 25.000 h 2300 dt gd 2.32.1 Until June 55 Windiana 60 71 1- 0,5 32.1 55 P. Gråberg 35
 Øv 06/11-7 32.500 h 2400 dt gd 2.39.5 Dubai Samurai 64 Surfer 60 73 Stroket (nedsatt allmentils) 35
 Øv 22/04-7 25.000 h 2400 dt gd 2.45.9 Flying Falk 56 Monfalcone 63 73 4- 12 48.3 B65 P. Gråberg 35
 Øv 06/05-5 25.000 h 2400 dt gd 2.42.7 Dubai Samurai 64 Beluga 62 73 3- 2,5 43.2 59 P. Gråberg 213
 Øv 15/07-1 100.000 h 2830 gr nt 3.11.5 Nosferatu 63 Vamp 58 73 6-10,5 13.6 54 P. Gråberg 89

10 HOT MARTA (GB) B 57 Carlos Lopez
 5, br he Hernando-Seditieuse e Night Shift (Ponchartrain Stud)
HVIT;blå armbind;hvit. Øvrevoll Stutteri
 Isidro Vergara, Østerås
 Livs: 26 5-5-2 463.650
 2010: 4 0-0-1 6.840
 2009: 10 2-1-0 84.750
 Formtall: 74
 Øv 06/05-6 28.500 h 1600 dt gd 1.45.9 Rapponghi 58 Archived 61 78 3- 6,5 47.2 B58 J. Johansen 67
 Øv 20/05-6 100.000 h 1600 gr gd 1.39.5 Half Pint Bil 66 Heureux 61 78 14-16,5 42.8 B58 E. Ski 71
 Øv 03/06-6 31.500 h 1600 gr gd 1.36.7 Archived 56 Lazy Lord 52 77 9-10,5 40.8 B52 D. Danekilde 111
 Øv 24/06-3 31.500 h 1980 gr mk 2.08.0 Mikado 55 Vamp 55 76 Stroket (halt) 76
 Øv 22/07-5 125.000 av 1600 gr mk 1.40.3 Entangle 59 La Zona 59 76 7- m 45.5 B59 M. Santos 130

11 WHAT BUDGET (GB) B 57 Jacob Johansen
 6, br he Halling-Baked Alaska e Green Desert (Cliveden Stud)
ORANGE/HVITE harlekinruter;orange;ora. Ambitions
 Arnfinn Lund, Øvrevoll
 Livs: 47 4-7-9 448.940
 2010: 6 0-0-2 45.000
 2009: 13 1-1-2 132.530
 Formtall: 77
 Øv 29/04-4 31.500 h 2400 dt gd 2.40.3 Fricoteiro 63 Doctor Wango 61 79 7-19,5 44.2 B56 L. Hammer-Hansen 95
 Øv 27/05-4 28.500 h 2160 gr gd 2.15.9 Nosferatu 58 Runner Runner 64 78 3- 5 16.9 B56 J. Johansen 140
 Øv 24/06-3 31.500 h 1980 gr mk 2.08.0 Mikado 55 Vamp 55 78 10- 15 11.0 B55 L. Hammer-Hansen 258
 Øv 15/07-1 100.000 h 2830 gr nt 3.11.5 Nosferatu 63 Vamp 58 77 3- 3,5 12.2 B57 J. Johansen 89
 Øv 05/08-8 60.000 h 2400 gr nt 2.48.2 Omoto Sando 61 Beluga 58 77 4- 1,5 48.5 B55 J. Johansen 61

12 SYMBOL OF ARCH (USA) 56,5 Lennart Hammer-Hansen
 12, mbr he Arch-Kicken High e High Yield (Helen C Alexander)
GULL;gull/sort;gull/sort. Stall Symbol
 Arnfinn Lund, Øvrevoll
 Livs: 8 4-2-0 692.580
 2010: 4 2-1-0 481.080
 2009: 4 2-1-0 211.500
 Formtall: 86
 Øv 27/09-2 140.000 av 1350 gr gd 1.20.6 Symbol of Arc 57 Giant Sandman 59 - 1- 0,5 20.6 57 L. Hammer-Hansen 29
 Øv 17/05-1 31.500 av 1600 gr gd 1.42.1 Giant Sandman 57 Symbol of Arc 58 85 2- 0,5 42.2 58 L. Hammer-Hansen 25
 Tæ 15/06-8 277.830 av 1600 gr gd 1.38.7 Symbol Of Arc 59 Alyshakeys 59 85 1- 0,5 38.7 59 L. Hammer-Hansen 23
 Øv 24/06-6 175.000 av 1600 gr mk 1.40.2 Symbol of Arc 59 Tears Go By 59 86 1- 6,5 40.2 59 L. Hammer-Hansen 12
 Øv 05/08-5 125.000 av 2400 gr nt 2.44.0 Sweet Baby Ja 59 Hongkong Dan 59 86 5- 5,5 45.1 59 L. Hammer-Hansen 14

V5A TOTO Omsetning kr.:
 Utbetales i gevinster kr.:
 Antall solgte kombinasjoner:

Avdeling	1.	2.	3.	4.	5.
Rett V5-rekke:					
Antall komb. igjen:					
Verdi:					

Rangering V5-spillet
 1:
 2:
 3:
 4:
 5:

V65 TOTO Omsetning kr.:
 Utbetales i gevinster kr.:
 Antall solgte kombinasjoner:

Avdeling	1.	2.	3.	4.	5.	6.
Rett V65-rekke:						
Antall komb. igjen:						
Verdi:						

Rangering V65-spillet
 1:
 2:
 3:
 4:
 5:
 6:



FORMUESFORVALTNING LØP
42500 – 21250 – 10200 – 6800 – 4250
Banerek:1.37,0 - Rose Of Miami (IRE), h 4, 56 kg, 91-05-09
 For 3-årige og eldre hester.
 Vekt: Aktuelt formtall pr 100810 3-årige minus 15,5 kg, eldre minus 13 kg.
 Minnepremie til eier fra Formuesforvaltning.
 Minnepremie til trener og rytter.
 Innm avg: 500 kr ved anmeldelse.
 Kr 1.000 ved starterklæring.

1600 gr
15.30



1	2	3	Tid:	Rangering
Vinner:	Plass:	Duo:	Trippel:	

1		COOL MATCH		B 53 Luis Santos																																														
4, br v Albaran-Cul De Sac e Cajun Cadet (Cathrine Erichsen)																																																		
HVIT/blå stjerner;hvit. Nordic Stables																																																		
Cathrine Erichsen, Øvrevoll																																																		
Formtall: 66																																																		
Øv	03/06-8	22.000 h 1750 dt	gd	1.58.8	Zen Cat 57																																													
Øv	17/06-1	22.000 h 1750 dt	gd	1.58.0	Cool Match 69																																													
Kl	27/06-11	16.650 h 1600 gr	lt	1.36.7	Rock Of Kilda 61																																													
Øv	15/07-4	22.000 h 1600 gr	mt	1.48.3	Tahayab 65																																													
Øv	29/07-5	55.000 h 1600 gr	nt	1.48.0	Richelle 65																																													
<table border="0"> <tr> <td>Indian Pacifi</td> <td>60</td> <td>63</td> <td>3-</td> <td>6</td> <td>00.0</td> <td>B63</td> <td>L. Hammer-Hansen</td> <td>40</td> </tr> <tr> <td>Tom Fix</td> <td>64</td> <td>63</td> <td>1-</td> <td>1</td> <td>58.0</td> <td>B69</td> <td>K. Parkin</td> <td>74</td> </tr> <tr> <td>Bossa Nova</td> <td>60</td> <td>66</td> <td>7-</td> <td>6</td> <td>37.9</td> <td>B64</td> <td>K. Parkin</td> <td>60</td> </tr> <tr> <td>Party Booster</td> <td>52</td> <td>66</td> <td>4-</td> <td>3,5</td> <td>49.0</td> <td>B71</td> <td>E. Ski</td> <td>43</td> </tr> <tr> <td>Tom Fix</td> <td>58</td> <td>66</td> <td>12-</td> <td>18</td> <td>51.6</td> <td>B66</td> <td>J. Johansen</td> <td>178</td> </tr> </table>						Indian Pacifi	60	63	3-	6	00.0	B63	L. Hammer-Hansen	40	Tom Fix	64	63	1-	1	58.0	B69	K. Parkin	74	Bossa Nova	60	66	7-	6	37.9	B64	K. Parkin	60	Party Booster	52	66	4-	3,5	49.0	B71	E. Ski	43	Tom Fix	58	66	12-	18	51.6	B66	J. Johansen	178
Indian Pacifi	60	63	3-	6	00.0	B63	L. Hammer-Hansen	40																																										
Tom Fix	64	63	1-	1	58.0	B69	K. Parkin	74																																										
Bossa Nova	60	66	7-	6	37.9	B64	K. Parkin	60																																										
Party Booster	52	66	4-	3,5	49.0	B71	E. Ski	43																																										
Tom Fix	58	66	12-	18	51.6	B66	J. Johansen	178																																										

2		MEDALLIC (SWE)		58 Jacob Johansen																																													
4, br v Funambule-Melanie e Music Streak (Annika Stafelt)																																																	
TURKIS/sorte striper;turkis. Stall Tres Mosqueteros																																																	
Annika Bye Nunez, Øvrevoll																																																	
Formtall: 71																																																	
Øv	20/05-7	25.000 h 2400 gr	gd	2.39.7	Medallic 63																																												
Øv	03/06-5	31.500 h 1750 dt	gd	0.52.5	Cavorting 65																																												
Gg	20/06-1	20.250 h 1600 gr	gd	1.34.8	Wyclef 63																																												
Øv	22/07-3	25.000 h 2400 gr	mk	2.40.5	Tahayab 64																																												
Øv	05/08-8	60.000 h 2400 gr	nt	2.48.2	Omoto Sando 61																																												
<table border="0"> <tr> <td>Topper</td> <td>55</td> <td>70</td> <td>1-hod</td> <td>39.7</td> <td>63</td> <td>J. Johansen</td> <td>24</td> </tr> <tr> <td>Rapponghi</td> <td>56</td> <td>72</td> <td>6-</td> <td>2</td> <td>52.9</td> <td>53</td> <td>R. De Oliveira</td> <td>277</td> </tr> <tr> <td>Bello Secondo</td> <td>62</td> <td>72</td> <td></td> <td></td> <td></td> <td></td> <td>Strøket (feber)</td> <td></td> </tr> <tr> <td>Flying Falk</td> <td>56</td> <td>72</td> <td>9-</td> <td>6</td> <td>41.7</td> <td>57</td> <td>J. Johansen</td> <td>227</td> </tr> <tr> <td>Beluga</td> <td>58</td> <td>71</td> <td>7-</td> <td>4</td> <td>49.0</td> <td>52</td> <td>D. Danekilde</td> <td>174</td> </tr> </table>						Topper	55	70	1-hod	39.7	63	J. Johansen	24	Rapponghi	56	72	6-	2	52.9	53	R. De Oliveira	277	Bello Secondo	62	72					Strøket (feber)		Flying Falk	56	72	9-	6	41.7	57	J. Johansen	227	Beluga	58	71	7-	4	49.0	52	D. Danekilde	174
Topper	55	70	1-hod	39.7	63	J. Johansen	24																																										
Rapponghi	56	72	6-	2	52.9	53	R. De Oliveira	277																																									
Bello Secondo	62	72					Strøket (feber)																																										
Flying Falk	56	72	9-	6	41.7	57	J. Johansen	227																																									
Beluga	58	71	7-	4	49.0	52	D. Danekilde	174																																									

3		GIPSY HALL (GB)		B 62 Lennart Hammer-Hansen																																														
8, br v Halling-Gipsy Moth e Efisio (B J and Mrs Crangle)																																																		
GRØNN/RØD delt embl;grønn;rød;red. Bo Tommy Nygård																																																		
Marit Nygård, Skotterud																																																		
Formtall: 75																																																		
Tæ	15/05-1	28.350 h 2000 dt	gd	2.10.4	Hi Fling 61																																													
Øv	24/06-3	31.500 h 1980 gr	mk	2.08.0	Mikado 55																																													
Øv	01/07-5	60.000 h 1600 gr	mk	1.40.1	Lazy Lord 56																																													
Gg	18/07-3	48.600 h 2200 gr	gd	2.17.2	Come On Deer 58																																													
Øv	29/07-4	28.500 h 1600 gr	nt	1.45.9	Royal Power 61																																													
<table border="0"> <tr> <td>Hawk and I</td> <td>60</td> <td>76</td> <td>11-</td> <td>m</td> <td>14.7</td> <td>B61</td> <td>L. Magnusson</td> <td>244</td> </tr> <tr> <td>Vamp</td> <td>55</td> <td>75</td> <td>4-</td> <td>1,5</td> <td>08.3</td> <td>B52</td> <td>M. Hanssen</td> <td>390</td> </tr> <tr> <td>Fair Flair</td> <td>56</td> <td>75</td> <td>4-</td> <td>3</td> <td>40.7</td> <td>B53</td> <td>M. Hanssen</td> <td>203</td> </tr> <tr> <td>Gipsy Hall</td> <td>54</td> <td>75</td> <td>2-</td> <td>2</td> <td>17.6</td> <td>B64</td> <td>M. Santos</td> <td>97</td> </tr> <tr> <td>Lazy Lord</td> <td>64</td> <td>75</td> <td>8-</td> <td>15</td> <td>48.9</td> <td>58</td> <td>J. Neuroth</td> <td>114</td> </tr> </table>						Hawk and I	60	76	11-	m	14.7	B61	L. Magnusson	244	Vamp	55	75	4-	1,5	08.3	B52	M. Hanssen	390	Fair Flair	56	75	4-	3	40.7	B53	M. Hanssen	203	Gipsy Hall	54	75	2-	2	17.6	B64	M. Santos	97	Lazy Lord	64	75	8-	15	48.9	58	J. Neuroth	114
Hawk and I	60	76	11-	m	14.7	B61	L. Magnusson	244																																										
Vamp	55	75	4-	1,5	08.3	B52	M. Hanssen	390																																										
Fair Flair	56	75	4-	3	40.7	B53	M. Hanssen	203																																										
Gipsy Hall	54	75	2-	2	17.6	B64	M. Santos	97																																										
Lazy Lord	64	75	8-	15	48.9	58	J. Neuroth	114																																										

4		BELLO SECONDO (POL)		B 64 Tina Smith																																																			
4, br v Special Power-Bella Ballerina e Alamo Bay (Robert Groczycza)																																																							
BLÅ,gul stjerner;blåe;gul. Nils Petter Bogen																																																							
Nils Petter Bogen, Øvrevoll																																																							
Formtall: 77																																																							
Øv	20/05-6	100.000 h 1600 gr	gd	1.39.5	Half Pint Bil 66																																																		
Gg	20/06-1	20.250 h 1600 gr	gd	1.34.8	Wyclef 63																																																		
Øv	15/07-3	57.500 h 1600 gr	nt	1.46.0	Richelle 52																																																		
Øv	29/07-7	57.500 h 1170 gr	nt	1.15.4	Aaron's Way 55																																																		
<table border="0"> <tr> <td>Heureux</td> <td>61</td> <td>72</td> <td>4-</td> <td>4</td> <td>40.3</td> <td>B52</td> <td>M. Hanssen</td> <td>91</td> </tr> <tr> <td>Bello Secondo</td> <td>62</td> <td>72</td> <td>2-</td> <td>3,5</td> <td>35.5</td> <td>B62</td> <td>C. Lopez</td> <td>101</td> </tr> <tr> <td>Bello Secondo</td> <td>62</td> <td>72</td> <td>2-hod</td> <td>46.0</td> <td>B62</td> <td>C. Lopez</td> <td>73</td> </tr> <tr> <td>Cajun Star</td> <td>59</td> <td>74</td> <td>1-</td> <td>0,5</td> <td>15.3</td> <td>B64</td> <td>C. Lopez</td> <td>148</td> </tr> <tr> <td colspan="6" style="text-align: center;">(Plasert 4. pga sjenering)</td> </tr> <tr> <td>The One And O</td> <td>58</td> <td>75</td> <td>1-</td> <td>1,5</td> <td>13.9</td> <td>B52</td> <td>T. Smith</td> <td>59</td> </tr> </table>						Heureux	61	72	4-	4	40.3	B52	M. Hanssen	91	Bello Secondo	62	72	2-	3,5	35.5	B62	C. Lopez	101	Bello Secondo	62	72	2-hod	46.0	B62	C. Lopez	73	Cajun Star	59	74	1-	0,5	15.3	B64	C. Lopez	148	(Plasert 4. pga sjenering)						The One And O	58	75	1-	1,5	13.9	B52	T. Smith	59
Heureux	61	72	4-	4	40.3	B52	M. Hanssen	91																																															
Bello Secondo	62	72	2-	3,5	35.5	B62	C. Lopez	101																																															
Bello Secondo	62	72	2-hod	46.0	B62	C. Lopez	73																																																
Cajun Star	59	74	1-	0,5	15.3	B64	C. Lopez	148																																															
(Plasert 4. pga sjenering)																																																							
The One And O	58	75	1-	1,5	13.9	B52	T. Smith	59																																															

5		ILLUSIVE SPIRIT (IRE)		61 Trond Jørgensen																																														
4, br v Clodovil-Poker Dice e Primo Dominie (Bryan Ryan)																																																		
BLÅ,oransje skulderkl;blå;oransje. Stall Cavalier																																																		
Hallvard Soma, Øvrevoll																																																		
Formtall: 74																																																		
Øv	27/05-6	25.000 h 1600 gr	gd	1.40.0	Theoderich 54																																													
Gb	10/06-7	25.000 h 1750 dt	gd	1.55.3	Mind The Gap 56																																													
Øv	01/07-5	60.000 h 1600 gr	mk	1.40.1	Lazy Lord 56																																													
Øv	15/07-3	57.500 h 1600 gr	nt	1.46.0	Richelle 52																																													
Øv	29/07-4	28.500 h 1600 gr	nt	1.45.9	Royal Power 61																																													
<table border="0"> <tr> <td>Imperial Skyl</td> <td>52</td> <td>76</td> <td>6-</td> <td>5</td> <td>41.0</td> <td>61</td> <td>T. Jørgensen</td> <td>135</td> </tr> <tr> <td>William Hepbu</td> <td>56</td> <td>76</td> <td>6-</td> <td>13</td> <td>57.9</td> <td>59</td> <td>M. Haugland</td> <td>101</td> </tr> <tr> <td>Fair Flair</td> <td>56</td> <td>75</td> <td>3-</td> <td>1,5</td> <td>40.4</td> <td>53</td> <td>K. Arnkværn</td> <td>254</td> </tr> <tr> <td>Bello Secondo</td> <td>62</td> <td>75</td> <td>3-</td> <td>5</td> <td>47.0</td> <td>65</td> <td>T. Jørgensen</td> <td>104</td> </tr> <tr> <td>Lazy Lord</td> <td>64</td> <td>75</td> <td>5-</td> <td>6</td> <td>47.1</td> <td>58</td> <td>E. Ski</td> <td>65</td> </tr> </table>						Imperial Skyl	52	76	6-	5	41.0	61	T. Jørgensen	135	William Hepbu	56	76	6-	13	57.9	59	M. Haugland	101	Fair Flair	56	75	3-	1,5	40.4	53	K. Arnkværn	254	Bello Secondo	62	75	3-	5	47.0	65	T. Jørgensen	104	Lazy Lord	64	75	5-	6	47.1	58	E. Ski	65
Imperial Skyl	52	76	6-	5	41.0	61	T. Jørgensen	135																																										
William Hepbu	56	76	6-	13	57.9	59	M. Haugland	101																																										
Fair Flair	56	75	3-	1,5	40.4	53	K. Arnkværn	254																																										
Bello Secondo	62	75	3-	5	47.0	65	T. Jørgensen	104																																										
Lazy Lord	64	75	5-	6	47.1	58	E. Ski	65																																										

6		SWEET BABY JANE (IRE)		61,5 Carlos Lopez																																														
3, br he Royal Applause-Nebulae e Unfuwain (Raymond P Doyle)																																																		
RØD/gul V;gule,sorte stj;rød/stj. Stall Funny																																																		
Arnfinn Lund, Øvrevoll																																																		
Formtall: 77																																																		
Gb	30/06-2	43.766 ma 1200 gr	gd	1.13.9	Ballodair 58,5																																													
Gb	20/10-5	39.793 av 1600 gr	gd	1.43.2	Number One Gu 57																																													
Øv	24/06-5	25.000 h 1730 gr	mk	1.50.3	Adios Mi Plat 54																																													
Øv	08/07-8	21.000 ma 1980 gr	mk	2.11.8	Sweet Baby Ja 54																																													
Øv	05/08-5	125.000 av 2400 gr	nt	2.44.0	Sweet Baby Ja 59																																													
<table border="0"> <tr> <td>Call To Arms</td> <td>58,5</td> <td>-</td> <td>8-</td> <td>9</td> <td>15.7</td> <td>53</td> <td>F. Willenbrock</td> <td>1000</td> </tr> <tr> <td>Until The Man</td> <td>50</td> <td>-</td> <td>12-</td> <td>18,5</td> <td>46.9</td> <td>52</td> <td>P. Hanagan</td> <td>250</td> </tr> <tr> <td>Intricate Tal</td> <td>56</td> <td>69</td> <td>4-</td> <td>6,5</td> <td>51.6</td> <td>55</td> <td>L. Hammer-Hansen</td> <td>68</td> </tr> <tr> <td>Fire And Ston</td> <td>57</td> <td>69</td> <td>1-</td> <td>1</td> <td>11.8</td> <td>54</td> <td>M. Hanssen</td> <td>54</td> </tr> <tr> <td>Hongkong Dan</td> <td>59</td> <td>73</td> <td>1-</td> <td>2,5</td> <td>44.0</td> <td>59</td> <td>C. Lopez</td> <td>106</td> </tr> </table>						Call To Arms	58,5	-	8-	9	15.7	53	F. Willenbrock	1000	Until The Man	50	-	12-	18,5	46.9	52	P. Hanagan	250	Intricate Tal	56	69	4-	6,5	51.6	55	L. Hammer-Hansen	68	Fire And Ston	57	69	1-	1	11.8	54	M. Hanssen	54	Hongkong Dan	59	73	1-	2,5	44.0	59	C. Lopez	106
Call To Arms	58,5	-	8-	9	15.7	53	F. Willenbrock	1000																																										
Until The Man	50	-	12-	18,5	46.9	52	P. Hanagan	250																																										
Intricate Tal	56	69	4-	6,5	51.6	55	L. Hammer-Hansen	68																																										
Fire And Ston	57	69	1-	1	11.8	54	M. Hanssen	54																																										
Hongkong Dan	59	73	1-	2,5	44.0	59	C. Lopez	106																																										

7		RICHELLE (SWE)		54,5 Kim Andersen (54)																																													
4, mbr he Richard of York-Syphelle e Balleroy (Stall Amigo)																																																	
BURG/hvite stjerner;hvite;hvit/burg. Stall Amigo																																																	
Are Hylamo, Øvrevoll																																																	
Formtall: 67																																																	
Øv	17/05-7	25.000 av 1600 gr	gd	1.43.6	Picture Perfe 60																																												
Øv	27/05-6	25.000 h 1600 gr	gd	1.40.0	Theoderich 54																																												
Øv	24/06-5	25.000 h 1730 gr	mk	1.50.3	Adios Mi Plat 54																																												
Øv	15/07-3	57.500 h 1600 gr	nt	1.46.0	Richelle 52																																												
Øv	29/07-5	55.000 h 1600 gr	nt	1.48.0	Richelle 65																																												
<table border="0"> <tr> <td>Apache Run</td> <td>58</td> <td>65</td> <td>5-</td> <td>3,5</td> <td>44.3</td> <td>62</td> <td>K. Andersen</td> <td>98</td> </tr> <tr> <td>Imperial Skyl</td> <td>52</td> <td>65</td> <td>12-</td> <td>18</td> <td>43.6</td> <td>52</td> <td>T. Smith</td> <td>125</td> </tr> <tr> <td>Intricate Tal</td> <td>56</td> <td>63</td> <td>5-</td> <td>7</td> <td>51.7</td> <td>53</td> <td>M. Martinez</td> <td>188</td> </tr> <tr> <td>Bello Secondo</td> <td>62</td> <td>62</td> <td>1-hod</td> <td>46.0</td> <td>52</td> <td>T. Smith</td> <td>296</td> </tr> <tr> <td>Tom Fix</td> <td>58</td> <td>65</td> <td>1-</td> <td>0,5</td> <td>48.0</td> <td>65</td> <td>K. Andersen</td> <td>83</td> </tr> </table>						Apache Run	58	65	5-	3,5	44.3	62	K. Andersen	98	Imperial Skyl	52	65	12-	18	43.6	52	T. Smith	125	Intricate Tal	56	63	5-	7	51.7	53	M. Martinez	188	Bello Secondo	62	62	1-hod	46.0	52	T. Smith	296	Tom Fix	58	65	1-	0,5	48.0	65	K. Andersen	83
Apache Run	58	65	5-	3,5	44.3	62	K. Andersen	98																																									
Imperial Skyl	52	65	12-	18	43.6	52	T. Smith	125																																									
Intricate Tal	56	63	5-	7	51.7	53	M. Martinez	188																																									
Bello Secondo	62	62	1-hod	46.0	52	T. Smith	296																																										
Tom Fix	58	65	1-	0,5	48.0	65	K. Andersen	83																																									

8		THEODERICH (FR)		B 58 Espen Ski																																														
4, br v Singspiel-Tryphosa e Be My Guest (Mr Helmut Volz)																																																		
HVIT/blå seiler;røde sommer;blå/rød. Stall NOR og Lagulise Racing																																																		
Rune Haugen, Skoger																																																		
Formtall: 73																																																		
Øv	10/06-7	25.000 h 1750 dt	gd	1.55.3	Mind The Gap 56																																													
Jæ	03/07-6	24.300 av 1730 dt	gd	1.51.1	Amazing Tiger 58																																													
Øv	15/07-3	57.500 h 1600 gr	nt	1.46.0	Richelle 52																																													
Øv	29/07-4	28.500 h 1600 gr	nt	1.45.9	Royal Power 61																																													
Øv	12/08-6	25.000 h 1800 gr	mk	1.55.4	Adios Mi Plat 61																																													
<table border="0"> <tr> <td>William Hepbu</td> <td>56</td> <td>71</td> <td>3-</td> <td>3,5</td> <td>56.0</td> <td>B57</td> <td>E. Ski</td> <td>28</td> </tr> <tr> <td>Viejo Perro</td> <td>63</td> <td>71</td> <td></td> <td></td> <td></td> <td></td> <td>Strøket (øvrig)</td> <td></td> </tr> <tr> <td>Bello Secondo</td> <td>62</td> <td>71</td> <td>13-</td> <td>m</td> <td>51.9</td> <td>B61</td> <td>E. Ski</td> <td>31</td> </tr> <tr> <td>Lazy Lord</td> <td>64</td> <td>70</td> <td>3-</td> <td>1,5</td> <td>46.2</td> <td>B54</td> <td>M. Santos</td> <td>113</td> </tr> <tr> <td>Theoderich</td> <td>64</td> <td>71</td> <td>2-</td> <td>his</td> <td>55.4</td> <td>B64</td> <td>E. Ski</td> <td>61</td> </tr> </table>						William Hepbu	56	71	3-	3,5	56.0	B57	E. Ski	28	Viejo Perro	63	71					Strøket (øvrig)		Bello Secondo	62	71	13-	m	51.9	B61	E. Ski	31	Lazy Lord	64	70	3-	1,5	46.2	B54	M. Santos	113	Theoderich	64	71	2-	his	55.4	B64	E. Ski	61
William Hepbu	56	71	3-	3,5	56.0	B57	E. Ski	28																																										
Viejo Perro	63	71					Strøket (øvrig)																																											
Bello Secondo	62	71	13-	m	51.9	B61	E. Ski	31																																										
Lazy Lord	64	70	3-	1,5	46.2	B54	M. Santos	113																																										
Theoderich	64	71	2-	his	55.4	B64	E. Ski	61																																										

9		BIG MASTER (GER)		B 56 Manuel Santos																																												
4, mbr v Speedmaster-Burgberg Lady e Fleetwood (Manfred Schultgen)																																																
BLÅ,rød/gul belte;blå. Stall RH																																																
Rune Haugen, Skoger																																																
Formtall: 68																																																
Øv	27/05-7	25.000 h 1170 gr	gd	1.10.2	Rosie Says No 62																																											
Øv	17/06-2	21.000 ma 1750 dt	gd	1.56.4	Big Master 60																																											
Øv	15/07-3	57.500 h 1600 gr	nt	1.46.0	Richelle 52																																											
Øv	29/07-5	55.000 h 1600 gr	nt	1.48.0	Richelle 65																																											
Øv	12/08-6	25.000 h 1800 gr	mk	1.55.4	Adios Mi Plat 61																																											
<table border="0"> <tr> <td>Diamondsandpe</td> <td>64</td> <td>68</td> <td>10-12,5</td> <td>12.7</td> <td>B56</td> <td>R. De Oliveira</td> <td>195</td> </tr> <tr> <td>Woodland Musi</td> <td>60</td> <td>68</td> <td>1-</td> <td>1</td> <td>56.4</td> <td>B60</td> <td>E. Ski</td> <td>58</td> </tr> <tr> <td>Bello Secondo</td> <td>62</td> <td>70</td> <td>5-</td> <td>8</td> <td>47.6</td> <td>B60</td> <td>D. Danekilde</td> <td>128</td> </tr> <tr> <td>Tom Fix</td> <td>58</td> <td>70</td> <td>11-16,5</td> <td>51.3</td> <td>B66</td> <td>K. Kløverød</td> <td>164</td> </tr> <tr> <td>Theoderich</td> <td>64</td> <td>69</td> <td>5-</td> <td>6</td> <td>56.6</td> <td>B62</td> <td>K. Andersen</td> <td>274</td> </tr> </table>						Diamondsandpe	64	68	10-12,5	12.7	B56	R. De Oliveira	195	Woodland Musi	60	68	1-	1	56.4	B60	E. Ski	58	Bello Secondo	62	70	5-	8	47.6	B60	D. Danekilde	128	Tom Fix	58	70	11-16,5	51.3	B66	K. Kløverød	164	Theoderich	64	69	5-	6	56.6	B62	K. Andersen	274
Diamondsandpe	64	68	10-12,5	12.7	B56	R. De Oliveira	195																																									
Woodland Musi	60	68	1-	1	56.4	B60	E. Ski	58																																								
Bello Secondo	62	70	5-	8	47.6	B60	D. Danekilde	128																																								
Tom Fix	58	70	11-16,5	51.3	B66	K. Kløverød	164																																									
Theoderich	64	69	5-	6	56.6	B62	K. Andersen	274																																								

10		CONSERVATOR (IRE)		61 Dina Danekilde																																														
4, f v Touch Of The Blues-Be Most Welcome e Most Welcome (D. J. and Mrs Brown)																																																		
HVIT/sorte striper;hvit/grø str;grønn. Captain Cuttle Racing Club																																																		
Ole Larsen, Sverige																																																		
Formtall: 74																																																		
Tæ	01/11-4	173.700 av 1600 dt	gd	1.40.1	Caerus 59																																													
Jæ	08/11-3	30.600 av 1600 dt	gd	1.38.7	Prince Hamlet 63																																													
Gg	16/05-4	20.250 av 1600 gr	nt	1.40.3	Hawkleaf Flie 52																																													
Kl	27/06-4	22.200 h 1600 gr	lt	1.36.6	Maltho 65																																													
Kl	14/08-6	33.300 h 1400 gr	gd	1.26.6	Conservator 52																																													
<table border="0"> <tr> <td>Sal Tessio</td> <td>59</td> <td>74</td> <td>11-</td> <td>15</td> <td>43.1</td> <td>59</td> <td>D. Danekilde</td> <td>371</td> </tr> <tr> <td>Conservator</td> <td>52</td> <td>72</td> <td>2-</td> <td>2</td> <td>39.1</td> <td>52</td> <td>D. Danekilde</td> <td>176</td> </tr> <tr> <td>Maserati</td> <td>58</td> <td>74</td> <td>11-</td> <td>8,5</td> <td>42.0</td> <td>57</td> <td>D. Danekilde</td> <td>135</td> </tr> <tr> <td>Harley</td> <td>60</td> <td>74</td> <td></td> <td></td> <td></td> <td></td> <td>Strøket (infeksjon)</td> <td></td> </tr> <tr> <td>Smoky Storm</td> <td>60</td> <td>74</td> <td>1-</td> <td>hod</td> <td>26.6</td> <td>52</td> <td>D. Danekilde</td> <td>171</td> </tr> </table>						Sal Tessio	59	74	11-	15	43.1	59	D. Danekilde	371	Conservator	52	72	2-	2	39.1	52	D. Danekilde	176	Maserati	58	74	11-	8,5	42.0	57	D. Danekilde	135	Harley	60	74					Strøket (infeksjon)		Smoky Storm	60	74	1-	hod	26.6	52	D. Danekilde	171
Sal Tessio	59	74	11-	15	43.1	59	D. Danekilde	371																																										
Conservator	52	72	2-	2	39.1	52	D. Danekilde	176																																										
Maserati	58	74	11-	8,5	42.0	57	D. Danekilde	135																																										
Harley	60	74					Strøket (infeksjon)																																											
Smoky Storm	60	74	1-	hod	26.6	52	D. Danekilde	171																																										

11		ROYAL POWER (IRE)		66 Madeleine Haugland, I (69)																																														
7, br v Xaar-Magic Touch e Fairy King (Denis McDonnell)																																																		
HVIT/sorte ruter;hvit/sort harlek. Stall Bjerkheim																																																		
Jens Erik Lindstøl, Risor																																																		
Formtall: 82																																																		
F	27/02-8	124.500 av 1300 aw	gd	1.16.1	Livandar 55																																													
Gb	13/04-3	64.085 av 1600 dt	gd	1.44.5	Harrison Geor 59																																													
Gb	31/05-3	48.442 h 1860 gr	gd	1.57.6	Brushing 54,5																																													
Øv	29/07-4	28.500 h 1600 gr	nt	1.45.9	Royal Power 61																																													
Gg	15/08-4	48.600 h 1600 gr	gd	1.37.5	Royal Power 60																																													
<table border="0"> <tr> <td>Parfum Des Di</td> <td>56,5</td> <td>-</td> <td>13-</td> <td>6</td> <td>17.3</td> <td>55</td> <td>G. Masure</td> <td>510</td> </tr> <tr> <td>Marvo</td> <td>53</td> <td>-</td> <td>15-</td> <td>m</td> <td>50.9</td> <td>53</td> <td>A. Nicholls</td> <td>120</td> </tr> <tr> <td>Danehiilsunda</td> <td>59</td> <td>-</td> <td>9-</td> <td>12</td> <td>00.0</td> <td>56,5</td> <td>M. Geran</td> <td>140</td> </tr> <tr> <td>Lazy Lord</td> <td>64</td> <td>78</td> <td>1-</td> <td>1,5</td> <td>45.9</td> <td>61</td> <td>C. Lopez</td> <td>53</td> </tr> <tr> <td>Big Player</td> <td>62</td> <td>78</td> <td>1-</td> <td>0,5</td> <td>37.5</td> <td>60</td> <td>C. Lopez</td> <td>31</td> </tr> </table>						Parfum Des Di	56,5	-	13-	6	17.3	55	G. Masure	510	Marvo	53	-	15-	m	50.9	53	A. Nicholls	120	Danehiilsunda	59	-	9-	12	00.0	56,5	M. Geran	140	Lazy Lord	64	78	1-	1,5	45.9	61	C. Lopez	53	Big Player	62	78	1-	0,5	37.5	60	C. Lopez	31
Parfum Des Di	56,5	-	13-	6	17.3	55	G. Masure	510																																										
Marvo	53	-	15-	m	50.9	53	A. Nicholls	120																																										
Danehiilsunda	59	-	9-	12	00.0	56,5	M. Geran	140																																										
Lazy Lord	64	78	1-	1,5	45.9	61	C. Lopez	53																																										
Big Player	62	78	1-	0,5	37.5	60	C. Lopez	31																																										

12		WHATASURPRISE (DEN)		61,5 Per-Anders Gråberg	
3, br v Dexterity-Fablie e Ali-Royal (Stutteri Østerbygaard)					
HVIT,grønn V;hvite;grønn. Niels Petersen					
Niels Petersen, Øvrevoll					
Formtall: 77					
Kl	08/05-6	27.750 av 1500 gr	mk	1.34.3	Reggae Dancer 60
Kl	24/05-6	138.			

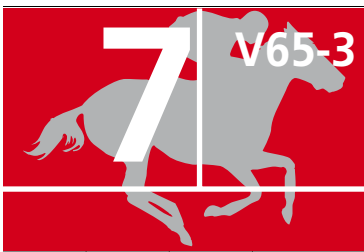
**MARIT SVEAAS MINNELØP (GR 3)**

800000 - 260000 - 120000 - 72000 - 48000

Banerek:1.46,3 - Martellian (SWE), h 6, 58 kg, 02-08-25

For 3-årige og eldre hester.

Tillegg: For hester som i 2010 har vunnet Gruppe 3 løp - 1 kg,

Gruppe 2 løp - 2 kg og Gruppe 1 løp - 3 kg.

Vekt: 3-årige 56 kg, eldre 59 kg.

Parade.

Vandrepokal, sølvfat og maleri malt av Zenon Anizewski til eier.

Ærespremie til trener og rytter.

Innm avg: 24.000 kr.

1800 gr

16.00

1	2	3	Tid:	Rangering
Vinner:	Plass:	Duo:	Trippel:	

1		57		Carlos Lopez	
5. br he Academy Award-Theatre Antique e Theatrical (Johan Sohlberg)					
HVIT/grønne ringer;hvite;grønn. Stall Bernadette og M P Taylor					
Michael P. Taylor, Øvrevoll					
Formtall: 94					
Jæ	11/05-8	486.000	av 1730	dt gd	1.46.2 Luca Brasi 59
Tæ	01/06-8	567.000	av 1950	gr gd	1.57.8 Tertullus 58
Gb	06/07-4	199.739	av 1600	gr gd	1.43.9 Off Chance 56
Gb	17/07-2	196.397	av 2400	gr gd	2.28.0 Eastern Aria 58
Øv	12/08-2	115.000	av 1800	gr mk	1.52.8 Theatrical Aw 57
Quick Release 59 95 10- m 58.9 57 C. Lopez 74					
Touch of Hawk 58 95 3- 4 58.6 56 C. Lopez 190					
Please Sing 56 94 7- 9,5 45.8 56 C. Lopez 160					
Snoqualmie Gi 58 94 7-11,5 30.3 58 S. Golam 280					
Working Class 61 94 1- 3,5 52.8 57 C. Lopez 14					

2		59		Edward Ahern	
7. br v Final Appearance-Dominet Hope e Primo Dominie (Havreholms Stutteri)					
HVIT/grønn stolpe;røde;rod. Omar Zawawi					
Lennart Reuterskiöld Jr, Sverige					
Formtall: 94					
Jæ	25/09-5	160.200	av 2400	dt gd	2.33.8 Luca Brasi 60
Tæ	11/10-7	135.000	av 2000	dt gd	2.05.4 Peas And Carr 58
Tæ	01/06-8	567.000	av 1950	gr gd	1.57.8 Tertullus 58
KI	27/06-6	111.000	av 1800	gr lt	1.48.3 Peas And Carr 60
KI	01/08-9	333.000	av 2400	gr gd	2.25.6 Django 58
Handsme Haw 56,594 3- 1 34.0 60 J. Johansen 64					
Luca Brasi 58 94 1- 4 05.4 58 F. Johansson 16					
Touch of Hawk 58 95 10-10,5 59.9 58 P. Gråberg 64					
Quilboquet 60 95 1-huv 48.3 60 E. Ahern 24					
Peas And Carr 59 95 2- 0,5 25.7 59 E. Ahern 18					

3		60		Espen Ski	
7. br h Monsun-Tryphosa e Be My Guest (Mr Helmut Volz)					
HVIT/blå seler;røde sømmer;blå/rod. Stall NOR og Lagulise Racing					
Rune Haugen, Skoger					
Formtall: 96					
D	02/08-5	390.000	av 1600	gr gd	1.37.7 King Of Sydne 57
Øv	23/08-7	800.000	av 1800	gr gd	1.50.0 Theatrical Aw 57
KI	01/05-6	83.250	av 1800	gr gd	1.54.7 Palermo 59
Tæ	01/06-8	567.000	av 1950	gr gd	1.57.8 Tertullus 58
D	10/07-9	265.600	av 1600	dt gd	1.35.6 Earl Of Fire 58
Aspectus 60 94 4- 2,5 38.2 60 E. Ski 78					
Appel Au Mait 60 94 7- 8 51.6 59 E. Ski 208					
Tertullus 59 93 2- 1 54.9 59 E. Ski 85					
Touch of Hawk 58 93 1- 2 57.8 58 E. Ski 367					
Sehzad 60 96 7- 4 36.4 60 E. Ski 167					

4		B 59		Manuel Santos	
5. br h Rahy-Walzerkonigin e Kingmambo (Gestut Schlanderhan)					
LYSBLÅ,hvite tverrbånd;rod. Mr Ascot					
Fredrik Reuterskiöld, Sverige					
Formtall: 90					
Jæ	18/04-2	40.500	av 1600	dt gd	1.38.2 Luca Brasi 62
Tæ	09/05-3	60.750	av 1950	gr gd	2.05.5 Theocritus 59
Tæ	24/06-2	60.750	av 1600	gr lt	1.37.6 Walzertraum 56
Tæ	12/07-8	202.500	av 1600	gr lt	1.34.8 Erroll 59
Øv	05/08-3	31.500	h 1730	gr nt	1.54.3 Lazy Lord 53
Quilboquet 58 - 5- 8,5 39.9 58 M. Martinez 49					
Smart Enough 59 - 5- 8 07.1 B59 M. Martinez 33					
Half Pint Bil 58 - 1- 2 37.6 B56 M. Martinez 31					
Walzertraum 59 - 2- 0,5 34.9 B59 M. Martinez 31					
Quint Essenti 58 91 7-13,5 57.0 B63 R. Schistl 20					

5		59		Lennart Hammer-Hansen	
4. mbr v Hawk Wing-Touch of Class e Be My Guest (Dieter Burkle)					
RØD/hvit stjerne;blå armbind;hvit. Stall E og F					
Wido Neuroth, Øvrevoll					
Formtall: 96					
Øv	16/10-3	125.000	av 2800	gr mk	3.08.8 Touch of Hawk 59
D	18/04-7	265.600	av 2200	gr gd	2.22.8 Appel Au Mait 58
Øv	17/05-6	600.000	av 2400	gr gd	2.35.7 Alpacco 58
Tæ	01/06-8	567.000	av 1950	gr gd	1.57.8 Tertullus 58
Øv	08/07-6	400.000	av 2160	gr mk	2.20.7 Touch of Hawk 59
Timely Produc 59 94 1- 10 08.8 59 L. Hammer-Hansen 11					
Touch Of Haw 58 96 2- his 22.9 58 L. Hammer-Hansen 43					
Touch of Hawk 59 96 2- 7 37.1 59 L. Hammer-Hansen 25					
Touch of Hawk 58 96 2- 2 58.2 58 L. Hammer-Hansen 87					
Handsme Haw 5996 1- 1 20.7 59 L. Hammer-Hansen 16					

6		B 59		Per-Anders Gråberg	
6. br h Fasliyev-Malaisienne e Saumarez (Theakston Stud)					
HVIT,tre blå ruter;blå søm;blå. Kanuto Racing					
Niels Petersen, Øvrevoll					
Formtall: 90					
Jæ	11/05-8	486.000	av 1730	dt gd	1.46.2 Luca Brasi 59
Øv	03/06-6	31.500	h 1600	gr gd	1.36.7 Archived 56
Øv	17/06-4	100.000	av 1600	gr gd	1.39.0 Entangle 58
Tæ	12/07-8	202.500	av 1600	gr lt	1.34.8 Erroll 59
KI	01/08-6	83.250	av 1600	gr gd	1.35.1 Reventon 59
Quick Release 59 91 5- 4,5 47.1 59 P. Gråberg 249					
Lazy Lord 52 90 8- 9 40.5 64 P. Gråberg 17					
Volo Cat 59 90 4- 5 40.0 60 P. Gråberg 111					
Walzertraum 59 90 5- 4 35.6 59 P. Gråberg 86					
Integral 61 90 3- 1,5 35.4 B61 P. Gråberg 69					

7		59		Rafael Schistl	
8. br v Desert King-Albertville e Top Ville (Manfred Hoffer)					
GRØNN;hvite;grønn. Lone og Jens Westh					
Sandie Kjær Norholt, Danmark					
Formtall: 92					
Øv	17/05-6	600.000	av 2400	gr gd	2.35.7 Alpacco 58
Tæ	01/06-8	567.000	av 1950	gr gd	1.57.8 Tertullus 58
KI	27/06-6	111.000	av 1800	gr lt	1.48.3 Peas And Carr 60
Øv	08/07-6	400.000	av 2160	gr mk	2.20.7 Touch of Hawk 59
KI	01/08-9	333.000	av 2400	gr gd	2.25.6 Django 58
Touch of Hawk 59 93 1- 7 35.7 58 M. Martinez 93					
Touch of Hawk 58 94 11-12,5 00.3 58 E. Ahern 112					
Quilboquet 60 94 6- 7,5 49.8 B60 M. Martinez 52					
Handsme Haw 5992 3- 1 20.9 59 M. Martinez 84					
Peas And Carr 59 92 10-14,5 28.5 58 R. Schistl 50					

8		59		Jerry O'Dwyer	
6. f h Volochine-The Cat Eater e Tagel (G.A.E.C. De La Seguegne og Campos)					
GRØNN-RØD-HVIT tverstr;rø-hv;hvit. Stall Polish					
Bent Olsen, Danmark					
Formtall: 91					
Tæ	01/06-8	567.000	av 1950	gr gd	1.57.8 Tertullus 58
Øv	17/06-4	100.000	av 1600	gr gd	1.39.0 Entangle 58
Øv	08/07-6	400.000	av 2160	gr mk	2.20.7 Touch of Hawk 59
KI	17/07-5	33.300	h 1600	gr lt	1.34.7 Finn Ind Agai 53
KI	01/08-9	333.000	av 2400	gr gd	2.25.6 Django 58
Touch of Hawk 58 90 6- 5,5 58.9 58 M. Santos 505					
Volo Cat 59 91 2- 3,5 39.7 59 J. Johansen 127					
Handsme Haw 5991 7- 9 22.5 59 J. Johansen 218					
Volo Cat 62 91 2- 1 34.9 62 J. Johansen 20					
Peas And Carr 59 91 4- 2 26.0 58 J. O'Dwyer 406					

9		B 59		Fredrik Johansson	
4. br v Hawk Wing-She Is Zen e Zieten (B. & N. Ferrand & J. Dorise)					
BLÅ/hvit skive;hvite;hvit/blå. Stall Perlen					
Wido Neuroth, Øvrevoll					
Formtall: 92					
Jæ	08/11-8	284.400	av 2650	dt gd	2.52.8 El Marati 59
D	11/04-7	254.400	av 1600	gr gd	1.36.5 Enzo 56
Jæ	11/05-8	486.000	av 1730	dt gd	1.46.2 Luca Brasi 59
Øv	17/06-4	100.000	av 1600	gr gd	1.39.0 Entangle 58
Øv	08/07-6	400.000	av 2160	gr mk	2.20.7 Touch of Hawk 59
Sligo Star 59 93 3- 2 53.2 59 L. Hammer-Hansen 18					
Sehzad 58 93 10- 6 37.7 57 J. Neuroth 256					
Quick Release 59 93 8- 17 49.6 59 J. Neuroth 121					
Volo Cat 59 92 3- 4,5 39.9 60 J. Neuroth 77					
Handsme Haw 5992 2- 1 20.9 B59 J. Neuroth 112					

10		57		Kim Andersen	
4. br he Pivotal-Entwine e Primo Dominie (Cheveley Park Stud Ltd)					
HVIT/BLÅ striper;hvite;striper. KAOK					
Arnfinn Lund, Øvrevoll					
Formtall: 93					
Øv	29/04-1	31.500	h 1600	dt gd	1.44.2 Entangle 64
Jæ	11/05-8	486.000	av 1730	dt gd	1.46.2 Luca Brasi 59
Tæ	01/06-5	202.500	av 1600	gr gd	1.37.0 Entangle 61
Øv	17/06-4	100.000	av 1600	gr gd	1.39.0 Entangle 58
Øv	22/07-5	125.000	av 1600	gr mk	1.40.3 Entangle 59
Tumaco 56 92 1- 4,5 44.2 64 L. Hammer-Hansen 32					
Quick Release 59 94 4- 4,5 47.1 57 L. Hammer-Hansen 44					
Grafitti 61 93 1- 6 37.0 61 L. Hammer-Hansen 15					
Volo Cat 59 93 1- 3,5 39.0 58 L. Hammer-Hansen 13					
La Zona 59 93 1- 2 40.3 59 L. Hammer-Hansen 12					

11		B 59		Jacob Johansen	
9. mbr h Nureyev-Very True e Proud Truth (Flaxman Holdings Ltd)					
BLÅ,hvitt lyn;hvite;blå. Bent Olsen					
Bent Olsen, Danmark					
Formtall: 90					
KI	24/04-4	22.200	av 2200	gr gd	2.26.7 Alpacco 54
Øv	17/05-6	600.000	av 2400	gr gd	2.35.7 Alpacco 58
Gg	20/06-3	48.600	h 2400	gr gd	2.27.5 Fricoteiro 62
Øv	08/07-6	400.000	av 2160	gr mk	2.20.7 Touch of Hawk 59
KI	01/08-9	333.000	av 2400	gr gd	2.25.6 Django 58
Golden Metali 58 89 4- 14 29.5 56 K. Andersen 545					
Touch of Hawk 59 89 6- 12 38.1 B58 K. Andersen 218					
Alnitak 63 88 2- 1,5 27.8 B63 J. Johansen 119					
Handsme Haw 5989 4- 4 21.5 B59 E. Pedroza 455					
Peas And Carr 59 90 5- 3 26.2 B58 E. Ski 430					

Øvrevoll Galopp AS gir 500 kr til best presenterte ekipasje.



Marit Sveaas Minneløp (Gr 3) 2009 ble vunnet av **THEATRICAL AWARD** etter en spennende strid mot målstreken!



SUBARU NORSK DERBY (L)

550000 - 275000 - 132000 - 88000 - 55000

Banerek:2.28,8 - La Isleta (GB), he 3, 56 kg, 88-08-21

Ærespremie til oppdretter av beste norskoppdrettede hest.

Bonus til eier av de 4 første norskoppdrettede hestene i mål kr 142.000-71.250-42.750-28.500.

For 3-årige hester.

Vekt: 59 kg. Parade.

Sølvfat, sølvbeger og maleri malt av Reidar Kolbræk til eier.

Ærespremier til trener og rytter.

Innm avg: 18.000 kr.



2400 gr

16.35

1	2	3	Tid:	Rangering
Vinner:	Plass:	Duo:	Trippel:	

1		59		Espan Ski	
3, br h Footstepsinthesand-Sharamana e Darshaan (Barronstown Stud)					
GUL, hvite stjerner; hvite stjerner; stj. Sandman Stables					
Rune Haugen, Skoger					
Formtall: 88					
Tæ	11/10-5	153.000	av 1600	gr gd	1.41.9 Aces Star 59
Øv	17/05-1	31.500	av 1600	gr gd	1.42.1 Giant Sandman 57
Øv	10/06-6	175.000	av 1600	gr gd	1.40.3 Saddle The St 59
Jæ	03/07-7	206.550	av 1730	dt gd	1.49.9 Moe Green 59
Jæ	08/08-10	690.525	av 2400	dt mk	2.34.2 Moe Green 59
Livs: 6 1-2-0 250.974					
2010: 3 1-0-0 128.174					
2009: 3 0-2-0 122.800					
Saddle The St 59 - 5- 8,5 43,6 59 E. Ski 38					
Symbol of Arc 58 78 1- 0,5 42,1 57 E. Ski 42					
Dominant Fell 59 85 1- 7 38,9 (Diskvalifisert) 19					
Gladtoeseeme 59 88 Strokett (startforbud) 19					
Aces Star 59 88 4- 8 35,8 59 E. Ski 103					

2		59		Kim Andersen	
3, f v Osorio-Skytrial e Sky Classic (Newsells Park Stud)					
HVIT/RØD/BLA/vinkler, hv/bl, hv/r/bla. High Time Racing					
Rune Haugen, Skoger					
Formtall: 81					
Øv	17/05-1	31.500	av 1600	gr gd	1.42.1 Giant Sandman 57
Øv	10/06-6	175.000	av 1600	gr gd	1.40.3 Saddle The St 59
Øv	08/07-7	31.500	av 1980	gr mk	2.10.1 Bank of Burde 58
Øv	29/07-3	50.000	av 2160	gr nt	2.28.1 Go Go Gadget 59
Øv	05/08-4	21.000	av 1600	gr nt	1.44.9 Osorios Trial 61
Livs: 9 2-1-1 110.100					
2010: 5 1-0-1 59.100					
2009: 4 1-1-0 51.000					
Symbol of Arc 58 73 4- 7 43,5 58 J. Johansen 137					
Dominant Fell 59 77 6- 9,5 40,8 59 R. De Oliveira 590					
Karibu Sana 56 78 3- 4 10,9 58 J. Johansen 91					
Bank of Burde 59 78 4- 2,5 28,6 59 E. Ski 100					
Whatasurprise 61 79 1- 3 44,9 61 E. Ski 29					

3		59		Fredrik Johansson	
3, br h Lando-Burqa e Nashwan (Stowell Hill Ltd)					
BLA/hvit skive; hvite; hvit/bla. Stall Perlen					
Wido Neuroth, Øvrevoll					
Formtall: 94					
D	25/04-7	24.900	av 2200	gr gd	2.19.7 Scorcher 57,5
Øv	17/05-3	21.000	ma 1980	gr gd	2.09.4 Sir Lando 57
D	18/06-6	99.600	av 2100	gr gd	2.21.6 Russian Tango 58
D	18/07-92	490.000	av 2400	gr gd	2.29.5 Buzzword 58
Jæ	08/08-10	690.525	av 2400	dt mk	2.34.2 Moe Green 59
Livs: 7 1-1-2 431.205					
2010: 5 1-1-1 423.045					
2009: 2 0-0-1 8.160					
Sir Lando 58 - 2- 0,5 19,8 58 J. Neuroth 94					
Ferrozzo 59 79 1- 8,5 09,4 57 J. Neuroth 14					
Val Mondo 58 83 4- 1 21,8 58 J. Neuroth 92					
Zazou 58 88 3- 3,5 30,2 58 J. Fortune 715					
Aces Star 59 94 3- 7,5 35,7 59 F. Johansson 22					

4		59		Pascolina Pinto	
3, sk v Slickly-Ticket To Ride e Prince Sabo (Stall MCM)					
RØD; røde; rød. Stall Bogstad					
Eva Sundbye, Øvrevoll					
Formtall: 64					
Øv	03/06-4	100.000	av 1980	gr gd	2.08.6 Ferrozzo 59
Øv	10/06-4	21.000	ma 1980	gr gd	2.09.0 Magnificence 57
Øv	22/07-4	31.500	av 1170	gr mk	1.09.3 Merseyside St 60
Øv	05/08-6	25.000	h 2160	gr nt	2.27.9 Topper 58
Øv	12/08-3	21.000	ma 1800	gr mk	1.56.4 Vestano 55,5
Øv	19/08-1	22.000	h 1750
Livs: 11 0-2-0 40.850					
2010: 8 0-2-0 26.250					
2009: 3 0-0-0 14.600					
Buckham 59 67 7-15,5 11,7 59 M. Santos 177					
Tiger For Two 57 67 6-13,5 11,7 59 M. Fretheim 175					
Zaphir 60 67 7- 9 11,1 60 U. Kumar 650					
Head Above Cl 64 67 14- m 35,8 55,5 U. Kumar 295					
Montgomery 59 65 10- m 05,5 52,5 M. Haugland 163					
S. Tangen					

5		59		Manuel Santos	
3, sk h Monarchos-Pray For Aces e Pulpit (John C Oxley)					
GUL, mørkblå stolpe; mblå, gule stjerner. U S Star Racing					
Fredrik Reuterskiöld, Sverige					
Formtall: 91					
Jæ	08/09-4	45.000	av 1600	dt gd	1.41.3 Moe Green 59
Tæ	11/10-5	153.000	av 1600	gr gd	1.41.9 Aces Star 59
Jæ	10/06-1	60.750	av 1600	dt gd	1.39.8 Halos In The 59
Jæ	03/07-7	206.550	av 1730	dt gd	1.49.9 Moe Green 59
Jæ	08/08-10	690.525	av 2400	dt mk	2.34.2 Moe Green 59
Livs: 8 2-5-1 676.459					
2010: 3 0-2-1 400.384					
2009: 5 2-3-0 276.075					
Aces Star 59 - 2- 1,5 41,6 B59 R. Schistl 31					
Saddle The St 59 - 1- 3,5 41,9 B59 P. Gråberg 50					
Hurry Lime 59 85 3- 2 40,2 B59 M. Rodriguez 36					
Gladtoeseeme 59 85 2- 4,5 50,8 B59 P. Gråberg 43					
Aces Star 59 85 2- 3 34,8 B59 P. Gråberg 177					

6		59		Trond Jørgensen	
3, mbr v Muhab-Fillippika e Dalby Jaguar (Stall Solberg)					
BLA/hvit stolpe blå bomber; blå; hv/bl. Stall Solberg					
Wera Torgersen, Nykirke					
Formtall: 77					
Øv	17/05-3	21.000	ma 1980	gr gd	2.09.4 Sir Lando 57
Øv	03/06-4	100.000	av 1980	gr gd	2.08.6 Ferrozzo 59
Øv	08/07-7	31.500	av 1980	gr mk	2.10.1 Bank of Burde 58
Øv	22/07-7	115.000	av 1800	gr mk	1.52.5 High Flyer 59
Øv	05/08-4	21.000	av 1600	gr nt	1.44.9 Osorios Trial 61
Livs: 6 1-1-0 110.500					
2010: 6 1-1-0 110.500					
2009: 0 0-0-0 0					
Ferrozzo 59 - 2- 8,5 11,1 59 T. Jørgensen 211					
Buckham 59 75 1- 1,5 08,6 59 T. Jørgensen 123					
Karibu Sana 56 82 6- 20 14,1 58 T. Jørgensen 34					
Holly Golight 57 81 9- m 57,5 59 T. Jørgensen 65					
Whatasurprise 61 81 7- 16 48,1 61 T. Jørgensen 64					

7		59		Martin Rodriguez	
3, br h Sligo Bay-Whatsmineisours e You and I (Adena Springs)					
GRØNN/VINRØD ruter; vrød søm; søm. Stall Tredje Mannen - Easy					
Fredrik Reuterskiöld, Sverige					
Formtall: 81					
Jæ	18/04-8	28.350	av 1600	dt gd	1.40.7 Major Callowa 61
Jæ	11/05-1	40.500	av 1730	dt gd	1.48.9 Moe Green 59
Øv	10/06-6	175.000	av 1600	gr gd	1.40.3 Saddle The St 59
Jæ	15/07-8	60.750	av 2400	dt gd	2.37.1 Chenango 59
Jæ	08/08-10	690.525	av 2400	dt mk	2.34.2 Moe Green 59
Livs: 8 2-2-1 122.535					
2010: 5 1-2-0 78.975					
2009: 3 1-0-1 43.560					
San Jemenia 58 80 1- 1 40,7 B61 M. Martinez 21					
Major Callowa 56 83 2- 1 49,1 B56 M. Martinez 17					
Dominant Fell 59 83 8-12,5 41,4 B59 R. Schistl 195					
Major Callowa 59 81 2- 1,5 37,4 B59 M. Rodriguez 95					
Aces Star 59 81 7- m 38,7 B59 A. Munro 310					

8		59		Carlos Lopez	
3, br v Hawk Wing-Crystal Theatre e King's Theatre (Michael Poland)					
HVIT; blå armbind; hvit. Øvrevoll Stutteri					
Lennart Reuterskiöld Jr, Sverige					
Formtall: 80					
KI	31/10-4	39.300	av 1800	gr mk	1.58.1 Hot Wing 60
KI	24/04-5	22.200	av 1600	gr gd	1.46.7 Tears Go By 60
Jæ	20/05-5	40.500	av 2200	dt gd	2.20.8 Moe Green 62
Øv	10/06-6	175.000	av 1600	gr gd	1.40.3 Saddle The St 59
Øv	29/07-3	50.000	av 2160	gr nt	2.28.1 Go Go Gadget 59
Livs: 9 3-1-2 254.173					
2010: 4 0-0-2 52.030					
2009: 5 3-1-0 202.143					
Whatasurprise 58 - 1- 0,5 58,1 60 P. Gråberg 14					
Good Trade 60 80 3- 0,5 46,8 60 S. Karlsson 14					
Chenango 56 80 4- 7 22,2 B60 S. Karlsson 38					
Dominant Fell 59 79 5- 8,5 40,6 B59 C. Lopez 250					
Bank of Burde 59 79 3- 2 28,5 B59 C. Lopez 117					

9		59		Edward Ahern	
3, mbr h Areion-Globuli e Surako (Patrick Schniepp)					
CERISE/blå bomber; cerise; cerise/blå. Stall Trick or Treat					
Niels Petersen, Øvrevoll					
Formtall: 82					
Øv	17/05-1	31.500	av 1600	gr gd	1.42.1 Giant Sandman 57
Øv	27/05-2	21.000	av 1600	gr gd	1.39.5 Go Go Gadget 58
Øv	10/06-6	175.000	av 1600	gr gd	1.40.3 Saddle The St 59
Øv	01/07-1	21.000	av 1730	gr mk	1.52.2 Go Go Gadget 58,5
Øv	29/07-3	50.000	av 2160	gr nt	2.28.1 Go Go Gadget 59
Livs: 4 3-0-1 134.000					
2010: 4 3-0-1 134.000					
2009: 0 0-0-0 0					
Symbol of Arc 58 - Strokett (nedsatt allmentils) 70					
Saddle The St 58 - 1- his 39,5 58 P. Gråberg 53					
Dominant Fell 59 80 4- 7 22,2 B60 S. Karlsson 21					
Get Over It 55 80 1- 2,5 52,2 58,5 P. Gråberg 21					
Bank of Burde 59 80 1- 1 28,1 59 L. Hammer-Hansen 118					

10		59		Per-Anders Gråberg	
3, f v Hawk Wing-Wewantital e Pivotal (Bjarne Minde)					
BLA/grønt kryssbelte; blå; grønn. Oslo Racing Stables og IORR Stables					
Niels Petersen, Øvrevoll					
Formtall: 82					
Øv	27/09-2	140.000	av 1350	gr gd	1.20.6 Symbol of Arc 57
Tæ	11/10-5	153.000	av 1600	gr gd	1.41.9 Aces Star 59
Øv	03/06-3	31.500	av 1600	gr gd	1.39.4 Bank of Burde 56
Øv	08/07-7	31.500	av 1980	gr mk	2.10.1 Bank of Burde 58
Øv	29/07-3	50.000	av 2160	gr nt	2.28.1 Go Go Gadget 59
Livs: 6 2-1-0 105.400					
2010: 3 2-1-0 88.000					
2009: 3 0-0-0 17.400					
Giant Sandman 59 - 5- 2,5 21,1 B59 J. Johansen 303					
Saddle The St 59 - Strokett (sårskade) 70					
Tiger For Two 56 76 1- 5,5 39,4 B56 P. Gråberg 33					
Karibu Sana 56 80 1- 4 10,1 B58 A. Starke 20					
Bank of Burde 59 83 2- 1 28,3 B59 P. Gråberg 17					

11		59		Marie Fretheim	
3, br h Academy Award-Mish e Hernando (Stall Heia)					
HVIT/emblem; lysblå; blå/mblå str. Pelagic Racing Norway					
Jacob H. Fretheim, Skoger					
Formtall: 69					
Øv	09/10-2	60.000	av 1350	gr gd	1.23.6 Lady Morgana 57
Øv	23/10-2	75.000	av 1600	dt gd	1.48.1 Lady Morgana 57
Øv	06/11-2	60.000	av 1600	dt gd	1.46.7 Lady Morgana 57
Øv	03/06-4	100.000	av 1980	gr gd	2.08.6 Ferrozzo 59
Øv	05/08-4	21.000	av 1600	gr nt	1.44.9 Osorios Trial 61
Livs: 8 0-3-1 156.290					
2010: 2 0-0-1 5.040					
2009: 6 0-3-0 151.250					
Aries 59 - 2- 9 25,4 B59 F. Diaz 31					
Aries 59 67 2- 4 48,9 B59 C. Lopez 78					
High Desire 57 69 Strokett (hoste) 78					
Buckham 59 69 8- m 12,9 B59 C. Lopez 57					
Whatasurprise 61 69 3- 8,5 46,6 B58 M. Fretheim 60					

12		59		Lennart Hammer-Hansen	
3, sk v Linamix-Liberty e Kris (Elkær Stutteri)					
MØRKLILLA, lyslilla bomber; lilla. Elkær Stutteri					
Søren Jensen, Danmark					
Formtall: 81					
KI	01/05-4	16.650	ma 2200	gr gd	2.30.2 High Flyer 59
KI	24/05-8	33.300	av 2200	gr gd	2.25.4 High Flyer 57
KI	27/06-8	444.000	av 2400	gr lt	2.27.9 Sir Henry 59
Øv	22/07-7	115.000	av 1800	gr mk	1.52.5 High Flyer 59
Livs: 4 3-0-1 275.950					
2010: 4 3-0-1 275.950					
2009: 0 0-0-0 0					
Albia 57 - 1-14,5 30,2 59 N. Stott 30					
Diamool 57 77 1- 5 25,4 57 N. Stott 15					
Diamool 59 81 3- 1 28,1 59 N. Stott 29					
Holly Golight 57 81 1- 1 52,5 59 L. Hammer-Hansen 22					

13		59		Jacob Johansen	
3, br h Victory Gallop-Touch Of Classic e Smart Strike (Warren Lyster og Jeanne Lyster)					
MBLA turkise sk.kl; turk. arm; turkis. Stall Tandem					
Fredrik Reuterskiöld, Sverige					
Formtall: 84					
Tæ	25/04-1	40.500	av 1600	dt gd	1.44.5 Halos In The 60



WABA GRUPPEN SPRINTLØP
108000 – 54000 – 25920 – 17280 – 10800

Banerek: 0.51,5 - Pistachio (GB), h 9, 58 kg, 05-08-21
For 3-årige og eldre hester. Vekt: 3-årige 54 kg, eldre 55 kg.
Tillegg: For hester som i 2010 har vunnet 1. premie på 25.000 kr - 2 kg, på 50.000 kr - 4 kg, på 100.000 kr - 6 kg, på 150.000 kr - 8 kg.
Ærespremie til eier fra WABA Gruppen.
Minnepremie til rytter og trener.
Innm avg: 4.000 kr.



900 gr
17.05

1	2	3	Tid:	Rangering
Vinner:	Plass:	Duo:	Trippel:	

1	ALWAYS WINNER (ARG)	55	Gustavo Solis
6, br h Painter-Aqua Real e Royal Reasoning (Haras Orilla del Monte)			
MBLÅ, gule stjerner; mblå stj; lilla. Korolet Racing			
Catharina Østlund, Sverige			
Formtall: 87			
Ar 14/08-8	116.667 av 1000 gr gd	0.54.0	Always Winner 60
Ar 26/09-7	116.667 av 1000 dt gd	0.55.0	Always Winner 60
Ar 17/10-10	av 1000 gr gd	0.54.2	Crazy Plus 60
Jæ 24/07-3	40.500 av 1200 dt gd	1.13.6	Tertio Bloom 62
Jæ 08/08-9	202.500 av 1200 dt mk	1.12.8	Alcohuaz 60
			Alyshakeys 56
			88 7- 7,5 14,3
			60 G. Solis
			44
			258

2	RAPPONGHI (IRE)	B 57	Manuel Santos
6, br v Efisio-Armungia e Shareef Dancer (Azienda Agricola Valle Falcone SRL)			
MBLÅ/BLÅ striper; grønne, blå stj; bl/gr Tinus Lühenschloss			
Eva Sundbye, Øvrevoll			
Formtall: 80			
Øv 17/06-6	28.500 h 1100 gr gd	1.10.3	Desert Rally 62
Øv 01/07-5	60.000 h 1670 gr mk	1.40.1	Lazy Lord 56
Øv 15/07-5	31.500 h 1370 gr nt	1.26.1	Heureux 55
Gg 25/07-4	101.250 h 1400 gr gd	1.23.0	Match Point 54
Øv 05/08-7	60.000 h 1170 gr nt	1.13.9	Bello Secondo 52
			The One And O 58
			80
			82
			98
			81 9- 7 41,5
			B56 M. Haugland
			81
			Stroket (hovknusning)
			51 14-11,5 25,3
			55 A. Hollstenius
			401
			Stroket (av vet pga banefor)

3	CHICKEN MOMO (GB)	56	Pascalina Pinto (55)
4, br v Pylrus-Italian Affair e Fumo di Londra (J.A. and Mrs Duffy)			
GRØNN/emblem; orange; orange. Stall Kalas			
Arnfinn Lund, Øvrevoll			
Formtall: 90			
Øv 22/04-2	31.500 h 1100 dt gd	1.09.3	Ticmotor 52
Tæ 01/06-7	243.000 av 1150 gr gd	1.07.6	Hansinger 58
Øv 17/06-5	100.000 av 1170 gr gd	1.09.8	Steve's Champ 59
Øv 15/07-5	31.500 h 1370 gr nt	1.26.1	Heureux 55
Øv 29/07-6	300.000 av 1370 gr nt	1.24.4	Alyshakeys 54
			Heureux 59
			90 8- 7,5 25,9
			61 P. Pinto
			42

4	FAAHEM (GB)	57	Elione Chaves
7, br v Selkirk-Alumisiyah e Danzig (D K Weld)			
MØRKBLÅ, gul stolpe; striper; striper. Henrik Engblom			
Henrik Engblom, Sverige			
Formtall: 70			
Øv 17/06-6	28.500 h 1170 gr gd	1.10.3	Desert Rally 62
Øv 08/07-5	100.000 h 1170 gr mk	1.11.1	Heureux 62
Gg 18/07-4	20.250 av 1200 gr nt	1.11.6	Maserati 60
Øv 29/07-7	57.500 h 1170 gr nt	1.15.4	Aaron's Way 55
Øv 05/08-7	60.000 h 1170 gr nt	1.13.9	Bello Secondo 52
			The One And O 58
			70
			4- 3,5 14,6
			48 N. Mortensen
			242
			54 N. Mortensen
			75 8- 9 12,1
			64 E. Ski
			24
			93 5- 14 12,1
			64 E. Ski
			24
			93 10- 9,5 09,5
			58 J. Johansen
			98
			93 10- 6,5 10,9
			63 C. Lopez
			48
			90 3- 0,5 26,2
			63 P. Pinto
			37
			90 8- 7,5 25,9
			61 P. Pinto
			42

5	CAVORTING (GB)	57	Dina Danekilde
8, f v Polar Falcon-Prancing e Prince Sabo (Cheveley Park Stud)			
ORANGE; sort-hvit sjakktrutet; sort-hv. Stall Twist			
Liz-Marie Akerberg, Sverige			
Formtall: 86			
Øv 23/08-9	80.000 av 900 gr gd	0.53.2	Lady Lily 53
Øv 17/05-2	28.500 av 402 dt gd	0.22.5	Light The Fir 60
Øv 03/06-5	31.500 h 900 gr gd	0.52.5	Cavorting 65
Tæ 15/06-6	60.750 h 1150 gr gd	1.09.1	El Rey 60
Gg 25/07-6	24.300 av 500 gr gd	0.28.8	Light The Fir 60
			Light The Fir 56
			86 9- 5,5 10,2
			61 D. Danekilde
			82
			86 2- 3 29,4
			60 D. Danekilde
			34

6	JUVENLINI (GB)	55	Nathalie Mortensen, I
5, mbr he Bertolini-Celandine e Warning (Claire Hollowood)			
MØRKBLÅ, gul stolpe; striper; striper. Henrik Engblom			
Henrik Engblom, Sverige			
Formtall: 70			
Øv 17/05-2	28.500 av 402 dt gd	0.22.5	Light The Fir 60
Øv 10/06-3	25.000 h 900 gr gd	0.53.8	Mac Dalia 65
Øv 24/06-4	21.000 h 900 gr mk	0.54.5	Juvenlini 76
Øv 08/07-2	25.000 h 900 gr mk	0.53.7	Juvenlini 48
Gg 25/07-6	av 500 gr gd	0.28.8	Light The Fir 60
			Cavorting 60
			70 4- 3,5 29,5
			58 J. Johansen
			51

7	LADY LILY (IRE)	55	Edward Ahern
6, f he Desert Sun-Sheila Blige e Zamindar (Owen Bourke)			
MØRKLILLA, lyslilla bomber; lilla. Elkær Stutteri			
Søren Jensen, Danmark			
Formtall: 85			
KI 01/05-7	55.500 av 1200 gr gd	1.15.9	Sydney 57
KI 24/05-3	83.250 h 1200 gr gd	1.11.5	Master Chef 60
Tæ 15/06-6	60.750 h 1150 gr gd	1.09.1	El Rey 60
Øv 08/07-5	100.000 h 1170 gr mk	1.11.1	Heureux 62
KI 01/08-1	27.750 h 1300 gr gd	1.16.1	Lady Lily 59
			Opening Night 58
			84 4- 4 16,7
			57 K. Andersen
			37
			84 2- huv 11,6
			60 N. Stott
			111
			84 4- 1,5 09,4
			59 N. Stott
			106
			84 5- 3 11,7
			64 D. Danekilde
			89
			84 1- 0,5 16,1
			59 E. Ahern
			36

8	STEVE'S CHAMP (CHI)	B 61	Espen Ski
10, br v Foxhound-Emigracion e Semenenko (Haras Matancilla)			
HVIT/blå seler; røde sommer; blå/rød. Stall NOR og Lagulise Racing			
Rune Haugen, Skoger			
Formtall: 89			
Tæ 09/05-2	40.500 av 1150 gr gd	1.10.5	Calrissian 59
Tæ 01/06-7	243.000 av 1150 gr gd	1.07.6	Hansinger 58
Øv 17/06-5	100.000 av 1170 gr gd	1.09.8	Steve's Champ 59
Øv 15/07-5	31.500 h 1370 gr nt	1.26.1	Heureux 55
Øv 29/07-6	300.000 av 1370 gr nt	1.24.4	Alyshakeys 54
			Heureux 59
			90 5- 3,5 25,1
			B59 E. Ski
			53
			91 3- 1 10,7
			91 7- 3 08,2
			B58 E. Ski
			274
			91 1- 1,0 09,8
			B59 E. Ski
			63
			90
			Stroket (av vet pga banefor)
			80

9	LIGHT THE FIRE (IRE)	B 57	Per-Anders Gråberg
4, br v Invincible Spirit-Rouge Noir e Saint Ballado (A. Panetta)			
BLÅ/emblem; gule; gul. Stall Zuccini			
Niels Petersen, Øvrevoll			
Formtall: 81			
Øv 03/06-5	31.500 h 900 gr gd	0.52.5	Cavorting 65
Tæ 15/06-6	60.750 h 1150 gr gd	1.09.1	El Rey 60
Øv 08/07-5	100.000 h 1170 gr mk	1.11.1	Heureux 62
Gg 25/07-6	24.300 av 500 gr gd	0.28.8	Light The Fir 60
Øv 05/08-7	60.000 h 1170 gr nt	1.13.9	Bello Secondo 52
			The One And O 58
			81
			6- 4,5 14,8
			B59 K. Andersen
			286
			81 3- 0,5 52,6
			B61 L. Hammer-Hansen
			23
			81 2- 1 09,3
			B56 P. Gråberg
			97
			81 13-15,5 14,2
			B64 A. Starke
			129
			81 1- 3 28,8
			B60 P. Gråberg
			24
			81 6- 4,5 14,8
			B59 K. Andersen
			286

10	FAIR FLAIR (IRE)	B 53	Anna Pilroth, I
6, f he Fruits Of Love-Percision Vision e Eagle Eyed (John Quinn)			
BLÅ/hvite ringer; blå; blå/hvit. Stall Hope			
Pål Jørgen Nordbye, Sørkedalen			
Formtall: 80			
Øv 01/07-5	60.000 h 1600 gr mk	1.40.1	Lazy Lord 56
Øv 08/07-2	25.000 h 900 gr mk	0.53.7	Juvenlini 48
Øv 15/07-5	31.500 h 1370 gr nt	1.26.1	Heureux 55
Øv 29/07-6	300.000 av 1370 gr nt	1.24.4	Alyshakeys 54
Øv 05/08-7	60.000 h 1170 gr nt	1.13.9	Bello Secondo 52
			The One And O 58
			80
			8- 6 15,1
			B58 E. Ski
			52
			78 2- hod 40,1
			B56 C. Lopez
			90
			80 9- 6,5 55,0
			B63 T. Jørgensen
			61
			80 4- 1,5 26,4
			B58 B. Halvorsen
			80
			80 7- 7 25,8
			B57 S. Karlsson
			225
			80 8- 6 15,1
			B58 E. Ski
			52

11	ALCOHUAZ (CHI)	63	Fredrik Johansson
5, br v Merchant of Venice-Giverny e Hussonet (Haras de Pirque)			
HVIT/grønn stolpe; røde; rød. Omar Zawawi			
Lennart Reuterskiöld Jr, Sverige			
Formtall: 93			
Jæ 18/04-1	40.500 av 1000 dt gd	0.58.5	Tertio Bloom 62
Jæ 11/05-4	243.000 av 1200 dt gd	1.11.6	Tertio Bloom 60
Tæ 01/06-7	243.000 av 1150 gr gd	1.07.6	Hansinger 58
D 16/07-9	265.600 av 1200 gr gd	1.10.2	Govinda 54,5
Jæ 08/08-9	202.500 av 1200 dt mk	1.12.8	Alcohuaz 60
			Alcohuaz 60
			92 2- 2 58,9
			B60 J. Johansen
			14
			92 2- 1 11,8
			B60 L. Hammer-Hansen
			40
			92 8- 5 08,6
			B58 P. Gråberg
			44
			58 6- 7,5 16,7
			58 L. Hammer-Hansen
			157
			91 1- 2,5 12,8
			B60 P. Gråberg
			74

12	REGGAE DANCER (IRE)	56	Jacob Johansen
3, br h Rock Of Gibraltar-Don't Care e Nordico (John Grogan)			
HVIT, rød kors; grå; hvit. Stald St. George			
Bent Olsen, Danmark			
Formtall: 79			
Dk 05/06-7	177.600 av 2200 dt lt	2.14.9	Boxing Day 59
Øv 10/06-6	175.000 av 1600 gr gd	1.40.3	Saddle The St 59
Dk 09/07-7	53.280 av 1550 gr lt	1.28.2	Queen's Hawk 58
Dk 24/07-3	58.275 h 1650 gr lt	1.38.4	Out The Ring 57
KI 01/08-4	27.750 av 1300 gr gd	1.16.6	Gulapa 58
			Reggae Dancer 59
			81 2- 7,5 16,4
			59 K. Andersen
			24



NORSK RIKSTOTO LØP
43500 – 21750 – 10440 – 6960 – 4350
Banerek:1.08,9 - Pipoldchap (CHI), h 5, 59 kg, 05-06-30
 For 3-årige og eldre hester.
 Vekt: Aktuelt formalt pr 100810 3-årige minus 6,5 kg, eldre minus 5 kg.
 Minnepremie til eier, trener og rytter.
 Innm avg: 500 kr.

1170 gr
 17.25



1	2	3	Tid:	Rangering
Vinner:	Plass:	Duo:	Trippel:	

1	HOME STRAIGHT (USA)	B 61,5 Kim Andersen
	3, mbr v Lion Heart-Lone Peak e Wild Rush (Mr & Mrs Nick Bentley) GRÅ/BLÅ/ROSA harl;gråe;grå,blå,rosa. Stall Bonne Nuit Are Hylmdo, Øvrevoll	Livs: 8 1-2-0 74.175 2010: 3 0-0-0 0 2009: 5 1-2-0 74.175
Tæ 01/11-5	96.750 av 1200 dt gd 1.13.6 Dominant Fell 59	Saddle The St 59 70 5-11,5 15,9 59 K. Andersen 96
Øv 27/11-1	34.000 ma 1100 dt gd 1.10.4 Home Straight 59	Recession Rac 57 70 1- his 10,4 B59 K. Andersen 20
Øv 27/05-2	21.000 av 1600 gr gd 1.39.5 Go Go Gadget 58	Saddle The St 58 72 7- m 49,9 B60 K. Andersen 117
Øv 10/06-5	21.000 av 1370 gr gd 1.22.7 The Cube 62	Imperial Skyl 59 72 6- 3,5 23,4 B57,5 K. Andersen 36
Øv 01/07-7	55.000 h 1170 gr mk 1.12.5 Aaron's Way 61	Cajun Star 69 70 13- 9,5 14,4 B67,5 P. Pinto 149

2	SWALLOW FOREST (GB)	B 63 Martin Rodriguez
	5, br he Averti-Sangra e El Gran Senor (Foreneish Bloodstock) BLÅ,rødt belte;røde;rød/hvit. Høllviken Hæst & Foder AB Charlotte Sjogren, Sverige	Livs: 26 3-5-0 134.338 2010: 4 0-1-0 20.088 2009: 6 1-1-0 29.250
Tæ 15/11-3	22.500 h 1200 dt mk 1.15.5 Queen Of Raci 59	Stevies Song 55 71 Strøket (ikke konkurranse)
Jæ 27/03-1	28.350 h 1200 dt lt 1.13.2 Swedish Step 55	Swallow Fores 59 71 2- 3 13,8 B59 M. Rodriguez 92
Jæ 29/04-6	24.300 av 1200 dt gd 1.14.6 Stormy Girl 61	Ice 56 72 4- 5,5 15,7 B64 I. Karlsson 51
Jæ 03/06-4	20.250 h 1200 dt gd 1.14.4 Fast Feet 57	Strike Comman 56 71 7- 6,5 15,7 B61 D. Danekilde 164
Tæ 22/07-2	20.250 h 1150 gr gd 1.09.0 Dalarossie 65	Vapourize 59,5 70 8- 6 10,2 B59 D. Mattsson 134

3	AYLAR	54 Frederick Salvador
	5, br he Academy Award-Futuna e Tagula (Inger Skrede) CERISE/emblem;hvite;hvit/cerise. Inger Skrede Knut O. Arnesen, Enebakk	Livs: 17 3-6-0 148.080 2010: 8 2-2-0 73.580 2009: 9 1-4-0 74.500
Øv 03/06-7	22.000 h 1170 gr gd 1.11.9 Pecoiquen 69	Delily 60 57 4- 2 12,3 59 F. Salvador 69
Øv 17/06-7	22.000 h 1100 dt gd 1.10.9 Aaron's Way 63	Aylar 62 57 2- 3 11,5 62 F. Salvador 45
Øv 01/07-7	55.000 h 1170 gr mk 1.12.5 Aaron's Way 61	Cajun Star 69 57 10- 8 14,1 57 F. Salvador 104
Øv 29/07-1	21.000 h 900 gr nt 0.55.0 Aylar 64	Wattan 69 56 1- 0,5 55,0 64 V. Aske 104
Øv 12/08-4	22.000 h 1170 gr mk 1.13.9 Birdie 71	Imperial Skyl 69 59 5- 5,5 15,0 66 C. Engebretsen 43

4	NAVIGATION (IRE)	B 53 Maria Thorsen, ar (55)
	8, f v Bahamian Bounty-Bridge Pool e First Trump (Ballyhane Stud) RØD, gul V;røde; rød. Claus Jensen og Natalie Budde Claus Jensen, Sverige	Livs: 41 1-3-3 107.367 2010: 3 0-1-1 17.540 2009: 8 0-0-0 10.500
Øv 20/11-5	28.500 av 402 dt gd 0.22.7 Light The Fir 55	Media Hora 57 58 7- 5,5 23,8 B53 S. Karlsson 222
Øv 17/05-2	28.500 av 402 dt gd 0.22.5 Light The Fir 60	Cavorting 58 58 Strøket (sårskade)
Øv 10/06-3	25.000 h 900 gr gd 0.53.8 Mac Dalia 65	Navigation 63 58 2- 0,5 53,9 B63 R. Gustafson 313
Øv 08/07-2	25.000 h 900 gr mk 0.53.7 Juvenlini 48	Victorian Art 54 60 7- 5,5 54,8 B50 S. Karlsson 96
Øv 29/07-1	21.000 h 900 gr nt 0.55.0 Aylar 64	Wattan 69 60 3- 2,5 55,5 B72 M. Thorsen 146

5	FIGHTING SPIRIT	65 Trond Jørgensen
	4, sk h Troon-Crystal Light e Lotus Pool (Margareth Bøhn) MBLÅ,iblå emblem,mblå,iblå dusk. Stall Fighting Spirit Lisette Olai-Olssen, Øvrevoll	Livs: 17 1-2-4 235.500 2010: 3 0-1-0 10.500 2009: 8 1-0-2 117.600
Øv 23/10-8	75.000 av 1600 dt gd 1.43.3 Working Class 59	Sheika 57 73 3- 19 47,1 59 M. Santos 160
Øv 29/04-3	21.000 av 1750 dt gd 1.56.8 Speed Dancer 59	Fighting Spir 61 72 2- his 56,8 61 T. Jørgensen 123
Øv 20/05-6	100.000 h 1600 gr gd 1.39.5 Half Pint Bil 66	Heureux 61 72 13- 16 42,7 52 T. Smith 204
Øv 03/06-2	75.000 h 1370 gr gd 1.20.5 Yorkshire Lad 57	Royal Hill 56 71 Strøket (bortvist fra start)
Øv 24/06-7	22.000 h 1980 gr mk 2.09.1 Carius 54	Flying Falk 64 71 11- 12 11,5 65 J. Johansen 188

6	JOHN KEATS (GB)	60 Elione Chaves
	7, br v Bertolini-Nightingale e Night Shift (R Preece) MØRKBLÅ,gul stolpe;striper;striper. Henrik Engblom Henrik Engblom, Sverige	Livs: 64 6-6-11 528.248 2010: 8 0-0-1 8.100 2009: 14 0-1-5 63.452
Øv 10/06-3	25.000 h 900 gr gd 0.53.8 Mac Dalia 65	Navigation 63 68 8- 3 54,4 70 P. Deno 65
Tæ 10/07-5	24.300 h 1200 dt gd 1.15.5 Fast Feet 56	Peggy's Pearl 59 68 8- 6,5 16,8 53 E. Chaves 190
Gg 18/07-4	20.250 av 1200 gr gd 1.11.6 Maserati 60	Au Pair 58 66 4- 2,5 12,1 56 L. Santos 208
Tæ 22/07-2	20.250 h 1150 gr gd 1.09.0 Dalarossie 65	Vapourize 59,5 66 3- 1 09,2 58 E. Chaves 107
Jæ 05/08-4	16.200 av 1200 dt gd 1.14.0 Alabama 58	El Harra 54 66 9- 13 16,6 52 N. Mortensen 157
Kl 14/08-7	16.650 h 1300 gr gd 1.22.3 Meydan Millen 57	Private Equity 54 65 8- 9,5 24,2 56 E. Chaves 87

7	ED HARDY (IRE)	62,5 Anna Piroth, I (64,5)
	3, sk v Verglas-Serene Sun e Desert Sun (P. Morris & B. McKenna) HVIT/blå ruter;blåe;rød. Showjumpers Racing Club Arne O. Karlsen, Asgårdstrand	Livs: 10 0-2-4 55.240 2010: 6 0-1-3 28.140 2009: 4 0-1-1 27.100
Øv 24/06-2	21.000 ma 1600 gr mk 1.42.2 Tiger For Two 57	Noble Knight 59 73 3- 3,5 42,9 59 T. Jørgensen 64
Øv 08/07-2	25.000 h 900 gr mk 0.53.7 Juvenlini 48	Victorian Art 54 72 10- 8 55,3 55 R. De Oliveira 102
Øv 15/07-3	57.500 h 1600 gr nt 1.46.0 Richelle 52	Bello Secondo 62 71 6- 9 47,8 56,5 A. Piroth 321
Øv 22/07-4	31.500 av 1170 gr mk 1.09.3 Merseyside St 60	Zaphir 60 70 3- 2,5 09,8 56 A. Piroth 153
Øv 29/07-8	21.000 ma 1170 gr nt 1.16.8 Recession Rac 54,5	Woodland Musi 59 73 3- 2,5 17,3 54,5 A. Piroth 47
Øv 19/08-2	21.000 av 1600

8	HABENARIA (SWE)	51,5 Madeleine Haugland, I (54,5)
	3, br he Mandrake El Mago-Dynamite Package e Bal du Seigneur (Eva C S Pettersson) ORANGE/embl,brune sk.kl;orange;gul. Las Pampas Polo Team Halvard Soma, Øvrevoll	Livs: 8 0-0-2 33.560 2010: 4 0-0-1 16.560 2009: 4 0-0-1 17.000
Øv 13/05-1	21.000 h 1750 dt gd 1.58.7 Holly Golight 60	Ionius 60 65 4-10,5 00,8 51 M. Haugland 46
Tæ 01/06-11	24.300 ma 1200 dt gd 1.14.8 Avestruz 59	Sverre Award 59 65 7-12,5 17,3 57 J. Johansen 90
Øv 17/06-3	21.000 h 1370 gr gd 1.23.4 Merseyside St 63	Ed Hardy 62 63 7- 5,5 24,5 B51 M. Haugland 100
Øv 01/07-7	55.000 h 1170 gr mk 1.12.5 Aaron's Way 61	Cajun Star 69 61 3- 3,5 13,2 58,5 T. Jørgensen 316
Øv 12/08-4	22.000 h 1170 gr mk 1.13.9 Birdie 71	Imperial Skyl 69 61 Strøket (nedsatt allmentils)

9	SAKARI (GB)	64 Pascolina Pinto
	5, br v Toboug-Senobar e Mtoto (James Underwood) ORANGE,grønne prikker;orange;grønn. Hvitass Stjerna Yvonne Durant, Sverige	Livs: 8 1-1-1 51.000 2010: 0 0-0-0 0 2009: 0 0-0-0 0
		Formtall: 69

10	STAR QUEST (DEN)	63 Lennart Hammer-Hansen
	9, br v Richard of York-Isabella Cannes e Ahonoora (Stutteri Thorskovgaard) GRØNN/HVIT/RØD m/logo;gr/hv/rød. Familien Fruergård Mette Fruergård, Danmark	Livs: 74 9-6-9 414.041 2010: 5 1-0-1 19.425 2009: 11 1-2-2 69.566
Dk 03/05-2	16.650 av 1500 gr gd 1.31.6 Rosie Says No 67	Gentle Beat 58 67 7- 8,5 33,3 61 M. Stott 80
Kl 04/06-1	11.100 h 1200 gr gd 1.11.6 Il Capo 61	Extreme North 57 67 3- 1 11,8 65 R. Schistl 63
Kl 27/06-12	22.200 h 1600 gr lt 1.37.1 Plotting 59	Keep On Flyin 60 67 14-18,5 40,8 58 M. Santos 295
Kl 10/07-2	16.650 h 1300 gr lt 1.17.6 Star Quest 54	Boss 60 66 1- huv 17,6 54 J. Gustafsson 76
Kl 01/08-2	11.100 av 1300 gr gd 1.18.6 Meydan Millen 61	Bowland Boy 63 69 10- 6 19,8 64 E. Hvitved 68
Kl 14/08-7	16.650 h 1300 gr gd 1.22.3 Meydan Millen 57	Private Equity 54 68 5- 6,5 23,6 K. Andersen 98

11	AARON'S WAY (GB)	61 Rodrigo Olechea
	6, sk he Act One-Always On My Mind e Distant Relative (Mascalls Stud) SORT,hvit V;sorte;sort,hvit stjerne. Jan Bødker Sørensen Jan Bødker Sørensen, Danmark	Livs: 37 6-2-6 232.067 2010: 6 4-0-1 157.165 2009: 13 1-0-3 35.760
Øv 06/05-1	21.000 av 1100 dt gd 1.11.5 Aaron's Way 63	Bit Noble 63 57 1- 4 11,5 63 S. Støren 25
Kl 04/06-1	11.100 h 1200 gr gd 1.11.6 Il Capo 61	Extreme North 57 58 6- 15 14,6 54 D. Patil 32
Øv 17/06-7	22.000 h 1100 dt gd 1.10.9 Aaron's Way 63	Aylar 62 58 1- 3 10,9 63 R. Olechea 102
Øv 01/07-7	55.000 h 1170 gr mk 1.12.5 Aaron's Way 61	Cajun Star 69 61 1- 2 12,5 61 R. Olechea 140
Øv 29/07-7	57.500 h 1170 gr nt 1.15.4 Aaron's Way 55	Cajun Star 59 65 2- 0,5 15,4 55 R. Olechea 95

12	VAPOURIZE (GB)	64,5 Jacob Johansen
	3, br v Red Ransom-Normandy e Great Regent (The Hon R Hanson) BRUN,hvite sommer;ommer;brun. GLindberger,Olle,OJakobsen,ELindbæk Karin Lindberger Gajda, Sverige	Livs: 2 1-1-0 38.475 2010: 2 1-1-0 38.475 2009: 0 0-0-0 0
Tæ 08/07-4	28.350 ma 1350 dt gd 1.26.4 Vapourize 59	De Orio 57 - 1- 0,5 26,4 59 L. Santos 63
Tæ 22/07-2	20.250 h 1150 gr gd 1.09.0 Dalarossie 65	Vapourize 59,5 - 2- his 09,0 59,5 J. Johansen 27

13	WOODLAND MUSIC (USA)	66 Per-Anders Gråberg
	4, br v Forestry-Charm A Song e Unbridled's Song (Aaron U and Marie D Jones) TURKIS,hvite bomber;hvite;bomber. AK-ELI Isidro Vergara, Østerås	Livs: 4 0-2-0 21.000 2010: 4 0-2-0 21.000 2009: 0 0-0-0 0
Øv 17/06-2	21.000 ma 1750 dt gd 1.56.4 Big Master 60	Woodland Musi 60 - 2- 1 56,6 60 J. Neuroth 85
Øv 08/07-8	21.000 ma 1980 gr mk 2.11.8 Sweet Baby Ja 54	Fire And Ston 57 - 6-14,5 14,7 61 J. Neuroth 82
Øv 29/07-8	21.000 ma 1170 gr nt 1.16.8 Recession Rac 54,5	Woodland Musi 59 67 2- 2 17,2 59 R. Skrzydlo 73
Øv 12/08-3	21.000 ma 1800 gr mk 1.56.4 Vestano 55,5	Montgomery 59 71 8- 18 00,0 59 R. Skrzydlo 59

14	MAMAZITA (DEN)	61 Dina Danekilde
	8, f he Itabrahma-IL-X e Fanaan (Berner Olsen) TURKIS,lilla belte;turkise;turkis. Jacobsen,Hougaard,Blomgren,Thomas Ole Larsen, Sverige	Livs: 61 7-9-5 360.645 2010: 3 0-0-0 0 2009: 12 2-1-1 95.576
Kl 24/10-2	19.650 h 1200 gr mk 1.13.8 Faahem 55	Irish Smile 55 69 7- 8,5 15,5 55 S. Karlsson 77
Øv 17/06-6	28.500 h 1170 gr gd 1.10.3 Desert Rally 62	Rapponghi 60 69 10-13,5 13,0 52 B. Halvorsen 146
Kl 27/06-2	22.200 h 1200 gr lt 1.11.8 Second To Non 65	Val De Flores 59 69 11-14,5 14,7 56 D. Danekilde 157
Jæ 03/07-4	40.500 av 1000 dt gd 1.00.8 Bien Vestida 56	Premier 56 67 Strøket (infeksjon)
Jæ 07/08-1	28.350 av 1200 dt gd 1.12.9 Forward Plann 53	Swedish Cat 64 67 8- 6 14,3 52 D. Danekilde 145

15	CAJUN STAR	B 64 Jan-Erik Neuroth
	8, mbr v Cajun Cadet-Valor Star e Bold Revenue (Vallesverd Gård) HVIT,grønne seler/firklover;gr ermb;g. Cajun Stables Marit Nygård, Skotterud	Livs: 76 10-13-6 465.800 2010: 6 2-2-0 100.250 2009: 11 1-1-2 58.090
Øv 13/05-5	22.000 h 1100 dt gd 1.09.8 Cajun Star 61	Delily 53 66 1- 1,5 09,8 B61 E. Ski 22
Øv 10/06-3	25.000 h 900 gr gd 0.53.8 Mac Dalia 65	Navigation 63 69 7- 2 54,2 B69 D. Lenneblad 28
Øv 01/07-7	55.000 h 1170 gr mk 1.12.5 Aaron's Way 61	Cajun Star 69 69 2- 2 12,9 B69 J. Neuroth 77
Øv 15/07-3	57.500 h 1600 gr nt 1.46.0 Richelle 52	Bello Secondo 62 70 7- 12 48,4 B60 J. Neuroth 100
Øv 29/07-7	57.500 h 1170 gr nt 1.15.4 Aaron's Way 55	Cajun Star 59 69 3- 0,5 15,4 B59 J. Johansen 225

Øvrevoll Galopp AS gir 500 kr til best presenterte ekvipasje.

www.ovrevoll.no





THE HEATHERWOLD CUP
 100000 - 50000 - 24000 - 16000 - 10000
Banerek: 1.19,1 - Musadif (USA), h 6, 58 kg, 04-07-29
 For 2-årige hester.
 Vekt: 59 kg.
 Vandrepokal og ærespremie til eier fra Øvrevoll Galopp.
 Minnepremie til trener, rytter og leier.
 Innm avg: 4.000 kr.

1370 gr
17.50





1	2	3	Tid:	Rangering
Vinner:		Plass:		Duo:
				Trippel:

	1 NORWEGIAN REWARD (IRE) 59 Espen Ski	Livs: 1 0-1-0 17.000 2010: 1 0-1-0 17.000 2009: 0 0-0-0 0
2. f h Hernando-Stay Behind e Elmaamul (Sean O'Sullivan) GRÅ/rød stjerne;grå/røde stjerner. Galaxy Racing Rune Haugen, Skoger Formtall: 0		
Øv 17/06-11 k 900 gr mk 0.54.4 Edge Of Etern 57 Norwegian Rew 59 - 2- 1,5 54.7 59 E. Ski gdk		
Øv 08/07-1 34.000 ma 900 gr mk 0.53.8 Edge Of Etern 57 Norwegian Rew 59 - 2- 5,5 54.9 59 E. Ski gdk		24

	2 APILADO (GER) 59 Fredrik Johansson	Livs: 1 0-1-0 17.000 2010: 1 0-1-0 17.000 2009: 0 0-0-0 0
2. f h Singspiel-Algoma e Monsun (Gestut Kussaburg) GUL/RØD harlekinruter;gule;gul/rød. Stall Grand Cru Wido Neuroth, Øvrevoll Formtall: 0		
Øv 08/07-11 k 900 gr mk 0.55.8 Miss Clodia 57 Apilado 59 - 2- 1,5 56.1 59 J. Neuroth gdk		
Øv 12/08-1 34.000 av 1170 gr mk 1.14.1 Elusive Time 59 Apilado 59 - 2- 3 14.7 59 F. Johansson gdk		51

	3 HAYLEY CROPPER (GB) B 57 Carlos Lopez	Livs: 5 2-0-1 60.953 2010: 5 2-0-1 60.953 2009: 0 0-0-0 0
2. f he Bertolini-Lavender Dancer e Tragic Role (R. J. & S. A. Carter) SORT/sølv stjerner,logo;sorte;sølv. Gro H Thonander og Line T Tuhus Michael P. Taylor, Øvrevoll Formtall: 0		
Gb 18/05-1 25.516 ma 1000 gr lt 1.01.0 Choose Wisely 56 Electric Wave 54,5 - 3- 6,5 02.3 53,5 A. Nicholls		
Gb 01/06-1 30.874 ma 1200 gr lt 1.11.8 Lady Del Sol 57 Madany 57 - 5- 7,5 13.3 57 A. Nicholls		
Gb 08/06-5 17.223 ma 1200 gr gd 1.13.4 Hayley Croppe 53,5 Mica Mika 56 - 1- 3 13.4 53,5 A. Nicholls		
Gb 15/06-1 39.962 av 1200 gr gd 1.13.6 Hayley Croppe 56,5 Alhoni 52,5 - 1- 1 13.6 56,5 M. Geran		
Gb 01/07-2 42.384 av 1200 gr lt 1.09.9 Majestic Myle 59 Azzurra Du Ca 56 - 10- m 14.1 55 A. Nicholls		

	4 CAWETT COVE (IRE) 59 Per-Anders Gråberg	Livs: 0 0-0-0 0 2010: 0 0-0-0 0 2009: 0 0-0-0 0
2. f h Hawk Wing-Memory Motel e Always Fair (Bjarne Minde) HVIT,blå striper;hvite;bl,røde bomber. IORR Stables Niels Petersen, Øvrevoll Formtall: 0		
Øv 12/08-11 k 900 gr mk 0.56.7 Golden Memory 57 Brown Beauty 57 - 3- 10 58.7 59 U. Kumar gdk		

	5 ECOLOGICAL (IRE) 59 Dina Danekilde	Livs: 2 0-1-0 11.100 2010: 2 0-1-0 11.100 2009: 0 0-0-0 0
2. br h Intikhab-Ecco Mi e Priolo (John Foley) LYSGRØNN/RØD firedelt;hvite;hvite. Sean O'Sullivan Rune Haugen, Skoger Formtall: 0		
Øv 10/06-11 k 900 gr gd 0.56.1 Berta Isabel 57 Ariann 57 - 3- 9 57.9 59 E. Ski gdk		
Øv 08/07-1 34.000 ma 900 gr mk 0.53.8 Edge Of Etern 57 Norwegian Rew 59 - 6-17,5 57.3 59 J. Johansen 126		
Kl 01/08-5 27.750 av 1300 gr gd 1.19.4 Elusive Time 59 Ecological 59 - 2- 9,5 21.3 59 E. Ski 246		

	6 KARAKORUN (GB) 57 Jacob Johansen	Livs: 4 2-2-0 131.300 2010: 4 2-2-0 131.300 2009: 0 0-0-0 0
2. br he Kheleyf-Assuage e Wolfhound (Mark Gascoigne) BEIGE, blå/orange stolpe;blå. Marc Elsberg Bent Olsen, Danmark Formtall: 0		
Kl 30/05-1 27.750 ma 1100 gr gd 1.07.1 Karakorun 57 Its Rightroad 59 - 1-19,5 07.1 57 J. Johansen 11		
Kl 27/06-1 33.300 av 1200 gr lt 1.12.3 Karakorun 58 Madame Esprit 56 - 1- 1,5 12.3 58 J. Johansen 21		
Jæ 24/07-8 40.500 av 1000 dt gd 1.01.0 Uppercut Acti 54 Karakorun 55 - 2- 3 01.6 55 J. Johansen 17		
Øv 12/08-5 100.000 av 1170 gr mk 1.14.6 Miss Clodia 59 Karakorun 59 - 2- 3 15.2 59 J. Johansen 36		

Øvrevoll Galopp AS gir 500 kr til best presenterte ekvipasje.

www.ovrevoll.no

WABA

GRUPPEN AS

BEST PÅ EMBALLASJE!

www.europaller.no



Stallkroen ønsker velkommen til

DERBY-FEST

GALOPPEN BAR PÅ STALLKROEN

SØNDAG 22. AUGUST 2010 KL 21.00-02.00

Cover charge NOK 100.

Musikk v/DJ. Aldersgrense 18 år.

HJERTELIG VELKOMMEN!

Hva med resultatene fra Øvrevoll – rett til din mobil?

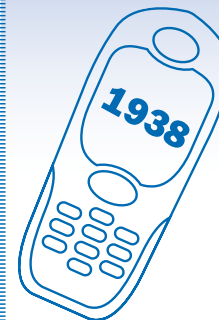

Hvis du sender: **galopp start til 1938**

vil du motta de tre første hestene med odds minutter etter at løpet har gått i mål!
Riktig V5 rekke og verdi samt Dagens Dobbelt med odds får du også.

Eksempel på melding:

Odds vinner:13,69 plass:24-24-31 duo:111,94 trippel:1041,13 (4 What Budget-11 Hector-7 Half Pint Bill)V5 verdi:12.849,-DD odds:40,34

Du vil kunne motta meldinger om du er i utlandet så lenge mobilen er på nett.
Tjenesten koster kr 3,- pr mottatt melding.

For å melde deg av send: galopp stopp til 1938

Tjenesten leveres av Øvrevoll Galopp AS og Eurobate ASA

**AUDION DE DAMPIERRE LADIES CUP**

25000 - 12500 - 6000 - 4000 - 2500

1980 gr

18.15

Banerek:2.03,0 - Firello , v 7, 62 kg, 07-06-07

Rides av kvinnelige amatørryttere.

For 3-årige og eldre hester med maksimum formtall 62 kg.

Vekt: 72/60 kg. Høyest formtall t.o.m. 62 = 72 kg.

Ærespremie til eier, trener og rytter fra House of Wine.

Smykkesett til rytter fra Perlekjeden i Sandvika.

Innm avg: 250 kr.



TOTALISATORLØP 12

1	2	3	Tid:	Rangering
Vinner:	Plass:	Duo:	Trippel:	

1		B 63,5 Thea K Hofossæter, ar (67,5)	
3, br he Diktat-Safe Trip e Hector Protector (Stall Rancho Ab og C Strömberg)		Livs: 12	0-2-2
SORT/logo;grønne;grønn. Stall Spillerforeningen		2010: 6	0-0-2
Cathrine Erichsen, Øvrevoll		2009: 6	0-2-0
Øv	10/06-4	21.000 ma 1980	gr gd 2.09.0 Magnificence 57
Gg	20/06-5	24.300 av 2400	gr gd 2.35.2 Flying Party 57
Øv	22/07-8	21.000 av 1980	gr mk 2.10.8 Mameloca 54
Øv	29/07-5	55.000 h 1600	gr nt 1.48.0 Richelle 65
Øv	12/08-7	55.000 h 2400	gr mk 2.43.5 Emperor 54,5
			Tiger For Two 57 63 9- m 13.2 B54 M. Vaadan 155
			Hell Of A Kid 58 62 Strøket (halt)
			Harmony Hall 60 62 3- 1,5 11.1 B55 L. Hammer-Hansen 96
			Tom Fix 58 62 13- m 52.4 B58,5 L. Hammer-Hansen 113
			Topper 65 61 4- 9 45.3 B56 J. Johansen 373

2		B 68 Erika Edvardsson, ar (72)	
7, f v Informant-Devil on Wheels e Funambule (Stall Lambada AB)		Livs: 82	11-9-9
RØD,grå E;grå ermbind;rod. Åsa og Anders Edvardsson		2010: 6	1-0-1
Åsa Edvardsson, Sverige		2009: 18	1-2-2
Jæ	27/05-5	14.580 av 1730	dt gd 1.51.7 Lucky Lucioni
Øv	17/06-1	22.000 h 1750	dt gd 1.58.0 Cool Match 69
Gg	18/07-4	20.250 av 1200	gr gd 1.11.6 Maserati 60
Tæ	31/07-8	16.200 h 1600	dt gd 1.46.4 Red Dragon 62
Øv	12/08-4	22.000 h 1170	gr mk 1.13.9 Birdie 71
			Le Corbier 64 61 5- m 56.7 62 E. Edvardsson 47
			Tom Fix 64 59 3- 3 58.6 63 E. Edvardsson 182
			Au Pair 58 59 8- 7,5 13.1 55 E. Hvitved 256
			Weasel 62 59 1- 1 46.4 B62 E. Edvardsson 155
			Imperial Skyl 69 62 7- 9,5 15.8 B65 E. Edvardsson 69

3		B 64,5 Maria Thorsen, ar	
3, mbr v Königstiger-Vinnett e Mango Express (Stall Rancho Ab og C Strömberg)		Livs: 9	0-1-1
GRÅ/BLÅ/ROSA harl;gråe;grå,blå,rosa. Stall Bonne Nuit		2010: 4	0-1-0
Are Hylidmo, Øvrevoll		2009: 5	0-0-1
Jæ	08/11-9	27.000 ma 1730	dt gd 1.52.5 Caliente 57
Øv	17/05-3	21.000 ma 1980	gr gd 2.09.4 Sir Lando 57
Øv	27/05-5	22.000 h 1600	gr gd 1.40.1 Enmore 64
Øv	01/07-6	52.500 h 1600	gr mk 1.43.1 Fendi 59
Øv	29/07-2	21.000 h 2830	gr nt 3.14.8 Billsson 52
			Mrs Winehouse 57 62 8- m 04.7 59 K. Andersen 190
			Ferrotto 59 60 13- m 18.9 59 K. Andersen 423
			Hakuna Matat 52,5 58 2- hls 40.1 B52,5 T. Smith 202
			Orson 53 59 13- m 48.4 B64 M. Haugland 33
			Sweet And Lin 54 59 5- 8 16.4 B60 P. Gråberg 110

4		B 66 Aase Marie Brown, ar (70)	
7, mbr he Lahib-Film Lighting Girl e Persian Bold (Ronald Mawhinney)		Livs: 46	5-3-5
RØD,grå X;gule ermringer;striper. Stall Million		2010: 5	0-0-0
Hallvard Soma, Øvrevoll		2009: 11	3-2-0
Øv	22/04-7	25.000 h 2400	dt gd 2.45.9 Flying Falk 56
Øv	10/06-1	37.500 av 3200hæ	gd 3.45.3 Between Frie 66
Øv	01/07-4	25.000 h 2830	gr mk 3.07.2 Head Above Cl 58
Øv	08/07-3	37.500 av 3200hæ	mk 3.46.2 Carius 63
Øv	12/08-7	55.000 h 2400	gr mk 2.43.5 Emperor 54,5
			Monfalcone 63 61 8- m 50.1 52 M. Haugland 112
			Rumud 62,5 61 6-18,5 49.0 66 N. Loven 52
			Vivat 59 61 6- 9,5 09.1 52 M. Haugland 58
			Zimon 66 61 6- m 53.1 62 K. Parkin 79
			Topper 65 60 7-13,5 46.2 57 M. Haugland 94

5		B 58 Veronika Aske, ar (60)	
4, br he Halling-Blue Melody e Dayjur (Darley)		Livs: 17	0-1-3
SORT/grønn stj;so gr/sølv stj;so/gr. Stall Exit		2010: 7	0-1-1
Cathrine Witse Slettemark, Gjerdrum		2009: 9	0-0-2
Øv	08/07-9	21.000 h 1170	gr mk 1.16.1 Wattan 65
Gg	11/07-3	12.150 h 1400	gr gd 1.23.5 Surf City 60
Øv	15/07-2	52.500 h 2400	gr nt 2.48.0 Sweet And Lin 54,5
Øv	22/07-6	21.000 av 1600	gr mk 1.42.5 Rainbow Barre 59
Gg	25/07-7	10.935 h 2200	gr gd 2.22.1 Rebel Heart 60
Øv	19/08-3	21.000 h 1600	..
			Zirkon 62 55 5- 4 16.9 66 V. Aske 125
			One More Cat 64,5 54 12- m 27.8 60 C. Lopez 182
			Emperor 65 54 8- m 55.0 64 M. Haugland 139
			Rambo's Cinde 54 50 3- 2,5 43.0 57 J. Neuroth 128
			Hallingdal Bl 65 50 2- 3,5 22.8 65 J. Østerberg 244

6		B 60 Mette Kjelsli, ar (59)	
5, br v Heart Of Oak-Alician Sunhill e Piccolo (Lisa Bivemark)		Livs: 18	1-1-1
RØD,grønne seler;hvite;grønn. C. Ericsson, Wallin,Løfgren og Ericsson		2010: 5	1-1-0
Charlotta Ericsson, Sverige		2009: 9	0-0-0
Øv	20/05-4	21.000 h 1100	dt gd 1.11.2 Decibel 60
Øv	10/06-2	21.000 h 1730	gr gd 1.55.0 Fendi 61
Gg	11/07-3	12.150 h 1400	gr gd 1.23.5 Surf City 60
Gg	18/07-6	10.935 h 1600	gr gd 1.38.4 Wattan 68
Gg	25/07-7	10.935 h 2200	gr gd 2.22.1 Rebel Heart 60
			Bit Noble 61 46 9- 15 14.2 58 K. Arnkvaern 477
			Postcard 69 44 10- 9,5 57.1 61 C. Ericsson 377
			One More Cat 64,5 43 4- 4,5 24.4 B52 S. Karlsson 164
			Rebel Heart 60 45 2- 5,5 39.5 B60 M. Kjelsli 54
			Hallingdal Bl 65 46 1- 3,5 22.1 B60 M. Kjelsli 45

7		B 66 Jennie Østerberg, ar	
7, f v Compton Admiral-Grand Cru e Starry Night (Knud Hjorth AS)		Livs: 29	2-1-2
SORT;sort/hvite sømmer;hvit. Fam Malmberg		2010: 3	0-0-1
Annika Malmberg, Sverige		2009: 0	0-0-0
Kl	24/05-1	11.100 h 1600	gr gd 1.41.3 Carnet Apache
Kl	12/06-7	11.100 h 1600	gr mk 1.45.1 Meydan Millen 66
Øv	01/07-2	22.000 h 1600	gr mk 1.42.1 Lucky Lucioni 62
Øv	15/07-4	22.000 h 1600	gr nt 1.48.3 Tahayab 65
Kl	14/08-1	11.100 h 1800	gr gd 1.55.2 Cilla 64
			Meydan Millen 61 57 3- 1,5 41.6 66 J. Østerberg 80
			Feuer Claus 55 57 Strøket (øvrig)
			Lili Marleen 64 57 5- 8,5 43.8 61 J. Østerberg 161
			Party Booster 52 57 9- m 52.8 62 M. Frenheim 210
			Exenetos 64 56 10-13 57.8 57 J. Rosengren 430

8		B 61 Silja Støren, ar (63)	
4, mbr v Dubai Destination-Dance of Leaves e Sadler's Wells (Darley)		Livs: 8	0-1-0
BLÅ,rod belt;rode;rod/hvit. Høllviken Hæst & Foder AB		2010: 4	0-1-0
Charlotte Sjögren, Sverige		2009: 4	0-0-0
Tæ	07/03-1	23.490 h 1600	dt tg 1.50.6 Ajaz 59
Øv	29/04-6	21.000 ma 1100	dt gd 1.10.0 Wood Prince 59
Øv	10/06-2	21.000 h 1730	gr gd 1.55.0 Fendi 61
St	13/06-9	20.250 h 2100	gr gd 2.17.8 Soul Cat 62
Øv	01/07-6	52.500 h 1600	gr mk 1.43.1 Fendi 59
			Knubble 58 54 14- m 09.6 54 G. Solis 235
			Big Master 59 52 5- 7,5 11.5 59 B. Halvorsen 208
			Postcard 69 52 2- 0,5 55.1 69 S. Støren 125
			Sulina 61 53 Strøket (øvrig)
			Orson 53 53 11-17,5 46.6 65 J. Johansen 74

9		B 61 Cathrine H Engebretsen, ar	
6, br v Abou Zouz-Party Girl e Unfuwain (Peter Scudamore)		Livs: 30	2-2-5
BLÅ,rod seler;lysbå ermb;blå. Stall Dennis		2010: 7	0-1-2
Hallvard Soma, Øvrevoll		2009: 14	1-1-2
Øv	03/06-7	22.000 h 1170	gr gd 1.11.9 Pecoiquen 69
Øv	10/06-2	21.000 h 1730	gr gd 1.55.0 Fendi 61
Øv	10/07-6	52.500 h 1600	gr mk 1.43.1 Fendi 59
Øv	15/07-4	22.000 h 1600	gr nt 1.48.3 Tahayab 65
Øv	29/07-5	55.000 h 1600	gr nt 1.48.0 Richelle 65
			Deilly 60 50 9- 8 13.5 B52 B. Halvorsen 191
			Postcard 69 49 4- 1,5 55.2 B67 M. Bakker 156
			Orson 53 50 3- 2,5 43.6 62 T. Jørgensen 78
			Party Booster 52 50 2- 2 48.7 B52 M. Haugland 53
			Tom Fix 58 51 3- 1 48.2 B51 M. Haugland 113

10		B 60 Tamara Butenko, ar (64)	
4, f v Most Welcome-Composit-A e Persian Bold (Rævdansens Stuteri)		Livs: 23	2-3-4
BLÅ/RØD sjakkruter,blå,blå/rod. Stall Old Crows		2010: 10	2-3-2
Are Hylidmo, Øvrevoll		2009: 9	0-0-1
Øv	24/06-1	21.000 h 2400	gr mk 2.43.4 Emperor 66
Øv	08/07-4	22.000 h 2400	gr mk 2.43.6 Tom Fix 58
Øv	15/07-2	52.500 h 2400	gr nt 2.48.0 Sweet And Lin 54,5
Øv	29/07-2	21.000 h 2830	gr nt 3.14.8 Billsson 52
Øv	12/08-7	55.000 h 2400	gr mk 2.43.5 Emperor 54,5
			Rainbow Barre 64 50 1- 1 43.4 B66 K. Parkin 28
			Emperor 55 53 2- 0,5 43.7 B55 K. Andersen 73
			Emperor 65 53 3- 8 49.6 B65 E. Ski 43
			Sweet And Lin 54 54 3- 4 15.6 B62 K. Andersen 71
			Topper 65 54 1- 5,5 43.5 B54,5 K. Andersen 126

11		B 67 Victoria Allers, ar (69)	
9, mbr v Foxhound-Byflett e Bluebird (Caroline Sommerfelt)		Livs: 129	16-15-15
TURKIS/sort stjerner;turkise. Kaja Svardal Hellstrøm		2010: 9	1-2-2
Pål Jørgen Nordbye, Sørkedalen		2009: 19	4-5-2
Øv	01/07-2	22.000 h 1600	gr mk 1.42.1 Lucky Lucioni 62
Øv	08/07-4	22.000 h 2400	gr mk 2.43.6 Tom Fix 58
Øv	15/07-4	22.000 h 1600	gr nt 1.48.3 Tahayab 65
Øv	29/07-5	55.000 h 1600	gr nt 1.48.0 Richelle 65
Øv	12/08-7	55.000 h 2400	gr mk 2.43.5 Emperor 54,5
			Lili Marleen 64 56 3- 7 43.5 60 M. Thorsen 59
			Emperor 55 56 1- 0,5 43.6 58 E. Ski 30
			Party Booster 52 58 3- 3,5 49.0 61 C. Lopez 33
			Tom Fix 58 58 2- 0,5 48.1 58 E. Ski 35
			Topper 65 59 9-18,5 47.2 59 P. Pinto 68

12		B 62 Hillevi Ljungquist, ar	
5, sk he Slicky-Czardas e Exceller (Stall Rancho Ab og C Strömberg)		Livs: 24	0-1-3
HVIT;illa;illa. Lars Ryden		2010: 3	0-0-0
Lars Jørgen, Sverige		2009: 6	0-0-0
Tæ	18/10-5	20.250 h 1600	dt gd 1.47.1 Mrs Casino R 68,5
Tæ	01/11-7	20.700 h 2400	dt gd 2.39.5 Ominsky 63
Tæ	02/05-7	10.935 h 1600	dt gd 1.47.4 Bear Bottom 68
St	13/06-9	20.250 h 2100	gr gd 2.17.8 Soul Cat 62
Gg	25/07-1	20.250 av 2400	gr gd 2.29.7 Daychan 58
			Just A Dancer 65 56 8- 14 49.9 63 R. Gustafson 218
			Crystal Heart 59 54 9- m 45.7 60 H. Ljungquist 206
			Missil 58 50 6- 8,5 49.1 64 H. Ljungquist 230
			Sulina 61 50 4- 8 19.4 62 H. Ljungquist 176
			Nice Effort 55 49 8- 13 32.3 54 D. Danekilde 194

13		B 60 Sissel Tangen, ar (60,5/56,5)	
3, br he Dexterity-IL-X e Fanaan (Bernar Olsen)		Livs: 12	1-1-0
HVIT, logo;illa;rod. Bolt Communication		2010: 7	1-1-0
Zoltan Benedek, Øvrevoll		2009: 5	0-0-0
Øv	10/06-2	21.000 h 1730	gr gd 1.55.0 Fendi 61
Øv	24/06-1	21.000 h 2400	gr mk 2.43.4 Emperor 66
Øv	01/07-6	52.500 h 1600	gr mk 1.43.1 Fendi 59
Øv	15/07-2	52.500 h 2400	gr nt 2.48.0 Sweet And Lin 54,5
Øv	29/07-2	21.000 h 2830	gr nt 3.14.8 Billsson 52
			Postcard 69 50 9- 9 56.8 B67 M. Thorsen 349
			Rainbow Barre 64 49 Strøket (rytter skadet)
			Orson 53 49 5- 5 44.1 B57 F. Salvador 390
			Emperor 65 48 1- 8 48.0 B54,5 F. Salvador 194
			Sweet And Lin 54 53 2- 1 15.0 B54 F. Salvador 28

GALOPPENS DATAFORM – Slik leser du programmets forrader

Programopplysningene begynner med hestens **startnummer**. På øverste rad hestens **navn**. I parentes suffix for fødselsland dersom det ikke er Norge.

Etter dette følger vekt hesten skal bære i løpet samt **rytterens** navn. Har rytter vektlettelse eventuelt over(undervekt fremgår dette av tallene i parentes etter rytterens navn. Dersom hesten skal gå med blinkers (skylapper) angis dette med B foran vekten.

Under dette følger hestens **alder**, farge, avstamning samt oppdretter i parentes. Deretter i fet stil eierens **draktfarge** og navn.

Langst til høyre har vi oppgitt hestens totale antall **starter** samt plasseringer (1-2-3. plasser) og et beløp som viser hvor mye **peng**er hesten har sprunget inn i sin karriere. Det samme er oppgitt for de 2 siste år.

5 FUNNY LEGEND		58 Fredrik Johansson		Livs: 17 11- 3-0 2.458.820	
4, br he Funambule-Leap Day Legend e Petorius (Stall E og F)		RØD/hvit stjerne;blå armbind;hvit. Stall E og F		2005: 6 4-1-0 629.505	
Wido Neuroth, Øvrevoll		Formtall: 87		2004: 7 5-0-0 1.375.510	
KL 29/ 5-8	200.000 av 1800 gr lt 1.47,7	Funny Legend 56	Matchmaker 56	- 1- 5	47,7 56 F Johansson *16
Tæ 16/ 6-2	130.500 av 1600 gr gd 1.37,6	Poliaurea 61	Funny Legend 61	- 2- 0,5	37,7 61 F Johansson 47
Tæ 18/ 7-5	589.625 av 2400 gr lt 2.30,8	Passport 58	Lady Clementi 57	- 4- 2,5	31,3 56 F Johansson *13
Øv 11/ 8-5	125.000 av 1800 gr nt 1.53,7	Funny Legend 57	Firello 59	87 1- 2	53,7 57 F Johansson *14
Tæ 11/ 9-7	148.500 av 1950 gr gd 1.59,5	Funny Legend 60	Halfsong 60	- 1- hls	59,5 60 F Johansson *21

Resultatopplysningene leses som følger:

Bane (Øv - Øvrevoll, Tæ - Tæby, Sverige, Jæ-Jægersro, Sverige, Gg-Gøteborg, Sverige, Kl-Klampenborg, Danmark, DK-Danske Provincesbaner, GB-England, D-Tyskland, P-Polen osv. Deretter følger dato, løpsnummer og 1. premie i løpet. Så har vi oppgitt type løp. av=aldersvektløp, hcp= handicap og m= maiden. Distanse og banetype: gr=gress, dt=dirt track, H=hekk og S=steepchase. Videre følger banekonsistens: lt=lett, gd=god, mk=myk, nt=noe tungt, t=tung. Etter bane-forhold står oppgitt vinnertid i løpet og navn og vekt på løpets vinner og annenhest.

Formtall er en viktig opplysning spesielt i aldersvektløp.

Formtallet er en offisiell ranking i uttrykt i kilo, der alle 3-årige og eldre hester rangeres i en skala fra 40 til over 100 kg. Desto høyere formtall jo bedre er hesten.

I **aldersvektløp** kan man ta formtallet, og fra dette trekke ridevekten som står oppført foran rytterens navn. Jo høyere **"plusstall"** (differanse) man får, desto bedre står hesten til i løpet.

Resultatdelen avsluttes med hestens **plassering** etterfulgt av avstand i mål. Dersom hesten vant løpet er det oppgitt avstand i hestelenger til annenhesten. Bie hesten nr. 2 eller dårligere har vi oppgitt avstand til vinneren. Hver lengde utgjør 0,2 sekunder. Over 20 lenger angis med m (mange).

Hestens tid i løpet følger deretter, B foran vekten betyr at hesten har gått med blinkers. Til slutt følger rytterens navn samt eventuell **utbetaling** dersom man hadde satset kr. 10 på hesten i vinnerløpet. Stjerne markerer at hesten var favoritt i løpet.

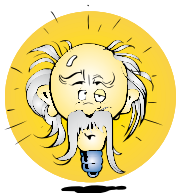

Hvis du ikke er ekspert...

Galopp er en fair sport. Ingen hester blir disket på grunn av feil gangart, og banen er så bred at ingen blir innestengt som i travløp. Den hesten som har best dagsform i forhold til ridevekt vinner løpet.

Ridevekt og formtall

Tohundre års erfaring tilsier at 1 kilo forskjell i ridevekt tilsvarer 0.2 sekunder over 1600 meter. Dette betyr at dersom forskjellen i ridevekt er stor nok, kan en god hest bli slått av en dårligere.

Alle galopphester blir rangert etter ytelse på en kiloskala fra 100 til 40. Den vekten hesten har på rangeringen kaller vi **handicap** eller **formtall**. Banens handicapper justerer disse tallene hver gang en hest har startet i løp. Viser hesten stigende form øker formtallet - og omvendt. Formtallet angis i løpsprogrammet.

Handicapsystemet og verdiene i skalaen er internasjonale. Det betyr at hester som starter i utlandet og så kommer til Øvrevoll, i vårt løpsprogram får et formtall som er omregnet og står i korrekt forhold til våre egne tall.

Hvem vinner?

Les programmet nøye. Er du ukjent med galoppporten bør du også lese om galoppens Dataform i programmet. Deretter kan du bruke følgende fremgangsmåte: Finn ut hvilke hester som står best til i løpet ved å trekke ridevekten fra det oppgitte formtallet. Den med høyest positiv differanse har teoretisk det beste utgangspunktet. Men så kommer selvfølgelig avgjørende momenter som form og rytterens dyktighet inn i bildet.

Hestens prestasjoner i foregående starter forteller deg noe om formen. Sjekk også hvordan trenerens øvrige hester går i løp. Viser stallen form? Husk at hester er individer, ikke maskiner. Den hesten som står best til har opplagt en god seierssjanse, men det er små marginer som avgjør i denne sporten. Bak i programmet finner du statistikk som forteller deg om trenerne og rytternes resultater så langt i sesongen.

Programmet inneholder også tips og vurderinger som kan gi deg verdifull hjelp i din jakt på vinnerne. Et godt tips er også å sjekke hester som har startet lite. Da kan det ofte være rom for betydelig forbedring. Hester som har en lang karriere bak seg, har som regel dokumentert klart hvor deres kapasitetsgrense går.

Spilleformer på Øvrevoll

Vinner

Minste innsats kr 5,- pr spilt hest. Gevinst hvis du har spilt på løpets vinner.

Plass

Minste innsats kr 5,-. Du vinner hvis hesten du har spilt på er blant de tre første i mål.

Duo

Minste innsats kr 10,- pr kombinasjon. Gevinst dersom du har spilt på løpets 1. og 2. hest i rett rekkefølge.

Trippel

Minste innsats kr 2,- pr kombinasjon. Du vinner dersom du har spilt på løpets tre første hester i rett rekkefølge.

Super Trippel

I Super Trippel er 10 kroner minste rekkepris.

Super Trippel er Dagens Dobbel 2. avdeling.

V5

V5-spillet omfatter fem løp som er særskilt markert i programmet. Det må fylles ut egen V5-kupong.

Rekkeprisen er kr 1,-.

Dagens Dobbel

DD-spillet omfatter to løp på spesielle løpsdager. DD-løpene er særskilt merket i programmet. Minste innsats er kr 5,- pr kombinasjon. Gevinst hvis du har markert for vinneren i begge DD-løpene.

Gevinster

Gevinster kan heves på banen umiddelbart etter at odds er bekjentgjort. Gevinster kan også hentes på alle andre totalisatorbaner på deres løpsdager, dog senest innen tre måneder. Bevitelse på gevinster over kr 10.000,- mot legitimasjon.

Gevinst på spill som er levert inn hos kommisjonær, kan heves hos alle kommisjonærer og på alle baner. Vær oppmerksom på at kommisjonærene kun kan betale ut gevinster inntil kr 10.000,-. Større gevinster videresendes via kommisjonæren til Norsk Rikstoto som foretar utbetaling, eller den kan heves på nærmeste totalisatorbane.



Østlandets største forhandler av grovfôr og strø til hest.

Vanlig tørrhøy – høysilage i store firkantballer og småballer. Stabil tilgang på flisballer av god kvalitet.

Konkurransedyktige priser og god service kan vi garantere!

Din komplette leverandør
Velkommen til en hyggelig handel!

Les mer om våre produkter på www.gjesti.no

Slik regner du ut hva Trippelbongen koster

A = Antall hester markert som 1.Hest

B = Antall hester markert som 2.Hest

C = Antall hester markert som 3.Hest

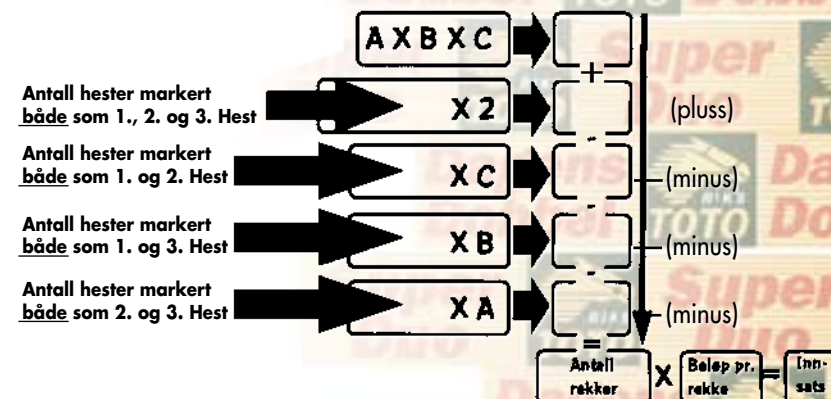



© Arnette Boe Østergaard

For hester som hele tiden skal utvikles, er det viktig med et fôr som også gjør det

Bak Champion står det et våkent og kunnskapsrikt miljø, som er raske til å ta tilbakemeldinger fra markedet. Den nære kontakten med brukerne, samt det faktum at vi råder over eget fôrutviklingselskap og avansert kvalitetskontroll, gjør at vi raskt kan omsette nye erfaringer, ny forskning og teknologi, til stadig bedre fôrblandinger for prestasjonshester.



SOMMERPRISER PÅ RADISSON BLU PARK HOTEL

Øvrevoll Galopp AS har inngått et samarbeid med Radisson Blu Park Hotel for sesongen 2010, og kan tilby alle tilreisende i forbindelse med løp følgende rabatterte priser:

Kr 895,- pr. natt pr. rom, inkludert frokost.
Prisen gjelder både enkelt- og dobbeltrom.
Pass på at du får riktig pris når du bestiller.



For bestilling: Ring (+47) 67 82 30 00 og referer til kode ØVREVOLL



Lynspill et godt alternativ

Hvis du gjerne vil spille V5 eller DD, men er usikker på dine egne ferdigheter, så forsøk Lynspill. Enten et spill der du selv velger banker(e), og så lar maskinen fylle ut resten. Eller et spill hvor du kun streker for det beløp du ønsker å spille for - og lar maskinen ordne resten.

Reelle sjanser

Du har reelle vannersjanser når du spiller Lynspill. Maskinen forholder seg til det som allerede er spilt, og komponerer en bong som tar høyde for både favoritter og outsiders. Det er med andre ord «ekspertenes» vurderinger som ligger til grunn for den bongen du får ut av maskinen.

NYHET!

Løpsarkiv på nett

- **Se løpene når du vill**
- **Siste ukes løp - GRATIS!**
- **HD-kvalitet**



Annonser til programmet skal sendes på mail til liv.kristiansen@rikstoto.no senest dagen før starterklæring.



For bestilling av bilder på Øvrevoll:

bestilling@hesteguiden.com – tlf 481 50 156

OVERSIKT OVER NORSKE PROFESJONELLE TRENERE 2010

Navn:	Treningssted:	Mobil/stall:	Navn:	Treningssted:	Mobil/stall:
Knut O Arnesen	Enebakk	90 10 35 84	Pål J. Nordbye	Sørkedalen	92 22 00 51
Morten Arnesen	Nittedal/Øvrevoll	90 76 09 72	Annike Bye Nunez	Øvrevoll	41 40 57 84
Zoltan Benedek	Øvrevoll	99 35 76 67	Marit Nygård	Skotterud	95 70 05 12
Jan Bjørdal	Stranda/Øvrevoll	41 47 22 37	Lisette Olai-Olssen	Øvrevoll	97 77 25 04
Johnny Bjørnsen	Sandefjord	97 65 50 61	Niels Petersen	Øvrevoll	98 85 41 45
Nils Petter Bogen	Øvrevoll	92 04 40 36	Knut V Rimstad	Larvik	98 06 71 29
Cathrine Erichsen	Øvrevoll	90 61 48 33	Maria Robertz	Skotselv	48 29 08 08
Waila Forsth	Andebu	90 78 97 24	Merete Rønås	Gardermoen	97 59 68 73
Jacob H Fretheim	Skoger	90 65 06 23	Cathrine Slettemark	Gjerdrum	41 42 04 42
Bjørn Gulbrandsen	Røyse	92 88 86 46	David Smith	Kana/Øvrevoll	93 61 26 39
Jenny B Hansen	Hosle	93 42 54 65	Hallvard Soma	Øvrevoll	92 22 73 18
Rune Haugen	Skoger	901 01 205	Eva Sundbye	Øvrevoll	46 54 54 64
Siv Hanne Holden	Øvrevoll	92 44 16 86	Kjell Erik Swartling	Øvrevoll	92 09 87 04
Are Hyldmo	Øvrevoll	98 41 67 12	Sigmund Tandberg	Hokksund	91 67 72 83
Tollef Langvad	Øvrevoll	900 13 303	Michael P Taylor	Øvrevoll	41 79 28 28
Sven-Erik Lilja	Nittedal	91 12 88 96	Wera Torgersen	Nykirke	98 63 53 97
Jens Erik Lindstøl	Risør	92 23 94 76	Isidro Vergara	Østerås	93 05 95 37
Arnfinn Lund	Øvrevoll	97 77 67 50			
Wido Neuroth	Øvrevoll	92 02 03 19 / 67 14 59 59			

Ønsker du å bli hesteeier – ta gjerne kontakt med en av våre profesjonelle trenere!

ØVREVOLL HESTEEIERFORENINGENS DERBYLOTTERI 2010



PREMIE:

**Akvarell med
galoppmotiv av
malerinnen
Berit K L Neuroth**

Lodd à kr 50 selges i forbindelse med Øvrevolls Derbydag. Trekning finner sted i vinnerpaddocken etter Derbyløpet og offentliggjøres i programmet og på www.hesteeierforeningen.no

– Besøk Berit K L Neuroths salgsutstilling på banen Derbydagen!

Lodd kjøpes av Øvrevoll Hesteeierforening som vil gå rundt på området, du kan også kjøpe lodd i teltet til Berit K L Neuroth på Markedsplassen.

Statistikker pr 13. august 2010

MESTSEIRENDE RYTTERE

Navn	St	1.e	2.e	3.e	Premiesum
Espen Ski	91	14	10	10	872.330
Carlos Lopez	89	14	9	11	1.233.800
Per-Anders Gråberg	89	11	9	8	666.360
Tina Smith	63	9	3	5	570.980
Lennart Hammer-Hansen	45	8	7	6	1.477.480
Frederick Salvador	44	7	5	1	296.190
Jan-Erik Neuroth	66	6	12	7	1.021.550
Jacob Johansen	64	5	7	8	556.910
Madeleine Haugland, l	51	5	6	6	241.860
Trond Jørgensen	40	4	3	7	308.780
Dina Danekilde	38	4	1	4	211.410
Marie Fretheim	43	3	8	6	363.240
Anna Pilroth, l	39	3	5	6	203.830
Kristin Arnkværn	39	3	4	6	200.350
Mette Hanssen	36	3	4	4	281.280
Rodrigo Olechea	14	3	2	1	187.810
Manuel Santos	26	3	0	2	475.650
Elione Chaves	3	3	0	0	81.500
Rafael Schistl	18	2	4	0	233.250
Kim Andersen	39	2	3	3	256.060

MESTSEIRENDE AMATØRRYTTERE

Navn	St	1.e	2.e	3.e	Premiesum
Kevin Parkin	12	2	1	1	62.400
Veronika Aske	4	2	0	0	48.620
Cathrine H Engebretsen	12	1	3	2	67.020
Charlotta Ericsson	10	1	2	1	55.660
Kjetil Kjær	10	1	1	1	48.060
Silja Støren	7	1	1	1	38.640
Tamara Butenko	4	1	1	0	33.000
Maria Thorsen	10	1	0	2	34.680
Sissel Tangen	4	1	0	1	27.040
Victoria Allers	9	1	0	0	21.000

MESTSEIRENDE RYTTERE, HINDERLØP

Navn	St	1.e	2.e	3.e	Premiesum
Christopher Roberts, a	3	2	1	0	93.750
Paul Power, a	1	1	0	0	37.500
Henrik Engblom	3	0	1	1	33.750
Josephine Kelly, a	2	0	1	1	27.750
Anna Pilroth, l	2	0	0	1	15.000
Harry Challoner, a	2	0	0	0	6.000
James P O'Farrell	3	0	0	0	3.750
Kevin Parkin, a	3	0	0	0	3.750
Tobias Hellgren a	2	0	0	0	3.750
Daniel Wirenstål, a	2	0	0	0	0

MESTSEIRENDE HEST

Navn	St	1.e	2.e	3.e	Premiesum
Aaron's way (GB)	4	4	0	0	155.500
Reaching Nirvana	5	3	1	1	80.540
Cool Match	9	3	0	1	73.800
Go Go Gadget (GER)	4	3	0	1	134.000
Fendi	6	3	0	0	103.300
Entangle (GB)	3	3	0	0	256.500
Emperor (SWE)	10	2	3	2	141.050
Flying Falk (IRE)	6	2	3	0	86.000
Aylar	8	2	2	0	73.580
Heureux (USA)	5	2	2	0	286.060

MESTVINNENDE TRENERE

Navn	St	1.e	2.e	3.e	Premiesum
Wido Neuroth	61	11	13	8	1.981.820
Arnfinn Lund	58	13	5	6	1.180.260
Rune Haugen	80	12	6	9	748.350
Sandie Kjær Nortoft	5	1	0	2	740.000
Niels Petersen	87	11	10	8	725.660
Jens Erik Lindstøl	21	7	4	1	543.700
Jacob H Fretheim	60	5	10	8	506.300
Bent Olsen	22	1	5	2	473.000
Are Hyldmo	55	5	5	5	355.640
Cathrine Erichsen	49	6	3	7	354.790
Zoltan Benedek	35	5	3	6	269.850
Eva Sundbye	25	3	4	3	198.490
Wera Torgersen	22	2	1	1	180.890
Michael P Taylor	4	2	0	0	170.040
Knut O Arnesen	19	4	5	0	162.940
Søren Jensen	4	1	0	0	160.000
David Smith	17	4	2	1	157.040
Henrik Engblom	53	2	3	2	150.000
Nils Petter Bogen	17	1	2	2	143.450
Annike Bye Nunez	35	2	3	1	127.260

MESTVINNENDE AMATØRTRENERE, FLATT OG HINDER

Navn	St	1.e	2.e	3.e	Premiesum
Lise Tandberg	14	4	3	0	179.090
Jan Bødker Sørensen	6	4	0	0	155.500
Lena Natt och Dag	18	1	1	2	65.160
Petter Kjær	8	1	2	2	58.120
Charlotte Sjøgren	12	1	2	1	55.480
Liz-Marie Åkerberg	6	1	1	0	53.460
Per Strømberg	5	1	1	2	51.580
Hanne Rådstoga	14	0	2	4	49.140
Arne O Karlsen	8	0	1	4	42.540
Lone Bager	20	1	1	0	40.420

MESTVINNENDE EIER

Navn	St	1.e	2.e	3.e	Premiesum
Lone og Jens Westh	5	1	0	2	740.000
Stall E & F	2	1	1	0	600.000
Stall Trick or Treat	5	4	0	1	434.000
Stall Perlen	9	1	3	3	428.100
Stall Bjerkeheim	13	5	4	0	403.760
KAOK	3	3	0	0	256.500
Stall NOR og Lagulise Racing	17	3	1	4	217.420
Stall Bonne Nuit	28	2	3	1	209.000
Stall Symbol	3	1	1	0	203.250
Stall EOS	17	2	2	2	193.070

MESTVINNENDE HEST

Navn	St	1.e	2.e	3.e	Premiesum
Alpacco (IRE)	2	1	0	1	710.000
Touch Of Hawk (FR)	2	1	1	0	600.000
Alyshakeys (DEN)	1	1	0	0	300.000
Heureux (USA)	5	2	2	0	286.060
Entangle (GB)	3	3	0	0	256.500
Symbol Of Arch (USA)	3	1	1	0	203.250
Saddle The Storm (IRE)	3	1	1	1	193.060
Handsome Hawk (IRE)	2	0	1	1	184.000
Aaron's way (GB)	4	4	0	0	155.500
Sweet Baby Jane (IRE)	3	2	0	0	150.000