

# ØVREVOLL GALOPP



Nr. 16/2010 – Kr. 20,-

**TORSDAG 22. JULI 2010 KL 18.00**

Første løp kl 18.15. Dagens V5-spill: 3.-7. løp

**Morten og Torvald Klaveness' Minneløp (L)  
Skandinavisk Mesterskap for 3-åringer**



**V5** RIKS  
TOTO



**Dagens  
Dobbel** RIKS  
TOTO



**Super  
Trippel** RIKS  
TOTO

↑  
**Spill i dag**

# KISTEFOS-MUSEET

- Kunst og kultur i naturskjønne omgivelser

## SESONGEN 2010 9. MAI - 10. OKTOBER



### INDUSTRIMUSEUM

Gjenåpning av store deler av museet.



### SKULPTURPARK

Skandinavias mest omfattende moderne skulpturpark med 24 samtidskulpturer.



### KUNSTHALL

Paralleller: Ungt samtidsmaleri fra Norge/Leipzig.

Andre tilbud ved museet i 2010:

#### Formannsboligen

Utstillingen *Brødrene i skogen*, dokumentasjonsfotografi av Øyvind Elvsborg.

#### Kafé Consulen

Kalde og varme lunsjretter. Mineralvann, kaffe og vin.

#### Museumsbutikken

Utstillingskataloger, postkort og gaveartikler.



Sesongen 2010: Mandag stengt / Tirs-Søn 10-17.00 / [post@kistefos.museum.no](mailto:post@kistefos.museum.no) / Tel: 61 31 03 83 / Kistefoss, 3520 JEVNAKER / [www.kistefos.museum.no](http://www.kistefos.museum.no)

Illustrasjoner: Detalj fra produksjonssalen i Industrimuseet. Foto: Bård Løken / Tony Cragg, *Articulated Column*, 2001. Foto: Frédéric Boudin / Christer Glein: Detalj fra *The Mist*, 2010. Foto: Thomas Widerberg



Norsk Jockeyklub

Postboks 134, 1332 Østerås  
Vollsvæien 132, 1358 Jar  
Tlf. 22 95 62 00 – Faks 22 95 62 62  
Telefon løpsdager 22 95 62 18  
[www.ovrevoll.no](http://www.ovrevoll.no)

#### Styret i Norsk Jockeyklub

S A Hauge, formann  
N P Gill  
N Ekjord  
R Molthe  
S Pedersen  
M Robertz, Avlsforeningen  
S E Lilja, Trenerforeningen  
J Paulsen, Øvrevoll  
Hesteeierforening  
H L S Marwell-Hauge, NoARK

#### Styret i Øvrevoll Galopp AS

B Jacobsen, formann  
C Skotvedt  
R Hoel  
A Petterøe

#### Administrasjon

H P Eriksen, adm dir

#### Programredaktør

L Kristiansen

#### Tillitsmenn

Løpsledere  
T Finnbråten  
H P Eriksen

#### Totosjef

J O Haugen

#### Handicapper

P Cordrey

#### Måldommer

S Eriksen

#### Den Lavere Voldgiftsrett

K Grundy, leder  
B Hermansen  
A L Sørensen  
O C Hallerud

#### Startere

R Fritzenwanker

R Winger

#### Vektsjef

P A Olsen

J I Olsen

#### Paddocksjef

T Coles

#### Øvrige funksjonærer

#### Veterinær

K Hamnes

I Bakken

#### Løpsreferenter

T Finnbråten

O J Jakobsen

B Berg

#### Banespeaker

H Lindsjø

T Solum

#### ©Videoproduksjon

OB-Team AS

#### Foto forside

Hesteguiden.com

#### Ansvarlig utgiver:

Nr1 Trykk Grefslie  
H P Eriksen, Øvrevoll Galopp AS

Hans Petter Eriksen



## Stall Perlens Sir Lando tredje i mål i Tysk Derby (Gr1)

Sir Lando gikk et strålende løp i Tysk Derby søndag. Fra startspor 19 ble han liggende helt sist fra start, men fikk allikevel en grei reise innvendig. Ut på oppløpet måtte han tråkle seg vei gjennom feltet og avsluttet strålende til tredje. Det ble en voldgiftsundersøkelse etter løpet da de mente at Sir Lando sjenerte en hest på oppløpet og dessverre ble han nedflyttet til fjerdeplass for sjenering rett før mål. Fjerdeplassen var verdt € 30.000. Da William Buick besluttet og heller ri Irsk Oaks for Godolphin hvor han ble nummer to, var det engelske Jimmy Fortune som red. Uansett er det bare å gratulere Stall Perlen og Wido Neuroth med nok en topphest. Løpet ble for første gang i historien vunnet av en engelsk trent hest i Godolphins Buzzword (e Pivotal). Sir Lando stod i 70 i odds. Theatrical Award har også forsøkt seg i utlandet, men har skuffet i sine to starter, senest i Newmarket lørdag. Hun har neppe vært i vanlig god form.

#### Arnfinn Lund igjen?

5 ganger de siste 10 årene har trener Arnfinn Lund vunnet Morten og Torvald Klaveness' Minneløp på Øvrevoll. 2 ganger Dipple og to ganger Tawoos samt Miss The Boat. Nå har han en strålende mulighet igjen, denne gang med superhopperen Entangle. Årets utgave av Klaveness Minneløp har samlet åtte hopper til start og favoritten blir ut tvil KAOK's Entangle. Etter å ha "knust" hingstene i Polar Mile Cup skal det mye til at noen slår henne her. Både La Zona og Grafitti som kommer med seiere fra henholdsvis Gøteborg og København skal forbedre seg mye for å kunne slå Entangle i dette løpet.

Forrige torsdag arrangerte vi lunsjgalopp for første gang og til tross for et forferdelig vær, var det vellykket. Omsetningen endte på nærmere tre millioner totalt og det var godkjent. Avviklingsmessig klarte vi det planlagte tidsskjemaet og det må vi være fornøyd med. Løpsdagen ble en suksess for trener og eier Jens Erik Lindstøl. Først vant Nosferatu Major Chr Fredrik Michelets Minneløp over 2830 meter med Carlos Lopez på ryggen før Heureux avsluttet dagen med en knepen seier i Eliteløpet. Dette var Heureux's andre seier på en uke da han sist torsdag tok seg av Øvrevoll Mile Cup. All ære til Jens Erik Lindstøl som har gjort en flott jobb med hestene sammen med sitt team.

Velkommen til nok en storløpsdag på Øvrevoll.

Adm. dir.

Gjør som ØVREVOLL!

**RING: 22 37 52 98 – 22 38 12 23**

– En sikker BANKER for alle anledninger



**Bellis**

BLOMSTERHANDEL

Trondheimsveien 110, Oslo 5

Støtter hestesporten

[www.bellisblomster.no](http://www.bellisblomster.no)



### ÅPNINGSTIDER

Portene åpnes kl 14.00 på hverdager og kl. 12.00 søndager.  
Strykninger/programendringer [www.ovrevoll.no](http://www.ovrevoll.no)

# Programtips

v/Øvrevoll Galopp A/S

## V5-forslag 504 rekker:

- 1.avd:** Alle 12  
**2.avd:** 10 Zaphir  
**3.avd:** 1 Entangle  
**4.avd:** 2-8-1-6-7-10  
**5.avd:** 11-1-6-4-10-9-3

## Seier til Valparaiso

Norskeide Valparaiso gikk til topps på Täby lørdag kveld. Pia Høiom trener, og Anne Pilroth red et fint løp på vallaen. Mette Kjelsli sørget også for norsk seier i amatørloppet med My Alibi, selv om intervjuet fortalte at hun har vært en stund i Sverige nå. Treårige Boxing Day (Rafael Schistl) hadde et gaveløp. Han vant da også i suveren stil, og om en måned får vi nok se den Bent Olsen-trente hingsten i Norsk Derby. God var også Cattlemans Clipper, som er klart best på gress. Det blir to lørdagskvelder til med V65, den første på Jägersro.

## Tre til Lennart

Lennart Hammer-Hansen viste lørdag på Klampenborg at formen holder i seg. Tre strake seire på Dan Silcastar, Head Above Clouds og River Boat gjorde ham til dagens mann. Hovedløpet ble vunnet av Finn Ind Again (Inge Mette Dejgaard/Cathrine Weilby) foran Øvrevoll-kjenningen Volo Cat, som ga ni kilo til vinneren.

## Seier til Wattan

Wattan sørget for den eneste norske seieren i Göteborg søndag. Ridd av Kjetil Kjær og trent av pappa Petter ble det 13 500 svenske kroner for seieren. Göteborgs Sommar-handicap var hovedoppslaget. Vinner ble Come on Deer (Fredrik Reuterskiold/Valmir de Azeredo), mens Gipsy Hall (Marit Nygård/Manuel Santos) klarte en fin annenplass to lengder bak. For annenplassen fikk Gipsy

## 1. LØP – NORSK RIKSTOTOS REKRUTTERINGSØP – 1170 GRESS

Berta Isabel imponerte i kvalifiseringsløpet. Det gjorde også Miss Clodia, og vi tror på en duell mellom disse. Også Genuine Girl var bra i sin første opptreden og ser ut til å være det beste trippelkortet av de øvrige.

Tips:

7 Berta Isabel – 4 Miss Clodia – 1 Ariann  
Outs: 2 Genuine Girl

## 2.LØP

### – NOARK VANDREPOKAL – 2400 GRESS

Carius har hatt en flott sesong så langt. Har som regel en fin spurt å by på, og det avgjør vårt vinnertips. Desert Fuse er ofte høyt oppe, et godt trippelobjekt. Topper er ingen ungdom lengre, men 2400 meter på gresset er noe han liker. Dessuten er stallhestene i knallorden. Wood Top har vist fremgang med blinkers, første seieren begynner å nærme seg.

Tips:

8 Carius – 2 Desert Fuse – 1 Wood Top  
Outs: 6 Topper

## 3.LØP – V5A-1

### – PINE SKI LADY LØP – 2400 GRESS

Et stayerløp med veldig mange hester i fin form. Vamp gikk bra i Michelets Minneløp torsdag og får et knepent tips. Beluga har hatt luftveisproblemer, har egentlig høy kapasitet. Winner by an Inch vant med "halve oppløpet" sist på Täby, og Flying Falk ser ut til å holde sin fine form. Aladar var knallgod som treåring, men det begynner å bli en god stund siden. For oss et løp som krever en del streker på V5-kupongen.

Tips:

11 Vamp – 6 Beluga – 5 Flying Falk  
Outs: 7 Winner by an Inch

## 4.LØP – V5A-2

### - NORSK RIKSTOTOS 3-ÅRSLØP – 1170 GRESS

Til å være et løp med faste vekter, er det jevnere enn slike løp pleier å være. Likevel prøver vi med en singelstrek. Zaphir dro alt for hardt unna på en for lang distanse sist. Gangen før var han god toer bak en dyktig sprinter på Täby. Merseyside Star møtte for gode hester sist, nå er selskapet mer passende. Desert Rose er rask, og Female Spring har en grei oppgave foran seg. Agent Boo bør vurderes om man vil gardere relativt bredt.

Tips:

10 Zaphir – 3 Merseyside Star – 9 Female Spring  
Outs: 5 Desert Rose

## 5.LØP – V5A-3

### – MORTEN OG TORVALD KLAVENESS' MINNELØP (L) – 1600 GRESS

Vår og sikkert mange andres banker blir Entangle. Hun viser ingen svakhetstegn, og vi tror hun er på vei mot en ny storløpsseier.

Hall 25 000 svenske kroner. Øvrige norske hester som klarer en trippel i Göteborg søndag, var Bonne Geni (Cathrine Slettemark/Valmir de Azeredo) og Vivat (Nils Petter Bogen/Manuel Santos). De to ble annen og tredje, hode og hals bak vinneren Windhover.

## Kanonløp av Sir Lando

Sir Lando, eid av Stall Perlen og i Wido Neuroths trening, gikk et strålende løp i Tysk Derby i Hamburg søndag. Med Jimmy Fortune på ryggen passerte Sir Lando mål som tredjehest. Spenningen var imidlertid ikke over. Kretsen rundt hesten måtte gjennom en protest. Etter lang ventetid ble Sir Lando flyttet ned til fjerdeplass, en plassering som var verdt 30 000 Euro. For tre år siden ble også Appel au Maitre nummer fire i Tysk Derby for samme eier og trener. Sir Lando sto i mer enn 70 i odds og var 17. favoritt i det 20 hester store feltet.

Vinner med en drøy lengde ble Buzzword. Toer ble Zazou, mens Russian Tango byttet plass med Sir Lando. Royston Ffrench red vinneren, og seierspremien var på 300 000 Euro før bonuser ble innregnet.

Sydney vant løpet i fjor og er sikkert langt fremme også nå. Slo Theatrical Award for ett år siden, så Sydney kan mye på sitt beste. Vi tror duoen La Zona og Grafitti kjemper om den siste trippelplassen. Kanskje kan også treårige Tears Go By legge inn et bud?

Tips:

1 Entangle – 5 Sydney – 7 Grafitti  
Outs: 8 La Zona

## 6.LØP – V5A-4 – DD-1 – PATOCK'S PRIDE LØP – 1600 GRESS

Et litt merkelig løp. De som står best til, har stort sett ingen form å vise til. Vi prøver med Rainbow Barrel, som er ganske bra inne i løpet og dessuten har brukbar form. Treåringene Rambo's Cinderella og Arielle møter flere klasser enklere selskap enn de pleier, se opp for disse. Wonderful Bahare viste fin fremgang sist, kanskje er denne distansen enda mer passende?

Tips:

2 Rainbow Barrel – 8 Rambo's Cinderella – 6 Wonderful Bahare  
Outs: 1 Arielle

## 7.LØP – V5A-5 – DD-2 – SKANDINAVISK MESTERSKAP FOR 3-ÅRINGER – 1800 GRESS

Søren Jensen kommer opp med en sterk duo. High Flyer har kun tre starter bak seg i livet, men har vært imponerende. Også Dantolini regnes tidlig. Det kan være et minus at de ikke kjenner Øvrevoll, det har felt favoritter før. Larchmont skal også regnes, vant lett i enkelt selskap sist på Täby. Holly Golightly spurtet flott sist på Täby, Whatasurprise var dyktig i Dansk Derby, og Ferrozzo kan mye når alt stemmer.

Tips:

11 High Flyer – 1 Dantolini – 4 Whatasurprise  
Outs: 6 Holly Golightly

## 8.LØP – NOVISELØP – 1980 GRESS

Mountain Cougar har levert to fine innsatser så langt i karrieren. Bør kunne beseire disse konkurrentene. Salute, Naja og Harmony Hall har ok betingelser. Også So Trendy og Most Wanted kan være i trippelbildet.

Tips:

3 Mountain Cougar - 7 Salute - 5 Harmony Hall  
Outs: 1 Naja

## SPILL TIL UTLANDET UKE 29

- **Torsdag 22. juli – Tæby Galoppbane**  
Stevnestart kl 12.00
- **Lørdag 24. juli – Jägersro Galoppbane**  
Stevnestart kl 17.00
- **Søndag 25. juli – Göteborg Galoppbane**  
Stevnestart kl 13.00

# Risør på galoppkartet



Jens Erik Lindstøl vant Major Chr F. Michelets Minneløp med Nosferatu (arkivbilde).

Torsdag ble Risør plassert grundig på galoppkartet. Nosferatu og Heureux vant de to viktigste løpene, begge i trening hos Jens Erik Lindstøl fra Risør.

Nosferatu er en hest med høy kapasitet. I torsdagens lunsj-V4 ble det en flott seier i Michelets Minneløp. De to siste års vinnere, Vamp og What Budget, fulgte nærmest vinneren. Jeg må passe på å takke John Fortune og Carlos Lopez, som har hjulpet meg mye når jeg har vært inne på banen for å gå hurtig.

Banen her i Risør er for liten når det skal jobbes ordentlig, så det blir noen turer inn til Øvrevoll. Nei, dette var moro, sa en glad trener Jens Erik Lindstøl.

Heureux var favoritt i det siste løpet. Det så lenge ut til at han ikke skulle rekke frem, men noen solide klyv oppunder mål gjorde susen. Carlos sa at han ikke likte banen, hvilket vi trodde at han ville gjøre. Men han nekter å tape, og dermed holdt det akkurat, fortsatte Jens Erik.

Sweet and Line ble den første treåringen til å vinne et såkalt handicapløp mot eldre hester i år. Ingen kom i nærheten av henne på oppløpet.

Jeg er egentlig ikke så veldig overrasket. Hun klarer distansen og har forbedret seg hele tiden. Tror det kan bli mer moro med henne fremover, mente trener Zoltan Benedek.

Richelle tok seg av V4-3 til manges overraskelse. Hun vant i fjor til 30 i odds, nå ble det 29 ganger pengene. Hun er ærlig, så med liten vekt og svikt i banen hadde jeg litt forhåpninger, fortalte trener Are Hyldmo.

Tahayab gikk bra til tredje i Gøteborg søndag. Nå fulgte hun opp med seier i V4-finalen, til glede for fem spillere som klarte den rette kombinasjonen og fikk over 162 000 kroner

Var litt skeptisk til vekten, siden banen var blitt nokså tung. Men det gikk bra, og det var skikkelig gøy. 1400 meter i Gøteborg var nok litt kort, nå passet nok distansen bedre, mente trener Cathrine Witsø Slettemark.

Da Øvrevoll først skulle arrangere galopppluss, var ikke værgudene helt med på notene. Men både omsetningen og den raske avviklingen kommer på pluss-siden. Særlig syntes vi V4-tallene var meget pene.

# To gjeve hovedløp



Entangle vant Bloomers Vase foran Grafitti, La Zona og Sydney, i dag møtes de igjen.

Torsdag er det to løp som hever seg over de øvrige. Først ute er Morten og Torvald Klaveness' Minneløp. 50 minutter senere starter Skandinavisk Mesterskap for 3-åringer. I år er det 25 år siden Morten Klaveness ble drept i en flystyrt dagen før Derbydagen på vei til Øvrevoll. Morten hadde et stort hjerte for norsk oppdrett, og det var helt riktig at han fikk et hoppeløp med sitt navn. At norskfødte Tramp ble den første vinneren var helt i hans ånd. Da faren Torvald Klaveness, som også var en sentral person på Øvrevoll, døde i 1990, fikk løpet det navnet som det har i dag. At Entangle blir favoritt i årets utgave, trenger man ikke være kandidat til Abelprisen for å forstå. Hun har vært strålende i hele sin karriere, og hun gjør alt så lett. Nå husker vi at Theatrical Award tapte i fjor til 14 kroner for en satset tier, og vinneren Sydney er med også nå. Alle løp skal ris først, men for oss er i hvert fall Entangle en god banker. Vi tror Sydney må kjempe med La Zona og Grafitti om plassene bak vår klare favoritt. Skandinavisk Mesterskap har sin historie tilbake fra 1981. Da vant Chinatown, som kom fra seier i Svensk Derby. Historien forteller at dette løpet har fått mange over-

raskende vinnere. Det er nok å se på de siste ti årene, hvor fire hester har gitt over 35 i vinnerodds. I fjor sto både vinneren The One and Only og annenhesten Working Class Hero til over 30 i odds, og det er nokså unikt. Disse tallene er i grunnen like overraskende som vinnerne har vært, siden vi snakker om faste vekter. I årets løp har Søren Jensen med en duo som helt sikkert ikke vil gi så høy odds. High Flyer ble tredje i Danske Derby i livets tredje start. Han fortjener å bli favoritt, og stallkameraten Dantolini er også med i det fremre bildet. Søren Jensen har vunnet løpet to ganger (Sir Gorm i 1993) og Amalia (2003). Sistnevnte er den eneste favoritten som har vunnet de siste ti årene, men hun var kun et hode foran superskrellen Hilton House. Blant hjemmehåpene gir vi trioen Whatasur-

prise, Holly Golightly og Ferrozzo de beste sjansene. Førstnevnte var meget god i Dansk Derby, og Holly Golightly spurte flott sist på Täby i Breeders. Ferrozzo har slitt litt med luftveiene og skal regnes om han er i orden igjen. Spillemessig ser løpene torsdag overkommelige ut. En fin blanding av favoritter og outsiders er det vi tror på. Vi tror Entangle forsvarer bankerstempelet, og da tipper vi en V5 med firesifret verdi. Lykke til.



High Flyer ble nr tre i Dansk Derby og er programmets favoritt i Skandinavisk Mesterskap for 3-åringer. (Foto: Burt Seeger)

## Sherryhaugen Kafé



### KAFEEN HAR ÅPENT

- Mandag–fredag fra kl 11.00–21.00
- Lørdager fra kl 11.00–19.00
- Søndager fra kl 12.00

Krysspill åpent fra kl 12.00 – til siste løp. Løpsdager Øvrevoll åpent til kl 23.00.

For leie av selskapslokaler – kontakt

stallkroen@stallkroen.no – tlf 67 16 67 16

www.stallkroen.no

BIRI TRAVBANE PRESENTERER

# TOTO

## IN CONCERT 2010

SPECIAL GUESTS



STEVE LUKATHER DAVID PAICH SIMON PHILLIPS STEVE PORCARO JOSEPH WILLIAMS NATHAN EAST

THE GREATEST HITS ★ ONE NIGHT ONLY

**LØRDAG 24. JULI KL 20 • BIRI TRAVBANE**

**BILLETTER:** Billettservice.no Tlf: 815 33 133.  
VIP billetter tilgjengelig. Portene åpnes kl 16:00

billettservice.no  
a ticketmaster company

www.toto99.com

**BIRI**  
REKORDBANEN

www.biritrav.no Busstransport etter  
konserten til Lillehammer – Gjøvik – Hamar



## Paddock Restaurant

### Sommermeny

www.absoluttcatering.com

#### SMÅRETTER :

- Cæsarsalat med grillet kyllingbryst, bacon, hvitløkskruttonger, parmesan, cherrytomat og hjertesalat. Serveres med cæsardressing, focaccia og aiolli 135,-
- Absolutt club sandwich med kyllingfilet, bacon, aiolli, tomatsalsa, egg og ost. Serveres med pommesfrites 135,-

#### HOVEDRETTER:

- Saftig hjemmelagd biffburger med cheddarost, nyristet brød, bakt paprika og chilli aiolli, salat, tomat og agurk. Serveres med pommes frites 150,-
- Urtepanert kyllingbryst med aspargissalat og sitrondressing. Serveres med pommesfrites og aiolli 165,-
- Stekt laksefilet med sandefjordsmør, lett salat med aspargis og sitrondressing. Serveres med nypoteter 165,-

#### DESSERTER:

- Nystekt bollebunn med mandelsmør og sitronkrem, toppet med friske bringebær 65,-
- Hjemmelagd vaniljeis toppet med rabarbra suppe og norske jordbær 65,-

**MATEN SERVERES MELLOM 1700–2000.  
HUSK BORDNUMMER NÅR DERE BESTILLER.**

Tove Bøygard har ganske nylig kommet med sin første soloplate men er ingen nybegynner i faget. Sammen med søsteren Anita har hun laget to flotte album tidligere. Denne gangen står hun støtt på egne bein. Avisene kastet terningkast fem og seks over hele fjøla. Her er noen av superlativene som haglet over Toves debut:

*Ei norskspråkleg plate har faktisk ikkje treft meg så hardt som denne sidan eg høyrde "Luring" av Odd Nordstoga i 2004. Og "Tove Bøygard" står ikkje attende for førstnemnde.*

Dette er hennes definitive gjennombrudd, med voksen countryrock produsert av Lars «Tussler» Lien. Sangene er sterke tekstmessig, men det viktigste er at de er enda sterkere melodisk

*Her spiller Tove Bøygard seg rett inn i Hallingdals imponerende musikalske toppsjikt, sammen med Hellbillies og Stein Torleif Bjella.*

En konsert med Tove byr på livets opp og nedture. Livet går sjeldent på skinner for de fleste og Tove synger om det å leve i en verden som ikke alltid er farer så pent med oss. Men også om finurlige historier om at alle ting kan snu..... Det svinger av munns spill og gitar. Og en vakker stemme er prikken over i'en!



Gratis sommer- livemusikk/konsert på  
Sherryhaugen etter løpene i juli

**Torsdag 22. juli er det Tove Bøygard som spiller!**

**NORSK RIKSTOTOS REKRUTTERINGSLØP**

34000 - 17000 - 8160 - 5440 - 3400

**Banerek: 1.08,9 - Pipoldchap (CHI), h 5, 59 kg, 05-06-30**

For 2-årige hester som har startet i kvalifiseringsløp med godkjent resultat.

Vekt: 59 kg.

Minnepremie til eier.

Innm avg: 250 kr.

1170 gr

18.15



1	2	3	Tid:	Rangering
Vinner:		Plass:		Duo:
		Trippel:		

**1 ARIANN 57 Mette Hanssen**  
 2, f he El Gran Lode-Sarina e Diaghlyphard (St.Petersburg Stables)  
**BLÅ: gul/rød stripe; gul/rød. St.Petersburg Stables**  
 Arnfinn Lund, Øvrevoll Formtall: 0  
 Livs: 0 0-0-0 0  
 2010: 0 0-0-0 0  
 2009: 0 0-0-0 0  
 Øv 10/06-11 k 900 gr gd 0.56.1 Berta Isabel 57 Ariann 57 - 2- 8,5 57.8 57 M. Hanssen gdk  
 Øv 08/07-1 34.000 ma 900 gr mk 0.53.8 Edge Of Etern 57 Norwegian Rew 59 - Stroket (bortvist fra start)

**2 GENUINE GIRL (IRE) 57 Jan-Erik Neuroth**  
 2, f he Captain Rio-Bradwell e Taufan (Geoffrey Croke)  
**RØD/sv/hv. emblem; røde; sort. Atle og Hege Walgren**  
 Wido Neuroth, Øvrevoll Formtall: 0  
 Livs: 0 0-0-0 0  
 2010: 0 0-0-0 0  
 2009: 0 0-0-0 0  
 Øv 01/07-11 k 900 gr mk 0.57.0 Walinda 57 Mikkelangelo 59 - 3- 1 57.2 57 J. Neuroth gdk

**3 MARKED BY ZORRO (IRE) 59 Jacob Johansen**  
 2, br h Alhaarth-Uva Fragola e Nashwan (F. Drion & Partners)  
**GUL, grønne sk.kl; gul; grønn stjerne. Fredrik Reuterskiöld**  
 Rune Haugen, Skoger Formtall: 0  
 Livs: 0 0-0-0 0  
 2010: 0 0-0-0 0  
 2009: 0 0-0-0 0  
 Øv 08/07-11 k 900 gr mk 0.55.8 Miss Clodia 57 Apilado 59 - 4- 12 58.2 59 T. Smith gdk

**4 MISS CLODIA (IRE) 57 Espen Ski**  
 2, sk he Clodovil-Najaaba e Bahhare (Kevin Quinn)  
**GUL, grønne sk.kl; gul; grønn stjerne. Fredrik Reuterskiöld**  
 Rune Haugen, Skoger Formtall: 0  
 Livs: 0 0-0-0 0  
 2010: 0 0-0-0 0  
 2009: 0 0-0-0 0  
 Øv 01/07-11 k 900 gr mk 0.57.0 Walinda 57 Mikkelangelo 59 - Stroket (øvrig)  
 Øv 08/07-11 k 900 gr mk 0.55.8 Miss Clodia 57 Apilado 59 - 1- 1,5 55.8 57 E. Ski gdk

**5 SOPHIES LOVE 57 Rafael De Oliveira**  
 2, br he Oktan-Playing Philigirl e Philidor (Johan C Løken)  
**ROSA, blått hjerte; rosa; rosa. Wibecke Jegard**  
 Knut V Rimstad, Larvik Formtall: 0  
 Livs: 1 0-0-1 8.160  
 2010: 1 0-0-1 8.160  
 2009: 0 0-0-0 0  
 Øv 17/06-11 k 900 gr mk 0.54.4 Edge Of Etern 57 Norwegian Rew 59 - 3- 14 57.2 57 R. De Oliveira gdk  
 Øv 08/07-1 34.000 ma 900 gr mk 0.53.8 Edge Of Etern 57 Norwegian Rew 59 - 3- 13 56.4 57 R. De Oliveira 154

**6 AVENTURIN (IRE) 59 Martin Rodriguez**  
 2, br h Catcher In The Rye-Class Silli e Be My Guest (Sheila Morrissey)  
**RØD, gult belte; røde; gul. Stall Akka**  
 Lena Natt och Dag, Sverige Formtall: 0  
 Livs: 1 0-0-0 5.440  
 2010: 1 0-0-0 5.440  
 2009: 0 0-0-0 0  
 Kl 12/06-12 k 1100 gr mk 1.13.9 Cantenac 59 Holmgaards Fi 58 - 5-16,5 17.2 56 I. Karlsson gdk  
 Øv 08/07-1 34.000 ma 900 gr mk 0.53.8 Edge Of Etern 57 Norwegian Rew 59 - 4- 13 56.4 59 D. Danekilde 166

**7 BERTA ISABEL (GB) 57 Lennart Hammer-Hansen**  
 2, br he Bertolini-Night Over Day e Most Welcome (Daniel James)  
**GRØNN/BLÅ rute; grønne. Arnfinn Lund**  
 Arnfinn Lund, Øvrevoll Formtall: 0  
 Livs: 0 0-0-0 0  
 2010: 0 0-0-0 0  
 2009: 0 0-0-0 0  
 Øv 10/06-11 k 900 gr gd 0.56.1 Berta Isabel 57 Ariann 57 - 1- 8,5 56.1 57 T. Smith gdk

**ØNSKER DU Å KJØPE/SELGE HEST?**  
 Besøk Hestebørsen [www.ovrevoll.no/hesteborsen](http://www.ovrevoll.no/hesteborsen)

**KVALIFISERINGSLØP UTEN TOTO**

17.50

**Banerek:**

For 2-årige hester som er godkjent i startboks.

Vekt: 59 kg.

Kvalifiseringstid: 1.02,0.

Innm avg: 0 kr.

900 gr



**1 LADY ROSSMO 57 Pascolina Pinto**  
 2, br he Lorofino-Ticket To Ride e Prince Sabo (Stall MCM)  
**HVIT/emblem; hvite/blå bomber; hv/blå. Stall MCM**  
 Eva Sundbye, Øvrevoll Formtall: 0  
 Livs: 0 0-0-0 0  
 2010: 0 0-0-0 0  
 2009: 0 0-0-0 0

**2 AVATARA (SWE) 57 Madeleine Haugland, I**  
 2, br he Black Sam Bellamy-Semiramis e Darshaan (Stall Sudden)  
**GRØNN, gul sk klaff/belte; gr; gu ringer. Tom Luhnenschloss og Ole Einar Gjerde**  
 Eva Sundbye, Øvrevoll Formtall: 0  
 Livs: 0 0-0-0 0  
 2010: 0 0-0-0 0  
 2009: 0 0-0-0 0

**Norsk Hestesenter vil i samarbeide med Norsk Jockeyklub**

gjennomføre **galopptrenerkurs** (trinn II/profesjonelt trenerkurs)  
 innenfor tidsrommet august – desember 2010 med kursstart 2. august.

En vesentlig del vil bli gjennomført på Starum.  
 Nærmere informasjon kommer så snart det foreligger.

**MERIDIAN STUTTERI TILBYR NÅ REHABILITERING FOR DIN HEST**

Er din hest skadet, trenger den å komme i trening igjen,  
 eller trenger den ferie,  
 så gir vi den, den oppmerksomheten og pleien den trenger.  
 Vi tar også imot åringer for oppstalling, klargjøring til auksjon, og innridning.

**Følgende hester er også til salgs:***Avlshopper:*

FORTALEZA v. Cajun Cadet (GB) - Folita (GB) v. Lomitas  
 2005 - 160 cm – Selges drektig med Royal Experiment

VIVENDI (USA) v. Royal Academy (USA) - Morning Games (USA) v. Grey Dawn II  
 2001 – 167 cm – Selges drektig med Deceptor

*Avlshings/ridehest:*

ARLBERG (GER) v. Second Set – Aughamore Beauty V. Dara Monarch  
 2000 Tot. 12-8-1-0-3 Kr 1.153.295

*Ridehest:*

MONTE ZUMA (FR) v. High Chaparral (IRE) – Mex Bleus Yeux (FR)  
 Vallak-2006-170cm



Kontakt Michelle +47 419 15 016













**NORSK RIKSTOTOS 3-ÅRSLØP**  
**31500 - 15750 - 7560 - 5040 - 3150**  
**Banerek:1.08,9 - Pipoldchap (CHI), h 5, 59 kg, 05-06-30**  
 For 3-årige hester.  
 Vekt: 55 kg.  
 Minnepremie til eier.  
 Tillegg: 1 kg for hvert i 2010 innredne kr 4.000 inntil 5 kg.  
 Innm avg: 250 kr.

1170 gr  
 19.30

TOTALISATORLØP 4

1	2	3	Tid:	Rangering
Vinner:		Plass:	Duo:	Trippel:

	<b>1</b>	<b>ED HARDY (IRE)</b> 3, sk v Verglas-Serene Sun e Desert Sun (P. Morris & B. McKenna) <b>HVIT/blå ruter;blåe;rød. Showjumpers Racing Club</b> Arne O Karlsen, Asgårdstrand	<b>56</b>	<b>Anna Pilroth, I (58)</b> Livs: 8 0-2-2 42.640 2010: 4 0-1-1 15.540 2009: 4 0-1-1 27.100	Formtall: 70 - 8- 10 25.8 59 R. De Oliveira 225 Ed Hardy 62 73 2- 1,5 23.7 62 R. De Oliveira 90 Noble Knight 59 73 3- 3,5 42.9 59 T. Jørgensen 64 Victorian Art 54 72 10- 8 55.3 55 R. De Oliveira 102 Bello Secondo 62 71 6- 9 47.8 56.5 A. Pilroth 321
--	----------	--	-----------	---	---

	<b>2</b>	<b>GALLA PLACIDIA</b> 3, f he Funambule-Anna Rustung e Charnwood Forest (Stall Jersey) <b>GULL;sorte;sort. Stall Jersey</b> Arnfinn Lund, Øvrevoll	<b>58</b>	<b>Tina Smith</b> Livs: 4 1-1-1 92.500 2010: 3 1-0-1 67.500 2009: 1 0-1-0 25.000	Formtall: 73 - 1- 2,5 07.3 57 T. Smith gdk Galla Placidi 57 - 2- 1 12.2 57 T. Smith 120 Lord Rossmo 56 - 1- 6,5 09.7 54 T. Smith 28 Desert Rose 57 75 3- 3 12.5 57 T. Smith 18 Royal Hill 56 73 4- 4 21.3 52 T. Smith 68
--	----------	---	-----------	---	---

	<b>3</b>	<b>MERSEYSIDE STAR (IRE)</b> 3, f v Kheleyf-The Oldladsays No e Perugino (A M F Persse) <b>BLÅ,rød/gul belte;blå. Stall RH</b> Rune Haugen, Skoger	<b>B 60</b>	<b>Espen Ski</b> Livs: 9 2-0-1 86.310 2010: 2 1-0-0 21.000 2009: 7 1-0-1 65.310	Formtall: 75 - 3- 0,5 15.2 51.5 A. Elliott 50 Bossy Kitty 50 - 6- 6 00.9 53 A. Elliott 50 Saxby 52 - 4- 2 25.0 50 M. Lane 27 Ed Hardy 62 74 1- 1,5 23.4 63 E. Ski 36 Master Chef 66 76 9- 8 12.7 B53.5 T. Smith 183
--	----------	---	-------------	--	--

	<b>4</b>	<b>HAPPY LARRY (SWE)</b> 3, br v Melmac-Miss Ullerød e Mas Media (Christel Westerland) <b>HVIT,lilla fleur-de-lis;striper;lilla. Stall Fleur-De-Lis og Eva Sundbye</b> Eva Sundbye, Øvrevoll	<b>60</b>	<b>Pascolina Pinto</b> Livs: 4 1-0-0 32.550 2010: 4 1-0-0 32.550 2009: 0 0-0-0 0	Formtall: 70 - 4- 14 50.5 56 K. Arnkværn 139 Lord Rossmo 59 - 1- 2,5 11.6 59 K. Arnkværn 212 Agent Boo 57 73 5- 5,5 12.1 58 K. Arnkværn 31 Ed Hardy 62 72 4- 3 24.0 61 L. Hammer-Hansen 52 Victorian Art 54 70 Stroket (bortvist fra start)
--	----------	---	-----------	---	--

	<b>5</b>	<b>DESERT ROSE</b> 3, br he Desert Sun-Top Action e Top-Boot (Stall Rover) <b>RØD/SØLV sjakkruiter;røde;rød. Storfjord Stutteri</b> Jan Bjørdal, Vigra/Øvrevoll	<b>58</b>	<b>Mette Hanssen</b> Livs: 8 1-2-2 187.500 2010: 4 0-1-2 74.000 2009: 4 1-1-0 113.500	Formtall: 74 - 1- 1 12.0 57 J. Johansen 53 Desert Rose 57 69 2-hod 11.9 57 M. Hanssen 93 Royal Hill 56 73 3- 2 20.9 52 M. Hanssen 130 Tears Go By 59 75 11- m 44.6 59 M. Hanssen 214 Victorian Art 54 74 3- 2,5 54.2 57 M. Hanssen 111
--	----------	--	-----------	--	---

	<b>6</b>	<b>SWEET IRISH (GB)</b> 3, br he Shamardal-Enemy Action e Forty Niner (England) <b>GRØNN;hvite;grønn. Lone og Jens Westh</b> Sandie Kjær Nortoft, Danmark	<b>57</b>	<b>Martin Rodriguez</b> Livs: 3 1-0-0 16.650 2010: 3 1-0-0 16.650 2009: 0 0-0-0 0	Formtall: 67 - 6-13,5 45.5 54 D. Patil 24 Sixty Four 59 - 1- 1,5 38.2 54 D. Patil 24 Keep On Flyin 60 67 9-11,5 39.4 54 D. Patil 41
--	----------	--	-----------	--	--

	<b>7</b>	<b>LORD ROSSMO</b> 3, sk v Slickly-Ticket To Ride e Prince Sabo (Stall MCM) <b>RØD;røde;rød. Stall Bogstad</b> Eva Sundbye, Øvrevoll	<b>60</b>	<b>Umesh Kumar</b> Livs: 8 0-2-0 40.850 2010: 5 0-2-0 26.250 2009: 3 0-0-0 14.600	Formtall: 67 - 2- 2,5 12.1 59 M. Fretheim 314 Lord Rossmo 56 69 2- 6,5 11.0 56 M. Fretheim 37 Desert Rose 57 69 6- 6,5 13.2 59 M. Fretheim 207 Buckham 59 67 7-15,5 11.7 59 M. Santos 177 Tiger For Two 57 67 6-13,5 11.7 59 M. Fretheim 175
--	----------	---	-----------	--	---

	<b>8</b>	<b>AGENT BOO (GB)</b> 3, br v Monsieur Bond-Silca Boo e Efisio (Whitsbury Manor Stud & CSB Breeding) <b>GRØNN/RØD delt embl;grønn;rød;rød. Bo Tommy Nygård</b> Wido Neuroth, Øvrevoll	<b>B 60</b>	<b>Jan-Erik Neuroth</b> Livs: 10 1-1-2 56.238 2010: 3 0-1-1 21.750 2009: 7 1-0-1 34.488	Formtall: 75 - 1- 1,5 15.5 B57.5 G. Gibbons 100 Kilt Rock 59.5 - 6- 6,5 15.9 B60 G. Gibbons 55 Agent Boo 57 74 2-hod 11.0 B57 J. Neuroth 37 Diamondsandpe 64 76 4- 3,5 10.9 B57 J. Neuroth 39 Master Chef 66 76 15- m 15.6 B53.5 R. Olechea 229
---	----------	--	-------------	--	--

	<b>9</b>	<b>FEMALE SPRING (GB)</b> 3, br he Mujahid-In The Woods e You and I (Mette C Andenæs) <b>CERISE/hvite stjerner;hvite;hvit/ceri. The Female Club</b> Cathrine Erichsen, Øvrevoll	<b>58</b>	<b>Lennart Hammer-Hansen</b> Livs: 6 1-0-0 26.650 2010: 4 1-0-0 26.650 2009: 2 0-0-0 0	Formtall: 74 - 1- 1 41.7 52.5 D. Danekilde 32 Montgomery 60 - 1- 1 41.7 52.5 D. Danekilde 55 Tiger For Two 56 74 5- 7,5 40.9 58 D. Danekilde 296 Tears Go By 59 75 9- 15 43.2 59 D. Danekilde 122 Victorian Art 54 74 5- 4 54.5 57 L. Hammer-Hansen 122
---	----------	--	-----------	---	--

	<b>10</b>	<b>ZAPHIR (GB)</b> 3, br v Zafeen-Chase The Lady e Atticus (Natton House Thoroughbreds&Mark Woodal) <b>RØD,hvit stjerne;røde;rød. Stall Aton</b> Zoltan Benedek, Øvrevoll	<b>60</b>	<b>Carlos Lopez</b> Livs: 11 2-2-4 155.858 2010: 4 1-1-1 64.350 2009: 7 1-1-3 91.508	Formtall: 77 - 3- 5,5 34.6 59 M. Larsen 188 Agent Boo 57 75 1-hod 11.0 58 F. Salvador 45 Tiger For Two 56 77 3- 7 40.8 62 F. Salvador 35 Mal And Dave 56 79 2- 0,5 10.4 56 F. Salvador 22 Bank of Burde 58 78 4- 10 12.1 60 C. Lopez 106
---	-----------	--	-----------	---	---

	<b>11</b>	<b>HARD CANDY (SWE)</b> 3, br he Statue Of Liberty-Bongo Quest e Be My Guest (Bo Helander) <b>HVIT/emblem;hvite/blå bomber;hv/blå. Stall MCM</b> Jacob H. Fretheim, Skoger	<b>54</b>	<b>Manuel Santos (53)</b> Livs: 1 0-0-0 0 2010: 1 0-0-0 0 2009: 0 0-0-0 0	Formtall: 0 - Stroket (mistet rytter) Avestruz 59 - Stroket (mistet rytter) Tiger For Two 57 75 7- 9,5 44.1 57 M. Santos 148 De Orio 57 - Stroket (kom løs for start)
---	-----------	---	-----------	--	---

**NYHET!**

**Løpsarkiv på nett**

**- Se løpene når du vill**

**- Siste ukes løp - GRATIS!**

**- HD-kvalitet**











# Spilleformer på Øvrevoll

## Vinner

Minste innsats kr 5,- pr spilt hest. Gevinst hvis du har spilt på løpets vinner.

## Plass

Minste innsats kr 5,-. Du vinner hvis hesten du har spilt på er blant de tre første i mål.

## Duo

Minste innsats kr 10,- pr kombinasjon. Gevinst dersom du har spilt på løpets 1. og 2. hest i rett rekkefølge.

## Trippel

Minste innsats kr 2,- pr kombinasjon. Du vinner dersom du har spilt på løpets tre første hester i rett rekkefølge.

## Super Trippel

I Super Trippel er 10 kroner minste rekkepris.

Super Trippel er Dagens Dobbel 2. avdeling.

## V5

V5-spillet omfatter fem løp som er særskilt markert i programmet. Det må fylles ut egen V5-kupong.

Rekkeprisen er kr 1,-.

## Dagens Dobbel

DD-spillet omfatter to løp på spesielle løpsdager. DD-løpene er særskilt merket i programmet. Minste innsats er kr 5,- pr kombinasjon. Gevinst hvis du har markert for vinneren i begge DD-løpene.

## Gevinster

Gevinster kan heves på banen umiddelbart etter at odds er bekjentgjort. Gevinster kan også hentes på alle andre totalisatorbaner på deres løpsdager, dog senest innen tre måneder. Bevitelse på gevinster over kr 10.000,- mot legitimasjon.

Gevinst på spill som er levert inn hos kommisjonær, kan heves hos alle kommisjonærer og på alle baner. Vær oppmerksom på at kommisjonærene kun kan betale ut gevinster inntil kr 10.000,-. Større gevinster videresendes via kommisjonæren til Norsk Rikstoto som foretar utbetaling, eller den kan heves på nærmeste totalisatorbane.



Østlandets største forhandler av grovfôr og strø til hest.

Vanlig tørrhøy – høysilage i store firkantballer og småballer. Stabil tilgang på flisballer av god kvalitet.

Konkurransedyktige priser og god service kan vi garantere!

Les mer om våre produkter på [www.gjesti.no](http://www.gjesti.no)

Din komplette leverandør

Velkommen til en hyggelig handel!

## Slik regner du ut hva Trippelbongen koster

A = Antall hester markert som 1.Hest

B = Antall hester markert som 2.Hest

C = Antall hester markert som 3.Hest

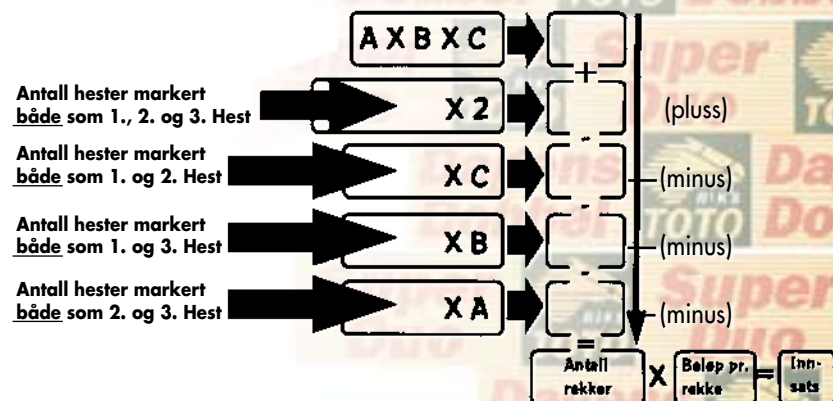

## GALOPPENS DATAFORM – Slik leser du programmets forrader

Programopplysningene begynner med hestens **startnummer**. På øverste rad hestens **navn**. I parentes suffix for fødselsland dersom det ikke er Norge.

Etter dette følger vekt hesten skal bære i løpet samt **rytterens** navn. Har rytter vektlettelse eventuelt over(undervekt) fremgår dette av tallene i parentes etter rytterens navn. Dersom hesten skal gå med blinkers (skylapper) angis dette med B foran vekten.

Under dette følger hestens **alder**, farge, avstamning samt oppdretter i parentes. Deretter i fet stil eierens **draktfarge** og navn.

Langst til høyre har vi oppgitt hestens totale antall **starter** samt plasseringer (1-2-3. plasser) og et beløp som viser hvor mye **penger** hesten har sprunget inn i sin karriere. Det samme er oppgitt for de 2 siste år.

5 FUNNY LEGEND				58 Fredrik Johansson			
4. br he Funambule-Leap Day Legend e Petorius (Stall E og F)				Livs: 17 11- 3-0 2.458.820			
RØD/hvit stjerne;blå armbind;hvit. Stall E og F				2005: 6 4-1-0 629.505			
Wido Neuroth, Øvrevoll				2004: 7 5-0-0 1.375.510			
Formtall: 87							
KL	29/ 5-8	200.000 av	1800 gr lt	1.47,7	Funny Legend 56	Matchmaker 56	- 1- 5 47,7 56 F Johansson *16
Tæ	16/ 6-2	130.500 av	1600 gr gd	1.37,6	Poliiaurea 61	Funny Legend 61	- 2- 0,5 37,7 61 F Johansson 47
Tæ	18/ 7-5	589.625 av	2400 gr lt	2.30,8	Passport 58	Lady Clementi 57	- 4- 2,5 31,3 56 F Johansson *13
Øv	11/ 8-5	125.000 av	1800 gr nt	1.53,7	Funny Legend 57	Firello 59	87 1- 2 53,7 57 F Johansson *14
Tæ	11/ 9-7	148.500 av	1950 gr gd	1.59,5	Funny Legend 60	Halfsong 60	- 1- hls 59,5 60 F Johansson *21

### Resultatopplysningene leses som følger:

Bane (Øv - Øvrevoll, Tæ - Tæby, Sverige, Jæ-Jægersro, Sverige, Gg-Gøteborg, Sverige, Kl-Klampenborg, Danmark, DK-Danske Provinsbaner, GB-England, D-Tyskland, P-Polen osv. Deretter følger dato, løpsnummer og 1. premie i løpet. Så har vi oppgitt type løp. av=aldersvektløp, hcp= handicap og m= maiden. Distanse og banetype: gr=gress, dt=dirt track, H=hekk og S=steeplechase. Videre følger banekonsistens: lt=lett, gd=god, mk=myk, nt=noe tungt, t=tung. Etter bane-forhold står oppgitt vinnertid i løpet og navn og vekt på løpets vinner og annenhest.

**Formtall** er en viktig opplysning spesielt i aldersvektløp.

Formtallet er en offisiell ranking i uttrykt i kilo, der alle 3-årige og eldre hester rangeres i en skala fra 40 til over 100 kg.

Desto høyere formtal jo bedre er hesten.

I **aldersvektløp** kan man ta formtallet, og fra dette trekke ridevekten som står oppført foran rytterens navn. Jo høyere **"plusstall"** (differanse) man får, desto bedre står hesten til i løpet.

Resultatdelen avsluttes med hestens **plassering** etterfulgt av avstand i mål. Dersom hesten vant løpet er det oppgitt avstand i hestelenger til annenhesten. Ble hesten nr. 2 eller dårligere har vi oppgitt avstand til vinneren. Hver lengde utgjør 0,2 sekunder. Over 20 lenger angis med m (mange).

Hestens tid i løpet følger deretter, B foran vekten betyr at hesten har gått med blinkers. Til slutt følger rytterens navn samt eventuell **utbetaling** dersom man hadde satset kr. 10 på hesten i vinnerløpet. Stjerne markerer at hesten var favoritt i løpet.

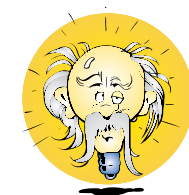

## Hvis du ikke er ekspert...

*Galopp er en fair sport. Ingen hester blir disket på grunn av feil gangart, og banen er så bred at ingen blir innestengt som i travløp. Den hesten som har best dagsform i forhold til ridevekt vinner løpet.*

### Hvem vinner?

Les programmet nøye. Er du ukjent med galoppporten bør du også lese om galoppens Dataform i programmet. Deretter kan du bruke følgende fremgangsmåte: Finn ut hvilke hester som står best til i løpet ved å trekke ridevekten fra det oppgitte formtallet. Den med høyest positiv differanse har teoretisk det beste utgangspunktet. Men så kommer selvfølgelig avgjørende momenter som form og rytterens dyktighet inn i bildet.

Hestens prestasjoner i foregående starter forteller deg noe om formen. Sjekk også hvordan trenerens øvrige hester går i løp. Viser stallen form? Husk at hester er individer, ikke maskiner. Den hesten som står best til har opplagt en god seierssjans, men det er små marginer som avgjør i denne sporten. Bak i programmet finner du statistikk som forteller deg om trenerne og rytternes resultater så langt i sesongen.

Programmet inneholder også tips og vurderinger som kan gi deg verdifull hjelp i din jakt på vinnerne. Et godt tips er også å sjekke hester som har startet lite. Da kan det ofte være rom for betydelig forbedring. Hester som har en lang karriere bak seg, har som regel dokumentert klart hvor deres kapasitetsgrense går.

### Ridevekt og formtall

Tohundre års erfaring tilsier at 1 kilo forskjell i ridevekt tilsvarer 0,2 sekunder = 1 hestelengde over 1600 meter. Dette betyr at dersom forskjellen i ridevekt er stor nok, kan en god hest bli slått av en dårligere.

Alle galopphester blir rangert etter ytelse på en kiloskala fra 100 til 40. Den vekten hesten har på rangeringen kaller vi **handicap** eller **formtall**. Banens handicapper justerer disse tallene hver gang en hest har startet i løp. Viser hesten stigende form øker formtallet - og omvendt.

Formtallet angis i løpsprogrammet.

Handicapsystemet og verdiene i skalaen er internasjonale. Det betyr at hester som starter i utlandet og så kommer til Øvrevoll, i vårt løpsprogram får et formtall som er omregnet og står i korrekt forhold til våre egne tall.



# Statistikker pr 16. juli 2010

## MESTSEIRENDE RYTTERE

Navn	St	1.e	2.e	3.e	Premiesum
Espen Ski	69	13	5	8	747.530
Per-Anders Gråberg	70	10	5	6	492.700
Carlos Lopez	71	9	6	7	686.590
Frederick Salvador	37	7	3	1	273.190
Lennart Hammer-Hansen	31	5	6	5	1.120.680
Tina Smith	50	5	3	5	376.140
Jan-Erik Neuroth	48	4	11	6	787.570
Madeleine Haugland, I	44	4	6	4	201.660
Jacob Johansen	48	4	5	8	433.760
Trond Jørgensen	31	4	3	5	271.820

## MESTVINNENDE TRENERE

Navn	St	1.e	2.e	3.e	Premiesum
Wido Neuroth	44	8	11	8	1.445.480
Sandie Kjær Nortoft	4	1	0	1	710.000
Arnfinn Lund	39	7	3	5	618.070
Rune Haugen	59	10	4	6	612.810
Niels Petersen	67	9	6	5	487.190
Jacob H Fretheim	47	5	10	5	442.540
Jens Erik Lindstøl	15	4	2	1	340.700
Cathrine Erichsen	39	5	4	6	299.490
Bent Olsen	12	0	3	1	296.500
Are Hyldmo	44	3	5	4	238.500



## MEDDELELSER FRA DEN LAVERE VOLDGIFTSRETT

15. løpsdag torsdag 15. juli 2010

DLV's medlemmer: A L Sørensen, B Hermansen, H Byrgin, S Kolling (sekr.)  
Stevnelege: M Aamodt

2. løp

Sak til behandling:

Rapport fra vektsjef – rytter av hest nr 6 Send An Invitation  
Rafael De Oliveira

Veid ut med 1,2 kg overvekt.

Avhørt: Rytter Rafael De Oliveira

Forklaring: Rytter R De Oliveira beklaget at han ikke kunne ri avtalt ridevekt og at han nå skulle sette opp ridevekten.

Bemerkning: Det er rytters plikt å kunne ri den vekt han er kommet overens om å ri.

Kjennelse: Rytter Rafael De Oliveira ilegges 10 dagers

lisensinndragning med virkning fra og med 24. Juli til og med 2. august 2010 for ikke å ha kunnet ri den vekt han var

kommet overens om. I skjerpene retning er det lagt vekt på at han har hatt tre vektforselsere tidligere i inneværende

sesong.

Regl. pkt. 140 d, 363, 489 d

11. løp (kval. Løp)

Rapport fra paddocksjef – hest nr 1 Royal Games og nr 4 Well Fitted kom for sent i paddock.

Avhørt: Trener Are Hyldmo

Forklaring: Trener A Hyldmo forklarte at en leier hadde meldt avbud i siste liten og at det derfor ble litt kaotisk.

Bemerkning: Det er treners plikt å sørge for at hest innfinner seg i paddock til rett tid.

Kjennelse: Trener Are Hyldmo ilegges en advarsel for at hest

nr 1 Royal Games og nr 4 Well Fitted kom for sent i paddock.

Regl. pkt. 124n, 2. Ledd, 489 a

Dopingprøver tatt 15. juli 2010:

1. løp hest nr 1 Nosferatu

2. løp hest nr 1 Sweet And Line

4. løp hest nr 10 Tahayab

Negative dopingprøver 15. juli 2010:

100617 Livigno (c-prøve)

100617 Entangle

100617 Steve's Champ

100617 Aylar

100624 Tiger For Two

100624 Vamp

Dato: 15.07. 2010

DLV's leder: A L Sørensen (sign.)

## GALOPPSPORTENS INFORMASJONSTELEFON

RING

**820 50 600**

6 kr. pr min.

Velg dag:

Tast 1 for Mandag, 2 for Tirsdag, 3 Onsdag, **4 Torsdag**, 5 Fredag, 6 Lørdag, 7 for Søndag eller 8 for Rikstoto Direkte "LIVE".

Meny:

Tast: 1 for strykninger, endringer, baneforhold  
2 for TIPS og SPILLERFORSLAG  
3 for løpsresultater med alle odds  
4 DD resultater  
5 V5A/V65 resultater  
6 V5B resultater  
7 V75 resultater  
8 Dagens løps overføring

(Tjenesten er automatisk og leveres av Teletopia Tlf: 04000)



For hester som hele tiden skal utvikles,  
er det viktig med et fôr som også gjør det

Bak Champion står det et våkent og kunnskapsrikt miljø, som er raske til å ta tilbakemeldinger fra markedet. Den nære kontakten med brukerne, samt det faktum at vi råder over eget fôrutviklingselskap og avansert kvalitetskontroll, gjør at vi raskt kan omsette nye erfaringer, ny forskning og teknologi, til stadig bedre fôrblandinger for prestasjonshester.

**Champion**



Generalsponsor for Norges Rytterforbund



Anbefalt av Norges Veterinærhøgskole



## A-POSTABONNEMENT

Returadresse: Øvrevoll Galopp AS, Postboks 134, 1332 Østerås

 **hesteguiden.com**

*The One And Only  
vant Skandinavisk  
Mesterskap for  
3-åringer i fjor.*



**For bestilling av bilder på Øvrevoll:  
bestilling@hesteguiden.com – tlf 481 50 156**