

# ØVREVOLL GALOPP



Nr. 13/2010 – Kr. 20,-

**TORSDAG 1. JULI 2010 KL 18.00**

Første start kl 18.15. Dagens V5 spill: 3.-7. løp

 **SUBARU Cup**

**Norsk Rikstoto Cup**

**Øvrevoll Hestesport Cup**



ØVREVOLL  
GALOPPBANE



**V5** 



**Dagens  
Dobbel** 



**Super  
Trippel** 

**Spill i dag**

# KISTEFOS-MUSEET

- Kunst og kultur i naturskjønne omgivelser

## SESONGEN 2010

### 9. MAI - 10. OKTOBER



#### INDUSTRIMUSEUM

Gjenåpning av store deler av museet.



#### SKULPTURPARK

Skandinavias mest omfattende moderne skulpturpark med 24 samtidskulpturer.



#### KUNSTHALL

Parallell: Ungt samtidsmaleri fra Norge/Leipzig.

Andre tilbud ved museet i 2010:

#### Formannsboligen

Utstillingen *Brødrene i skogen*, dokumentasjonsfotografi av Øyvind Elvsborg.

#### Kafé Consulen

Kalde og varme lunsjretter. Mineralvann, kaffe og vin.

#### Museumsbutikken

Utstillingskataloger, postkort og gaveartikler.



Sesongen 2010: Mandag stengt / Tirs-Søn 10-17.00 / [post@kistefos.museum.no](mailto:post@kistefos.museum.no) / Tel: 61 31 03 83 / Kistefoss, 3520 JEVNAKER / [www.kistefos.museum.no](http://www.kistefos.museum.no)

Illustrasjoner: Detalj fra produksjonssalen i Industrimuseet. Foto: Bård Løken / Tony Cragg, *Articulated Column*, 2001. Foto: Frédéric Boudin / Christer Glein: Detalj fra *The Mist*, 2010. Foto: Thomas Widerberg



Norsk Jockeyklub

Postboks 134, 1332 Østerås  
Vollsveien 132, 1358 Jar  
Tlf. 22 95 62 00 – Faks 22 95 62 62  
Telefon løpsdager 22 95 62 18  
[www.ovrevoll.no](http://www.ovrevoll.no)

#### Styret i Norsk Jockeyklub

S A Hauge, formann  
N P Gill  
N Ekjord  
R Molthe  
S Pedersen  
M Robertz, Avlsforeningen  
S E Lilja, Trenerforeningen  
J Paulsen, Øvrevoll  
Hesteeierforening  
H L S Marwell-Hauge, NoARK

#### Styret i Øvrevoll Galopp AS

B Jacobsen, formann  
C Skotvedt  
R Hoel  
A Petterøe

#### Administrasjon

H P Eriksen, adm dir

#### Programredaktør

L Kristiansen

#### Tillitsmenn

Løpsledere  
T Finnbråten  
H P Eriksen

#### Totosjef

J O Haugen

#### Handicapper

P Cordrey

#### Måldommer

S Eriksen

#### Den Lavere Voldgiftsrett

K Grundy, leder  
B Hermansen  
A L Sørensen  
O C Hallerud

#### Startere

R Fritzenwanker  
R Winger

#### Vektsjef

P A Olsen  
J I Olsen

#### Paddocksjef

T Coles

#### Øvrige funksjonærer

Veterinær  
K Hamnes  
I Bakken

#### Løpsreferenter

T Finnbråten  
O J Jakobsen  
B Berg

#### Banespeaker

H Lindsjø  
T Solum

#### ©Videoproduksjon

OB-Team AS

#### Foto forside

Hesteguiden.com  
Thea Hofossæter

#### Ansvarlig utgiver:

Nr1 Trykk Grefslie  
H P Eriksen, Øvrevoll Galopp AS

## For en hoppe



Symbol of Arch innfridde favorittstempelet og vant helt uanstrengt Norsk 1000 Guineas og tok sin fjerde seier for Stall Symbol. To klassiske seiere og 452.000 i løpet av ni dager er en strålende prestasjon og da er det er bare å glede seg til Norsk Oaks 5. august. Med Entangle og Symbol of Arch på stallen blir det vanskelig for andre trenere å vinne hoppeløp i år.

Omsetningen så langt i 2010 viser at spill på galopp har hatt en liten økning sammenlignet med i fjor. Økningen utgjør i overkant av 800.000 eller ca 1,5%. Ikke mye men tross alt en økning. Dessverre har omsetningen mot våre løpsdager vært lavere en i fjor, noe som skyldes større konkurranse. Positivt er at det har vært en jevn bedring fra sesongstart og sist løpsdag var den nest beste i år kun slått av 17. mai løpsdagen.

Denne løpsdagen er det også mange hester til start og det kan gå mot nok en større utbetaling i V5 spillet. De sportslige høydepunktene er Subaru Cup med 12 gode hester til start og så er også Rikstoto Cup løpene i gang og det betyr fulle felt og jevne løp.

To norske tok turen til Dansk Derby søndag. Dette løpet er åpent kun for skandinavisk oppdrettede treåringer og endte med seier til svensktrente Diamool. Birger Christensen har skrevet mer om løpet et annet sted i programmet. Det ble en norsk seier på Klampenborg og det var i Fawzialøpning der Niels Petersen trente Grafitti ridd av Per Anders Gråberg vant. Grafitti eies av Familien E Nagell-Erichsen.

Så er det bare å glede seg for 8. juli er det klart for Valley Chapel Memorial, et såkalt Listed løp over 2160 meter og med 750.000 kroner i samlet premiesum. Det gjenstår 14 hester i løpet og vi er garantert et flott oppgjør. Samme dag rides også Øvrevoll Sprint Cup og der er det 23 hester som skal kjempe om å være blant de 15 som får starte. Torsdag 15. Juli er det Lunsjgalopp på Øvrevoll med første start kl 12:18 og V4. Den dagen vil hovedtribunen være stengt og vi satser på Sherryhaugen. I tillegg vil det være luke åpen i spillgården foran sekretariatet. Hovedløpet er Major Chr F Michelets Minneløp. For øvrig kan du lese mer om skandinavisk galopp i sommermånedene i programmet.

  
Adm. dir.

Gjør som ØVREVOLL!

**RING: 22 37 52 98 – 22 38 12 23**

– En sikker BANKER for alle anledninger



**Bellis**

Støtter hestesporten

**BLOMSTERHANDEL**

Trondheimsveien 110, Oslo 5  
[www.bellisblomster.no](http://www.bellisblomster.no)



### ÅPNINGSTIDER

Portene åpnes kl 14.00 på hverdager og kl. 12.00 søndager.  
Strykninger/programendringer [www.ovrevoll.no](http://www.ovrevoll.no)

# Programtips

v/Øvrevoll Galopp A/S

## V5A-forslag 504 rekker:

- 1. avd: Alle 6
- 2. avd: 13-12-14-11-6-2
- 3. avd: 5-8
- 4. avd: 4-5-14-11-8-3-15
- 5. avd: 10 Westamericantiger

## Dramatikk i Dansk Derby

Det ble dramatikk så det holdt i Dansk Derby på Klampenborg søndag. Striden sto mellom Søren Jensens to hester Sir Henry og High Flyer. 200 meter fra mål ble sistnevnte sjenert av sin stallkamerat. Sir Henry passerte mål som vinner, mens High Flyer på det siste galoppsteget mistet annen til godt spurtende Diamool. Så lød signalet for protest. Etter lang venting kom Voldgiftsretten til at sjeneringen hadde betydning for løpsutfallet. Sir Henry ble flyttet ned som tredjehest, og Diamool ble utropt som vinner med High Flyer som annen. Dermed var det Lennart Reuterskiold jr og Jacob Johansen som kunne juble for seieren som var verdt 400 000 kroner.



Desert Rally starter i Subaru Cup med Dina Danekilde.

## 1. LØP – NOVISELØP - 1730 GRESS

Her tror vi mye på Go Go Gadget. En sterk fjerdeplass i Guineas i sitt livs andre start gjør ham til klar favoritt for oss. Debutantene Mountain Cougar og Precious Grace kan fort være i trippelbildet direkte, det bør også Lista Lightning.

Tips:  
3 Go Go Gadget – 4 Mountain Cougar – 2 Lista Lightning  
Outs: 1 Precious Grace

## 2.LØP – ØVREVOLL HESTESPORT CUP AMATØRLØP - 1600 GRESS

En av flere gordiske knuter denne løpsdagen. Charlie Shotgun og Josey Wales har vunnet amatørloppet på Derbydagen de siste årene, har fin form og bør regnes. Tom Fix virker å være på gang, og Imperial Skylight har to fine annenplasser. Dette er imidlertid jevnt, så det bør bli hyggelig odds.

Tips:  
14 Shotgun Charlie – 1 Josey Wales – 15 Tom Fix  
Outs: 9 Imperial Skylight

## 3.LØP – V5A-1 - MALEX LØP – 1100 DT

Ticmosic og Ticmotor elsker distanse og underlag. De møter imidlertid skarp motstand, ikke minst av årsdebuterende Caerus. Latakia er også en klassehest. Startet ikke i hele fjor, men årets come back har vært positiv. Øvrevolls sand er et spørsmålsteget. Royal-hestene Hill og Miswaki er ingen kastekjeeper, så dette blir jevnt og spennende.

Tips:  
2 Caerus – 5 Ticmosic – 3 Latakia  
Outs: 6 Ticmotor

## 4.LØP – V5A-2 – MASKEPI LØP – 2830 GRESS

2830 meter er en krevende distanse, som skiller klinten fra hveten. Vi satser på to formhester. Head Above Clouds og Timtaya kommer fra seier i siste start. Førstnevnte vant tre seire på denne tiden i fjor, inkludert Trond Jørgensens seier nummer 500 på Øvrevoll. Pilgrims programrad er ikke så lysende nå, men det har vært en del uforskyldt ”strul”. Tar dette løpet som en test foran Michelets Minneløp. Milliondollarbaby liker flatløp på gresset, og Cromspring er et long shot. Stammen sier at dette bør være en riktig distanse.

Tips:  
13 Head Above Clouds – 12 Timtaya – 6 Cromspring  
Outs: 14 Pilgrim

## 5.LØP – V5A-3 – SUBARU CUP - SØLVDIVISJON – 1600 GRESS

Vi skulle gjerne hatt med langt flere hester enn vi har fått med, for dette er den på forhånd mest krevende V5 i år. Derfor prøver

Buckham og Whatasurprise (Niels Petersen/Per-Anders Gråberg) var de norske håpene. Sistnevnte avsluttet meget bra til fjerde, mens Buckham (Cathrine Erichsen/Lennart Hammer-Hansen) dalte tilbake etter å ha vært med i tetbildet lenge. I hoppeløpet Fawzia Stakes ble det seier til Grafitti (Niels Petersen/Per-Anders Gråberg). Førstepremien var på 50 000 danske kroner, og Grafitti vant etter en fin fight med toeren Valley s Pride.

Løpsdagens fineste oppløp fikk vi i Pokalløp. Peas and Carrots og Quilboquet gikk hode-hode de siste 300 meterne, og førstnevnte klarte å vinne med minste mulige margin. Her var førststepremien 100 000 DKK. Det var ingen stor norsk kontingent til start utenom storløpene. Norskeide Victorian Art (Shane Karlsson) gikk et meget fint løp til annen etter en fin avslutning.

vi med en duo og håper det rekker. Tumaco er jevn og ærlig. Vinner ikke ofte, men er ingen antivinner. Fortjener seieren nå. Fair Flair møter nå sitt rette selskap etter å ha gått mot den ypperste eliten. Har vunnet over 1600 meter på gresset før, kan spurte til seier nå. Desert Rally har tre seire på tre forsøk med Dina Danekilde på ryggen og kan fortsatt matche sitt forntall. Dette er et flott løp, som vi gleder oss stort til å se.

Tips:  
5 Tumaco – 8 Fair Flair – 7 Desert Rally  
Outs: 9 Rapponghi

## 6.LØP – V5A-4 DD-1 – NORSK RIKSTOTO CUP – JERNDIVISJON - 1600 GRESS

Et kanskje litt overraskende vinnertips på Lan Kwai Fong. Så ut til å like gresset sist, og nå tror vi også distansen er passende. Party Booster er også etter vår oppfatning best på gresset og må med på gardering. Jim Beam og Hakuna Matata har fin form, og med høy vekt er det positivt at rytteren har lettelse. Nok en gang intet enkelt løp, vi håper det holder med syv hester på forslaget.

Tips:  
5 Lan Kwai Fong – 4 Party Booster – 14 Hakuna Matata  
Outs: 11 Jim Beam

## 7.LØP – V5A-5 DD-2 – NORSK RIKSTOTO CUP – GRUNNDIVISJON 1170 GRESS

Å finne en banker var som å lete etter nålen i høystakken. Vi prøver med en frekk vri på Westamericantiger. Treåringene har ennå ikke vunnet et såkalt handicapløp mot eldre hester i år, men de nærmer seg stadig. Positiv forutvikling og Espen Ski på ryggen gjorde utslaget, men vi skal være ærlige. Både Entangle og Symbol of Arch de to siste løpsdagene har vært sikrere kort. Enmore, Cajun Star og Mac Dalia har fin form og får plass på linjen. Et par av de øvrige virker et lite hakk bedre på sand, men ikke mer enn at de kan hevde seg også her.

Tips:  
10 Westamericantiger – 7 Enmore – 4 Mac Dalia  
Outs: 6 Cajun Star

## SPILL TIL UTLANDET UKE 26

• **Torsdag 1. juli – Tæby Galoppbane**  
Stevnestart kl 12.00

• **Lørdag 3. juli – Jægersro Galoppbane**  
Stevnestart kl 17.00

# Superhopper i særklasse

I år ser det ut til å bli Lund- og Lennart-show. I juni har de herjet med topphoppene Entangle og Symbol of Arch. Torsdag var det sistnevnte som var i aksjon, da hun tok hjem 1000 Guineas og sin andre klassiker på ni dager.

Det ser veldig lyst ut. Til tross for at jeg har hatt mange hopper, tror jeg de to yngste vil havne helt i toppen. Symbol of Arch er en type, som man ikke så ofte får tak i, og jeg gledet meg til fortsettelsen. Trolig starter hun i et hoppeløp på den svenske Derbydagen, og senere er blant annet Norsk Oaks et mål, uttalte en meget fornøyd trener Arnfinn Lund. Lennart Hammer-Hansen vinner det ene storløpet etter det andre. Som sist med Entangle var det ikke nødvendig å gå helt i kjelleren. Frem til oppløpet var det en transportetappe for å roe henne. Da vi gikk 500 meter fra mål, var det over på noen få sekunder. Bare hun klarer å slappe av underveis, tror jeg hun står 2400 meter, oppsummerte den tidligere buss-sjåføren. Dette var nok en enda enklere styring.

Tiger for Two hadde en fin oppgave i maidenløpet. Det ble da også en sikker seier.

Det er mye fart i ham, så det blir spennende å se om han står Derbydistansen. Han er meldt både i svensk og norsk Derby, fortalte trener Wido Neuroth.

Kevin Parkin var enslig hane i kurven da amatørløpet innledet kvelden. Han vant med Cool Match en uke tidligere, nå ble det seier med Emperor. Dermed er Kevin første amatør til to seire i år.

V5 ble innledet med en skikkelig kupongrensker. Sistevalget Mikado spurtet frenetisk fra de bakre rekker og nådde frem til seier.

Jeg er nok like overrasket som de fleste andre. Men han har sjokkert spillerne tidligere, fortalte deleier Gunnel Håkansson. Hun eide for noen år siden topphesten Equip Hill, som blant annet vant Valley Chapel Memorial på Øvrevoll. Juvenlini hadde 76 kilo å bære i sprintløpet, men det holdt helt til



Symbol of Arch var helt overlegen og vant sitt andre Guineas på ni dager.

målstreken.

Jeg har ridd hekkeløp og vunnet med 78 kilo, så en kjapp sprint burde ikke være noe problem, berettet Henrik Engblom. Han er eier, trener, jockey og står også for skoingen av Juvenlini, så dette var et solid one man show.

Eliane Chavez satt på skrellen Mikado i V5-1 og fulgte opp med en ny overraskelse i V5-3. Her var taktikken en annen, da han ledet hver meter på Adios Mi Plata. De som hadde en god dag i totoen torsdag, hadde all mulig grunn til å takke Eliane.

V5 ble avsluttet med en flott spurtseier til Carius, som stormet frem langs railen.

Nå blir det trolig hekkeløp også på ham, selv om han ikke hopper like bra som Romund. Men det kommer seg, sa trener Lise Tandberg. Selv om den klare bankereren Symbol of Arch innfridde, og i tillegg Juvenlini vant som et førstevalg, ble det over 133 000 for fem rette vinnere på V5.



Stall Symbol, super-trener Arnfinn Lund og deres fantomhoppe i vinnerpaddocken.

# Galopperende ferie:

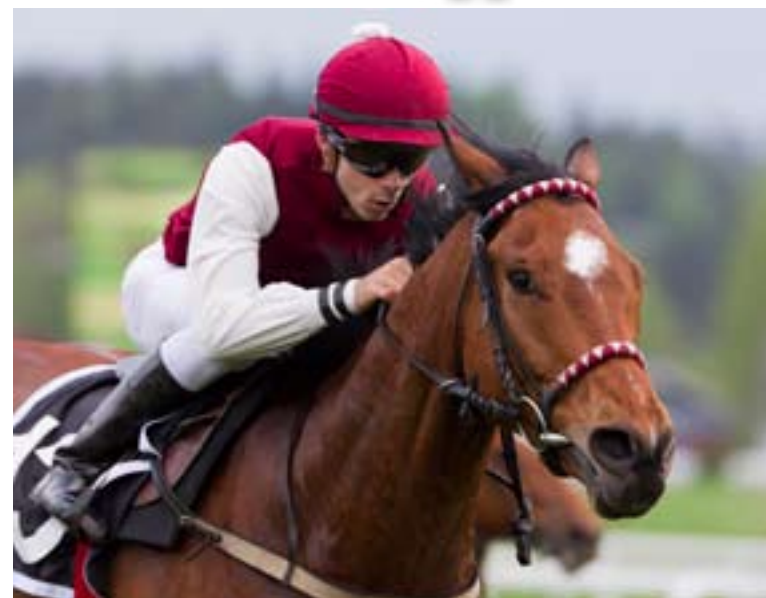

Half Pint Bill thrives på Øvrevoll, her fra seieren i Øvrevoll Mile Cup i mai.

Juli er den store feriemåneden, og for alle med hjerte for galoppporten, gir vi dere en oversikt over hva galoppen kan tilby i Skandinavia denne måneden. Søker man litt ekstra spenning etter en dag på stranden, kan et besøk på en av de mange galoppbanene være verdt å anbefale. Her følger en liten guide for det som skjer. Vi ser litt ekstra på noen av banenes høydepunkter:

## Øvrevoll:

- 8/7 er det Valley Chapel Memorial.

- 15/7 gjør vi spesielt oppmerksom på at vi har lunsjgalopp. Hovedløpet er Michelets Minneløp, og løpene går fra ca kl 12.15–13.35.
- 22/7 er det Skandinavisk mesterskap for 3-åringer og Klaveness' Minneløp.
- 29/7 avholdes Polar Cup, det ene av våre to gruppeløp.

## Täby:

- I tillegg til lunsjløpene, har Täby tre lørdagskvelder med V65. Dessuten storløp mandag 12/7 med V65.



Stall Symbol, super-trener Arnfinn Lund og deres fantomhoppe i vinnerpaddocken.

## Jägersro:

- Kommende helg er det amerikanske dager på banen i Malmø. Det er løp både fredag, lørdag og søndag med vinkling mot alt som er amerikansk. Giant Sandman og Saddle the Storm møter de beste svenske trearingene lørdag kveld. Løp også lørdag 24/7 med V65.

## Gøteborg:

- Løp tre strake søndager fra og med 11/7.

## Klampenborg:

- Etter helgens Derby nøyer danskene seg med to lørdager på deres hovedbane.

## Danske provinsbaner:

- Både Odense, Århus og Aalborg byr på løp. Se listen under.

- Selv om denne guiden omhandler juli, tar vi også med at Klampenborg har sin store dag søndag 1/8 med Scandinavian Open Championship, mens Svensk Derby på Jägersro går søndagen etter, den 8/8. Da er det kun to uker til Norsk Derby, og så kommer høsten. Og snart er det jul.

## Galopp i juli

1	Lunsj Täby
1	Øvrevoll
2	American Days Jägersro
3	American Days Jägersro
4	American Days Jägersro
8	Lunsj Täby
8	Øvrevoll
9	Århus
10	Kveld Täby
10	Klampenborg
11	Gøteborg
12	Täby V65
12	Aalborg (2 galopplop)
15	Lunsj Øvrevoll
15	Jägersro
17	Kveld Täby
17	Klampenborg
18	Gøteborg
22	Lunsj Täby
22	Øvrevoll
24	Jägersro kveld
24	Odense
25	Gøteborg
26	Aalborg (2 galopplop)
29	Lunsj Täby
29	Øvrevoll
31	Täby kveld

Men først ser vi frem til torsdagens løp på Øvrevoll. Der er vårt beste tips, at den eller de som løser V5-rebusen, ikke behøver å stå i noen særlig lang kø. I DD-løpene kjempes det om langt høyere premier enn disse hestene er vant til, og i V5-3 møtes milere som er rett under den desiderte eliten.

# Vinnere 24. juni



Emperor



Tiger For Two



Mikado



Juvenlini



Adios Mi Plata



Carius



Maksimum utbetaling i kontanter på banen er kr 30.000,-, restgevinst overføres på konto.

Øvrevoll Galopp AS

[www.ovrevoll.no](http://www.ovrevoll.no)



## Meny

www.absoluttatering.com

### SMÅRETTER:

Serranoskinke og melonkuler med en symfoni av salat med vinagrette, nybakt focaccia og aiolli 95,-

Nydampede blåskjell med flådde tomater, urter, vin, fløte, pommefrites, focaccia og aiolli 135,-

### HOVEDRETTER:

Marinert yttrefilet med grillet sopp, paprika og squash serveres med tomatsalat, pestosmør, pommefrites og aiolli 245,-

Svinindrefilet pakket i serranoskinke og salvie serveres med grillede grønnsaker, hvitvinstekesje og pommefrites. 185,-

Sitrus marinert kyllingfilet med gresk salat og feta ost serveres med pommefrites og aiolli 165,-

### DESSERT:

Hvit sjokolade pannacotta med passjonsfrukt gele og bær 65,-

Vaniljeis rullet i karameliserte hasselnøtter serveres med appelsin og jordbær Salat 55,-

## Sherryhaugen Kafé



### KAFEEN HAR ÅPENT

- Mandag–fredag fra kl 11.00–21.00
- Lørdager fra kl 11.00–19.00
- Søndager fra kl 12.00

Krysspill åpent fra kl 12.00 – til siste løp. Løpsdager Øvrevoll åpent til kl 23.00.

For leie av selskapslokaler – kontakt

[stallkroen@stallkroen.no](mailto:stallkroen@stallkroen.no) – tlf 67 16 67 16

[www.stallkroen.no](http://www.stallkroen.no)

**NOVISELØP**

21000 - 10500 - 5040 - 3360 - 2100

**Banerek:1.47,2 - Ario (IRE), h 5, 54 kg, 04-06-03**

For 3-årige og eldre hester som kun har seiret en gang.

Vekt: 3-årige 55,5 kg, eldre 60 kg.

Minnepremie til eier.

Tillegg: 3 kg for hester som har seiret.

Innm avg: 250 kr.

1730 gr  
18.15

1	2	3	Tid:	Rangering
Vinner:		Plass:		Duo:
Trippel:				

	<b>1</b>	<b>PRECIOUS GRACE (IRE)</b>	<b>58</b>	<b>Frederick Salvador</b>	Livs: 0 0-0-0 0
4, br he Selkirk-Gold Bar e Baratheia (Ballymacoll Stud Farm Ltd)					2010: 0 0-0-0 0
SORT/grønn stj;so gr/sølv stj;so/gr. Stall Exit					2009: 0 0-0-0 0
Cathrine Witse Slettemark, Gjerdrum					Formtall: 0

	<b>2</b>	<b>LISTA LIGHTNING (IRE)</b>	<b>63</b>	<b>Kalindi Jarven</b>	Livs: 21 1-3-4 167.526
4, br v Intikhab-Alassio e Gulch (Gerrardstown House Stud)					2010: 2 0-0-0 0
BLÅ-BRUN tverrstripet;rød. B Jarven og Investment AB Baltic					2009: 8 1-0-2 74.949
Lennart Jarven, Sverige					Formtall: 73
Ir	04/10-3	68.679 h 1600 dt gd	1.37.6 Riobama 60	If Per Chance 61	- 12- 9,5 39.5 59 C. Geoghegan 80
Ir	16/10-4	88.306 av 2100 dt gd	2.14.2 Mid Mon Lady 58,5	If Per Chance 59,5	- 13- 11 16.4 55 D. McDonogh 140
Øv	29/04-3	21.000 av 1750 dt gd	1.56.8 Speed Dancer 59	Fighting Spir 61	77 Stroket (sårskade)
Øv	03/06-5	31.500 h 900 gr gd	0.52.5 Cavorcing 65	Rapponghi 56	77 10- 14 55.3 57 K. Jarven 206
Gg	20/06-9	20.250 av 1400 gr gd	1.23.7 Ladybird 53	Maserati 59	75 13- 7,5 25.2 60 K. Jarven 257

	<b>3</b>	<b>GO GO GADGET (GER)</b>	<b>58,5</b>	<b>Per-Anders Gråberg</b>	Livs: 2 1-0-0 49.000
4, mbr h Areion-Globuli e Surako (Patrick Schniepp)					2010: 2 1-0-0 49.000
CERISE/blå bomber;cerise;cerise/blå. Stall Trick or Treat					2009: 0 0-0-0 0
Niels Petersen, Øvrevoll					Formtall: 80
Øv	17/05-1	31.500 av 1600 gr gd	1.42.1 Giant Sandman 57	Symbol of Arc 58	- Stroket (nedsatt allmentis)
Øv	27/05-2	21.000 av 1600 gr gd	1.39.5 Go Go Gadget 58	Saddle The St 58	- 1- his 39.5 58 P. Gråberg 70
Øv	10/06-6	175.000 av 1600 gr gd	1.38.9 Giant Sandman 59	Saddle The St 59	80 4- 8 40.5 59 P. Gråberg 53

	<b>4</b>	<b>MOUNTAIN COUGAR (FR)</b>	<b>60</b>	<b>Espen Ski</b>	Livs: 0 0-0-0 0
4, br h King's Best-Danseuse Indienne e Danehill (S. C. Ecurie De Meautry)					2010: 0 0-0-0 0
HVIT/blå seler;røde sømmer;blå/rød. Stall NOR og Lagulise Racing					2009: 0 0-0-0 0
Rune Haugen, Skoger					Formtall: 0
Øv	24/10-11	k 950 gr nt	1.03.8 Wood Top 59	Mountain 59	- Stroket (egenerklæring)

	<b>5</b>	<b>GET OVER IT (SWE)</b>	<b>55</b>	<b>Jacob Johansen (53,5)</b>	Livs: 6 0-0-0 10.940
3, f he El Gran Lode-Jossi Loire e Mukaddamah (Mette Gro Hermansen)					2010: 3 0-0-0 2.100
BLÅ,sort diaman;hvite;blå sort stje. Follyfoot Racing					2009: 3 0-0-0 8.840
Rune Haugen, Skoger					Formtall: 64
Øv	23/08-4	115.000 av 1350 gr gd	1.22.3 Alyshakeys 57	Buckham 59	- 9- m 26.5 57 P. Gråberg 682
Øv	24/09-1	34.000 av 1100 dt gd	1.10.6 Karibu Sana 57	Home Straight 59	- 4- 2,5 11.1 B57 E. Ski 129
Øv	22/04-1	21.000 ma 1100 dt gd	1.11.6 Happy Larry 59	Lord Rossmo 59	67 9- m 17.1 57 R. Schistl 129
Øv	03/06-7	22.000 h 1170 gr gd	1.11.9 Pecoiquen 69	Delily 60	66 11- 10 13.9 B64,5 E. Ski 198
Øv	17/06-2	21.000 ma 1750 dt gd	1.56.4 Big Master 60	Woodland Musi 60	64 5- 7 57.8 B55 J. Johansen 135

	<b>6</b>	<b>EXENETOS (GB)</b>	<b>B 63</b>	<b>Carlos Lopez</b>	Livs: 36 1-6-5 219.480
6, f v Efsio-Nefeli e First Trump (C Schiocolas)					2010: 8 0-1-1 41.200
MBLÅ,blå-gul-rød skive;bomber. Gunilla Johansson					2009: 13 0-2-1 70.000
Gunilla Johansson, Sverige					Formtall: 64
Jæ	25/03-5	24.300 av 1730 dt gd	1.47.2 Quick Release 61	Hawk and I 60	- 3-12,5 49.7 B60 L. Santos 90
Jæ	03/04-1	28.350 h 1730 dt gd	1.50.6 Vivaldi 53	Exenetos 52	- 2-huv 50.6 B52 L. Santos 127
Tæ	25/04-6	20.250 h 1600 dt gd	1.45.7 Le Roi 62	Society Music 64	- 4- 1,5 46.0 B57 L. Santos 54
Jæ	20/05-4	16.200 h 1730 dt gd	1.49.1 Indian Flyer 63	Scat 58	- 6- 6,5 50.4 B60 L. Santos 104
Jæ	29/05-1	28.350 h 1730 dt gd	1.50.2 Flip Flopping 64	Moon Life 63	- 11-13,5 52.9 B53 L. Santos 392

**ØNSKER DU Å KJØPE/SELGE HEST?**  
Besøk Hestebørsen [www.ovrevoll.no/hesteborsen](http://www.ovrevoll.no/hesteborsen)

**HESTESPORTENS FAKTURATELEFON: 815 11227**

**KVALIFISERINGSØP UTEN TOTO**

For 2-årige hester som er godkjent i startboks.

Vekt: 59 kg.

Kvalifiseringstid: 1.02.0.

Innm avg: 0 kr.

900 gr

17.50

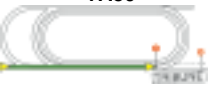



	<b>1</b>	<b>MISS CLODIA (IRE)</b>	<b>57</b>	<b>Espen Ski</b>	Livs: 0 0-0-0 0
2, sk he Clodovil-Najaaba e Bahhare (Kevin Quinn)					2010: 0 0-0-0 0
GUL,grønne sk.ki;gul;grønn stjerne. Fredrik Reuterskiöld					2009: 0 0-0-0 0
Rune Neuroth, Øvrevoll					Formtall: 0

	<b>2</b>	<b>SILVANI (GER)</b>	<b>57</b>	<b>Frederick Salvador</b>	Livs: 0 0-0-0 0
2, br he Academy Award-Simsala e Hernando (Stall EOS)					2010: 0 0-0-0 0
RØD,hvit stolpe;røde;rød. Stall EOS					2009: 0 0-0-0 0
Wido Neuroth, Øvrevoll					Formtall: 0

	<b>3</b>	<b>MIKKELANGELO (SWE)</b>	<b>59</b>	<b>Tina Smith</b>	Livs: 0 0-0-0 0
2, f v Most Welcome-Point Taken e Thunder Gulch (Stall Bonne Nuit)					2010: 0 0-0-0 0
GRÅ/BLÅ/ROSA harl;grå;grå,blå,rosa. Stall Bonne Nuit					2009: 0 0-0-0 0
Arnfinn Lund, Øvrevoll					Formtall: 0

	<b>4</b>	<b>WELLMIND (IRE)</b>	<b>57</b>	<b>Umesh Kumar</b>	Livs: 0 0-0-0 0
2, br he Ransom O'War-Wellvita e Vettori (Stall Perlen)					2010: 0 0-0-0 0
BLÅ/hvit skive;hvite;hvit/blå. Stall Perlen					2009: 0 0-0-0 0
Wido Neuroth, Øvrevoll					Formtall: 0

	<b>5</b>	<b>VALINDA (SWE)</b>	<b>57</b>	<b>Rodrigo Olechea</b>	Livs: 0 0-0-0 0
2, br he Mandrake El Mago-Wanesca e Eighty Eight Keys (Erling Johansen)					2010: 0 0-0-0 0
SORT,hvit hesteko;hvite, so ermb;hvit Erling Johansen					2009: 0 0-0-0 0
Wido Neuroth, Øvrevoll					Formtall: 0

	<b>6</b>	<b>GENUINE GIRL (IRE)</b>	<b>57</b>	<b>Jan-Erik Neuroth, I</b>	Livs: 0 0-0-0 0
2, f he Captain Rio-Bradwell e Taufan (Geoffrey Croke)					2010: 0 0-0-0 0
RØD/sv/hv. emblem;røde;sort. Atle og Hege Walgren					2009: 0 0-0-0 0
Wido Neuroth, Øvrevoll					Formtall: 0

	<b>7</b>	<b>SUDDEN STRIKE (GB)</b>	<b>59</b>	<b>Mette Hanssen</b>	Livs: 0 0-0-0 0
2, br v Rakti-Italian Affair e Fumo di Londra (J.A. and Mrs Duffy)					2010: 0 0-0-0 0
LILLA;røde;rød. Stall Robin Hood					2009: 0 0-0-0 0
Arnfinn Lund, Øvrevoll					Formtall: 0

## Racing Post Yearling Bonus Scheme



£2,600,000

Seven chances to win..

If you purchase a yearling with this logo  [and make the final payment (€285) due by December 15, 2010] at a GB or Irish Sale you could win a **£10,000 bonus.**

The Yearling Bonus Scheme have allocated **7 x £10,000 bonuses** to be paid out to eligible winners of selected 2yo maiden races in Scandinavia.

RACING POST

YEARLING BONUS



£10,000

The full list of eligible horses can be viewed on [www.racingpost.com/yearlingbonus](http://www.racingpost.com/yearlingbonus) Or contact: Kerry Murphy +44 (0) 7788 497644 (UK) [Kerry@yearlingbonus.com](mailto:Kerry@yearlingbonus.com)

Finn formtall for alle skandinaviske hester på [www.scanhand.dk](http://www.scanhand.dk)



# ØVREVOLL HESTESPORT CUP AMATØRLØP

22000 - 11000 - 5280 - 3520 - 2200

**Banerek: 1.37,0 - Rose Of Miami (IRE), h 4, 56 kg, 91-05-09**

Amatørryttere. For 3-årige og eldre hester.  
Vekt: Aktuelt formtall pr 100622 3-årige lik formtall, eldre pluss 4 kg.  
Minimumsvekt 60 kg.  
Minnepremie til seirende rytter og dekken til seirende hest.  
Innm avg: 250 kr.

1600 gr  
18.45



TOTALISATORLØP 2

1	2	3	Tid:	Rangering
Vinner:	Plass:	Duo:	Trippel:	

**1 JOSEY WALES (DEN) 61 Jennie Østerberg, ar**  
 7, f v Compton Admiral-Grand Cru e Starry Night (Knud Hjorth AS)  
 SORT;sort/hvite sommer;hvit. Fam Malmberg  
 Annika Malmberg, Sverige  
 Livs: 27 2-1-2 79.675  
 2010: 1 0-0-1 2.775  
 2009: 0 0-0-0 0  
 Formtall: 57  
 Øv 24/08-9 25.000 h 2000 gr mk 2.12.1 Josey Wales 64 Second Wind 61 56 1- 0,5 12.1 B64 T. Hansson 366  
 Jæ 18/09-9 15.000 h 1730 dt gd 1.53.0 Prince Of Dar 64 Ifconnect Sac 66 58 5- 8,5 54.7 B66 T. Hansson 84  
 Jæ 09/10-8 15.000 h 2650 dt gd 2.55.4 Nashida 58 Eclipse Park 64 58 4-10,5 57.5 B58 T. Hansson 124  
 KI 24/05-1 11.100 h 1600 gr gd 1.41.3 Carnet Apache Meydan Millen 61 57 3- 1,5 41.6 66 J. Østerberg 80  
 KI 12/06-7 11.100 h 1600 gr mk 1.45.1 Meydan Millen 66 Feuer Claus 55 57 Strøket (øvrig)

**2 LILI MARLEEN (SWE) B 64 Cathrine H Engebretsen, ar**  
 3, mbr he Desert Sport-Marlene e Komaite (Sonja Olsson)  
 BLÅ/rød ruter;blå;rød. Stall PHM  
 Merete C Ronås, Gardermoen  
 Livs: 10 0-0-3 21.276  
 2010: 5 0-0-3 21.276  
 2009: 5 0-0-0 0  
 Formtall: 64  
 Tæ 02/05-6 24.300 ma 1350 dt gd 1.27.1 Pas De Deux 57 Capital Hill 56 65 3- 2,5 27.6 B57 D. Danekilde 55  
 Gg 16/05-6 16.200 h 1400 gr gd 1.27.8 Firefox 53 Indian Pacifi 54 65 6- 7 29.2 B55 D. Danekilde 79  
 Øv 27/05-5 22.000 h 1600 gr gd 1.40.1 Enmore 54 Hakuna Matat 52,5 65 3- his 40.3 59,5 D. Danekilde 269  
 Tæ 06/06-5 28.350 ma 1600 gr gd 1.39.4 Alvena Quling 59 Cometomywo 59,65 3- 5 40.4 57 E. Ski 21  
 Øv 17/06-2 21.000 ma 1750 dt gd 1.56.4 Big Master 60 Woodland Musi 60 64 4- 4,5 57.3 B53 K. Arnkværn 52

**3 SOUL CAT (SWE) 58 Elin Boren, ar (59/57)**  
 6, f v Kateb-Soul Sister e Diaghlyphard (Stall Sudden)  
 SORT,orange seler;stjerner;stjerne. Elin Borén  
 Kristina Lokrantz, Sverige  
 Livs: 37 3-3-3 140.570  
 2010: 5 1-0-0 21.870  
 2009: 10 2-1-1 63.300  
 Formtall: 55  
 Tæ 14/02-3 14.580 h 1200 dt tg 1.21.2 Merrimac 68 Zirkon 60 - 7- 2 21.6 64 E. Boren 141  
 Tæ 04/03-4 16.200 h 1350 dt tg 1.31.8 Kapall 66 Moulis 60 - 5- 10 33.8 61 R. Colldin 56  
 Tæ 18/03-5 32.400 h 1600 dt nt 1.47.7 Escapist 60 Vicky's Tiger 57 - 8- 13 50.3 60 P. Gråberg 139  
 Tæ 01/06-10 14.985 h 1200 dt gd 1.16.4 Fingers Cross 69 Miss Success 67 - 7-10,5 18.5 61 E. Boren 92  
 St 13/06-9 20.250 h 2100 gr gd 2.17.8 Soul Cat 62 Sulina 61 - 1- 2 17.8 62 E. Boren 71

**4 LUCKY LUCIONI (IRE) 62 Charlotta Ericsson, at (64)**  
 7, br v Key Of Luck-Fanny Blankers e Persian Heights (Gunwald Berger)  
 BLÅ-BRUN tverrstripet;rød. B Jarven og Investment AB Baltic  
 Lennart Jarven, Sverige  
 Livs: 56 4-5-12 388.210  
 2010: 5 1-0-1 19.860  
 2009: 12 0-1-3 41.890  
 Formtall: 60  
 Øv 22/04-5 22.000 h 1600 dt gd 1.49.2 Mind The Gap 65 Valparaiso 61 63 3- 6,5 50.5 62 K. Jarven 338  
 Øv 13/05-6 25.000 h 1750 dt gd 1.56.2 Flying Falk 57 Mind The Gap 60 63 8-13,5 58.9 53 K. Jarven 216  
 Jæ 27/05-5 14.580 av 1730 dt gd 1.51.7 Lucky Lucioni Le Corbier 64 62 1- 1 51.7 58 M. Friberg 16  
 Øv 03/06-8 22.000 h 1750 dt gd 1.58.8 Zen Cat 57 Indian Pacifi 60 62 6- 9 00.6 62 K. Jarven 149  
 Gg 20/06-6 12.150 h 1200 gr gd 1.11.9 Flying Edge 62 Orzini 62 61 9- 4 12.7 61 K. Jarven 255

**5 RILUM (GB) 64 Sergio Martin Pacheco, ar (64/60)**  
 3, f h Joup-Nordic Dancer e Danehill Dancer (Roy Burden)  
 HVIT/lilla stjerne;hvite;hvit/lilla. Camilla Maurstad  
 Niels Petersen, Øvrevoll  
 Livs: 4 0-0-1 8.160  
 2010: 3 0-0-0 0  
 2009: 1 0-0-1 8.160  
 Formtall: 64  
 Øv 27/11-4 34.000 ma 1100 dt gd 2.13.9 Home Straight 59 Recession Rac 57 - 3- 1 10.6 59 E. Ski 168  
 Tæ 13/12-6 36.000 av 1350 dt gd 1.28.5 Audrinna 59 She Knows It 56 - Strøket (nedsatt allmentils) 168  
 Øv 22/04-1 21.000 ma 1100 dt gd 1.11.6 Happy Larry 59 Lord Rossmo 59 - 6- 8 13.2 59 R. De Oliveira 104  
 Øv 06/05-8 21.000 ma 1750 dt gd 1.57.8 Dancing Party 57 Cromspring 59 - 12- m 05.0 59 R. De Oliveira 329  
 Øv 03/06-7 22.000 h 1170 gr gd 1.11.9 Pecoiquen 69 Delily 60 65 14- 12 14.3 63,5 P. Gråberg 176

**6 BONNE GENI B 64,5 Kjetil Kjær, ar (66)**  
 5, br v Academy Award-Bonne Gaz e Northern Park (Stall BCM)  
 SORT/grønn stj;so gr/sølv stj;so/gr. Stall Exit og Hilde Iversen  
 Cathrine Witso Slettemark, Gjerdrum  
 Livs: 31 3-3-0 125.190  
 2010: 3 0-0-0 9.240  
 2009: 20 3-3-0 112.750  
 Formtall: 62  
 Tæ 29/11-4 18.000 h 2000 dt gd 2.13.9 Bonne Geni 59 Conningham Lo 56 59 1- 1 13.9 B59 J. Neuroth 42  
 Øv 06/05-7 22.000 h 1750 dt gd 1.59.1 Reaching Nirv 57 Carius 58 63 4- 7 00.5 B66 J. Neuroth 41  
 Øv 13/05-2 22.000 h 2400 dt gd 2.45.0 Carius 62 Desert Fuse 58 63 5- 9 46.8 B70 K. Kjær 36  
 Øv 27/05-3 22.000 h 2400 dt gd 2.46.0 Onkel Blaa 65 Desert Fuse 58 62 4- 4 46.8 B64 J. Neuroth 82  
 Tæ 06/06-9 14.985 av 1600 dt gd 1.46.0 Sweet Pennie 62 Indonesian Id 66 62 Strøket (startbokskade)

**7 CARNET APACHE (SWE) 58 Victoria Allers, ar (54/52)**  
 9, mbr he Caerwent-Simone Apache e National Zenith (Birgitta Tagesson)  
 MØRKBLÅ, hvite sommer;mbllå;mbllå/hvit. Stall Camino  
 Lena Natt och Dag, Sverige  
 Livs: 89 9-7-13 238.292  
 2010: 7 1-1-0 17.670  
 2009: 15 1-2-1 21.847  
 Formtall: 50  
 Dk 03/05-8 6.660 h 1800 gr gd 1.56.3 Land Ahoy 61 Carnet Apache 56 48 2- 1,5 56.6 56 R. Schistl 86  
 KI 08/05-9 11.100 h 1800 gr mk 1.58.0 Mr Melodyclub 60 Metroline 72 50 7- 10 00.0 57 R. Schistl 111  
 KI 24/05-1 11.100 h 1600 gr gd 1.41.3 Carnet Apache Meydan Millen 61 49 1- his 41.3 58 T. Henriksen 103  
 KI 30/05-7 11.100 h 1600 gr gd 1.39.2 Meydan Millen 62 Mr Refreshme 62 51 7- 10 41.2 57 R. Schistl 65  
 KI 12/06-7 11.100 h 1600 gr mk 1.45.1 Meydan Millen 66 Feuer Claus 55 51 11- m 49.7 56 V. De Azeredo 136

**8 TAHAYAB (ITY) B 64 Veronika Aske, ar (68)**  
 4, br he Nayef-Zaffrani e Danehill (Giacinto Guglielmi)  
 SORT/grønn stj;so gr/sølv stj;so/gr. Stall Exit  
 Cathrine Witso Slettemark, Gjerdrum  
 Livs: 15 1-2-1 57.280  
 2010: 4 0-0-0 2.200  
 2009: 11 1-2-1 55.080  
 Formtall: 63  
 Tæ 13/12-9 22.500 h 1600 dt gd 1.44.7 Party Cat 61,5 Valparaiso 55,5 68 9-12,5 47.2 62,5 M. Santos 60  
 Øv 22/04-5 22.000 h 1600 dt gd 1.49.2 Mind The Gap 65 Valparaiso 61 67 10- 18 52.8 66 C. Lopez 136  
 Øv 17/05-7 25.000 av 1600 gr gd 1.43.6 Picture Perfe 60 Apache Run 58 67 7- 5 44.6 62 P. Gråberg 199  
 Øv 27/05-5 22.000 h 1600 gr gd 1.40.1 Enmore 64 Hakuna Matat 52,5 65 5- 2,5 40.6 63 J. Neuroth 94  
 Øv 24/06-7 22.000 h 1980 gr mk 2.13.3 Ithica 61 Carius 54 64 12-15,5 12.2 57 J. Neuroth 324

**9 IMPERIAL SKYLIGHT (GB) 68 Beate Olerud, ar (72)**  
 4, sk v Imperial Dancer-Sky Light Dreams e Dreams to Reality (Peter Taplin)  
 GRØNN/hvitt kryss;hvite;grønn/hvit. Beate Olerud  
 Ronny Nygård, Røyse  
 Livs: 48 1-8-6 120.407  
 2010: 11 0-4-1 36.536  
 2009: 23 1-3-1 51.517  
 Formtall: 68  
 Gb 24/03-8 12.763 h 1400 dt gd 1.26.5 Royal Acclama 55 Yakama 58,5 - 8- 1 26.7 B58,5 C. Catlin 90  
 Gb 05/04-3 16.353 av 1400 gr mk 1.29.7 Pretty Orchi 55 Castle Myth 60 - 7- m 34.1 59,5 S. Hitchcott 60  
 Øv 13/05-4 25.000 h 1100 dt gd 1.09.2 Desert Rally 61 Royal Hill 67 66 3- 5 10.2 54 K. Arnkværn 115  
 Øv 27/05-6 25.000 h 1600 gr gd 1.40.0 Theoderich 54 Imperial Skyl 52 66 2- his 40.1 52 B. Halvorsen 190  
 Øv 10/06-5 21.000 av 1370 gr gd 1.22.7 The Cube 62 Imperial Skyl 59 68 2- 1,0 22.8 59 M. Haugland 73

**10 ZAFIRAH (DEN) 67 Sissel Tangen, ar (71)**  
 6, br he Cajun Cadet-Mish e Hernando (Stall Heia)  
 SORT;rød/sorte harl.ruter;sort;rød. Stall Heia  
 Hallvård Soma, Øvrevoll  
 Livs: 24 3-1-6 400.300  
 2010: 0 0-0-0 0  
 2009: 10 0-0-0 42.000  
 Formtall: 67  
 Øv 10/09-3 25.000 h 1600 gr gd 1.42.0 Aquila Flyer 58 Naja 58 72 6- 4,5 42.9 62 M. Santos 95  
 Øv 24/09-7 25.000 h 1750 dt gd 1.55.0 Artistic Ligh 53 Amazer 59 72 9- 9 56.8 58 T. Smith 126  
 Øv 10/09-3 50.000 h 1600 gr gd 1.40.8 Working Class 62,5 Catching The 52,5 71 4- 9,5 42.7 53 F. Diaz 102  
 Øv 23/10-7 22.000 h 1750 dt gd 1.55.2 Mind The Gap 54 Prime Attrac 64 70 8- 18 58.8 63 T. Solum 171  
 Øv 06/11-6 25.000 h 1600 dt gd 1.44.4 William Hepbu 55 Golden Pool 58 69 11- m 49.4 56 M. Hanssen 312

**11 RUINART (SWE) 66 Kevin Parkin, ar (68)**  
 7, mbr v Richard of York-La Vigne e National Zenith (Birgitta Boberg)  
 RØD, gull firkløver;røde;rød. Lotta og Annette Jønsson  
 Annette Jønsson, Sverige  
 Livs: 50 4-5-9 281.330  
 2010: 2 0-0-0 1.665  
 2009: 6 1-2-0 42.965  
 Formtall: 64  
 KI 02/08-11 13.100 h 1800 gr gd 1.49.1 Abruzzo 58,5 Riccoolio 58 - 6- 4,5 50.0 64 J. Johansen 112  
 Tæ 01/09-5 36.000 h 2000 dt gd 2.13.5 Danish Welcom 65 Ruinart 61 65 2- 1 13.7 61 R. Ramallo 67  
 Tæ 24/09-2 24.750 h 2400 dt gd 2.37.5 Youko 62 Vodka Luge 60 65 11- m 48.0 60 R. Schistl 97  
 KI 30/05-6 11.100 h 1600 gr gd 1.40.1 Prince First 62 Rock Of Kilda 57 65 4- 4 40.9 66 R. Ramallo 104  
 KI 12/06-4 22.200 h 1800 gr mk 1.59.4 Golden Penny 68 Bologne 59 65 8- 14 02.2 57 J. Gustafsson 83

**12 FIREFOX (SWE) 64 Klara Olofsdotter, ar (67/63)**  
 6, f v Tumbleweed Ridge-Out Of Season e Brief Truce (Sonja Olsson)  
 LILLA,blå stjerne;blåe;blå. Camilla Moberg  
 Camilla Moberg, Sverige  
 Livs: 68 8-6-10 345.375  
 2010: 8 2-0-1 30.795  
 2009: 32 4-5-7 215.080  
 Formtall: 63  
 Øv 29/04-5 22.000 h 1100 dt gd 1.09.6 Aylar 57 Aragorn 59 59 6-10,5 11.7 62 M. Vaadan 338  
 Gg 16/05-6 16.200 h 1400 gr gd 1.27.8 Firefox 53 Indian Pacifi 54 57 1- 4,5 27.8 53 A. Reilly 134  
 Bl 21/05-6 8.100 av 1600 dt nt 1.38.0 Firefox 48 Diamond Royal 57 61 1- 1 38.0 48 N. Mortensen 109  
 Øv 03/06-7 22.000 h 1170 gr gd 1.11.9 Pecoiquen 69 Delily 60 63 3- 0,5 12.1 61 N. Mortensen 109  
 Gg 20/06-6 12.150 h 1200 gr gd 1.11.9 Flying Edge 62 Orzini 62 63 5- 2 12.3 59 N. Mortensen 62

**13 SWEET SOUL DIVA (GB) 56 Emma Sandberg, ar (51/47)**  
 6, br he Cadeaux Genereux-Alarmng Motown e Warning (Fledglings Bloodstock)  
 LILLA,blå stjerne;blåe;blå. Camilla Moberg  
 Camilla Moberg, Sverige  
 Livs: 37 2-1-4 68.770  
 2010: 8 1-0-0 9.850  
 2009: 7 0-0-0 4.520  
 Formtall: 47  
 Øv 22/04-3 21.000 h 2400 dt gd 2.49.1 Between Frien 60 Soft Pearl 61 45 8-19,5 53.0 55 M. Haugland 290  
 Gg 16/05-8 10.935 h 2200 gr gd 2.27.4 Alfild Sacc 59 Fritz Zaid 59 45 4- 3 28.0 56 E. Sandberg 144  
 Bl 21/05-2 8.100 h 2100 gr nt 2.12.0 Sweet Soul Di 48 Mr Melodyclub 59 45 1- 1 12.0 48 N. Mortensen 109  
 St 13/06-9 20.250 h 2100 gr gd 2.17.8 Soul Cat 62 Sulina 61 48 0- Brøt (stod i st.) 56 J. Gustafsson 101  
 Gg 20/06-4 16.200 h 2200 gr gd 2.17.4 Vivaldi 60 Dixie Chic 53,5 48 12- 12 19.8 48 N. Mortensen 195

**14 SHOTGUN CHARLIE (GB) 64 Charlotte Sjøgren, at (66)**  
 8, br v Groom Dancer-Twilight Patrol e Robellino (Cheveley Park Stud)  
 BLÅ,rød belte;røde;rød/hvit. Høllviken Hæst & Foder AB  
 Charlotte Sjøgren, Sverige  
 Livs: 43 7-5-6 283.275  
 2010: 4 0-2-1 25.905  
 2009: 8 3-3-0 135.270  
 Formtall: 62  
 Tæ 18/10-5 20.250 h 1600 dt gd 1.47.1 Mrs Casino R 68,5 Just A Dancer 65 60 Strøket (feber) 69  
 Tæ 07/03-1 23.490 h 1600 dt tg 1.50.6 Ajaz 59 Knubble 58 60 9- m 56.7 55 D. Danekilde 69  
 Øv 29/04-7 21.000 h 1600 dt gd 1.47.7 Most Wanted 65 Shotgun Charl 63 59 2- 1 47.9 63 M. Haugland 70  
 Øv 17/05-5 22.000 h 1600 dt gd 1.47.0 Cool Match 63 Most Wanted 63 61 3- 3,5 47.7 60 M. Haugland 60  
 St 13/06-1 20.250 h 2100 gr gd 2.18.1 Donkey Shot 66 Shotgun Charl 66 61 2- 0,5 18.2 66 K. Kjær 30

**15 TOM FIX 60 Maria Thorsen, ar**  
 9, mbr v Foxhound-Byfleet e Bluebird (Caroline Sommerfelt)  
 TURKIS/sort stjerne;turkise. Kaja Svardal Hellstrøm  
 Pål Jørgen Nordbye, Sorkedalen  
 Livs: 124 15-14-13 653.960  
 2010: 4 0-1-0 16.720  
 2009: 19 4-5-2 203.320  
 Formtall: 56  
 Øv 27/11-8 22.000 h 1600 dt gd 1.49.4 Grey's Anatom 65 Andy Capp 64 59 9- 10 51.4 68 K. Parkin 134  
 Øv 17/05-5 22.000 h 1600 dt gd 1.47.0 Cool Match 63 Most Wanted 63 58 4- 5 48.0 61 C. Lopez 126  
 Øv 27/05-3 22.000 h 2400 dt gd 2.46.0 Onkel Blaa 65 Desert Fuse 58 58 5- 7 47.4 62 C. Lopez 32  
 Øv 03/06-8 22.000 h 1750 dt gd 1.58.8 Zen Cat 57 Indian Pacifi 60 57 8- 12 01.2 58 C. Lopez 79  
 Øv 17/06-1 22.000 h 1750 dt gd 1.58.0 Cool Match 69 Tom Fix 64 56 2- 1 58.2 64 C. Engebretsen 37



NoARK kårer best presenterte ekvipasje



**MALEX LØP**  
**28500 - 14250 - 6840 - 4560 - 2850**  
**Banerek: 1.07,0 - Emilio (GB), h 4, 62 kg, 05-05-12**  
 For 3-årige og eldre hester.  
 Vekt: Aktuelt formtall pr 100625 3-årige minus 24,5 kg, eldre 22 kg.  
 Minnepremie til eier.  
 Innm avg: 250 kr.

1100 dt  
19.10



1	2	3	Tid:	Rangering
Vinner:	Plass:	Duo:	Trippel:	

	<b>1</b>	<b>ROYAL MISWAKI (IRE)</b>	<b>62</b>	<b>Jan-Erik Neuroth, I</b>	Livs: 28	4-7-1	513.140
	Gg 26/07-4	90.000 h 1400 gr gd	1.24.4	Sevilla 58	2010: 0	0-0-0	0
	Øv 13/08-3	37.500 h 1350 gr mk	1.22.0	Heureux 52	2009: 9	1-0-1	45.400
	Øv 01/10-5	28.500 h 1100 dt gd	1.09.2	Ticmosic 58	Formtall: 84		
	Øv 16/10-4	31.500 h 1200 gr mk	1.12.9	Steve's Champ 65	Opening Night 55	87	15-
	Jæ 08/11-7	90.000 h 1200 dt gd	1.11.7	Alcohuaz 62	Lam of Mull 52	87	6- 11
				Master Chef 55	Light The Fir 63,5	86	3- 3
					Tatoosh 57,5	86	7- 7,5
					Master Chef 55	85	6- 4,5
					00.00	61	J. Neuroth
					61	J. Neuroth	138
					63	J. Neuroth	88
					61	J. Neuroth	102
					59	J. Neuroth	188
					56	C. Lopez	162

	<b>2</b>	<b>CAERUS (USA)</b>	<b>60</b>	<b>Carlos Lopez</b>	Livs: 14	3-1-4	262.250
	Gg 15/09-4	21.000 av 1100 dt gd	1.10.0	Caerus 61	2010: 0	0-0-0	0
	Øv 09/10-5	100.000 av 1200 gr gd	1.10.8	Chicken Momo 59	2009: 11	3-1-2	251.060
	Øv 23/10-5	28.500 h 1600 dt gd	1.44.9	Northern Pal 61	Formtall: 82		
	Tæ 01/11-4	173.700 av 1600 dt gd	1.40.1	Caerus 59	Court Approva 61	78	1- 4,5
	Øv 20/11-4	31.500 h 1600 dt gd	1.44.1	Rapponghi 51	Smokey Storm 59	80	5- 7
					Caerus 60,5	80	2- 3
					Sal Tessio 59	80	1- 0,5
					Suffolk Count 57	82	3- 3,5
					40.1	59	C. Lopez
					58	C. Lopez	15

	<b>3</b>	<b>LATAKIA (GER)</b>	<b>B 61</b>	<b>Per-Anders Gråberg</b>	Livs: 13	3-2-3	523.360
	Gg 10/10-5	100.000 av 1200 gr nt	1.14.4	Hansinger 59	2010: 2	0-0-0	10.000
	Øv 24/10-4	30.000 h 1200 gr nt	1.13.9	Fair Flair 53	2009: 0	0-0-0	0
	Øv 14/06-3	90.000 av 1200 gr gd	1.10.9	Hansinger 63	Formtall: 83		
	Øv 17/05-4	31.500 h 1370 gr gd	1.22.0	Massenzio 54	Simian 59	85	Strøket (bortvist fra start)
	Øv 17/06-5	100.000 av 1170 gr gd	1.09.8	Steve's Champ 59	Royal Hill 57	85	4- 3,5
					Steve's Champ 63	85	Strøket (bortvist fra start)
					Tumaco 57	85	6- 5,5
					Hansinger 63	84	5- 3,5
					14.6	59	C. Lopez
					10.5	B57	P. Gråberg
					138		

	<b>4</b>	<b>ROYAL HILL</b>	<b>56</b>	<b>Mette Hanssen</b>	Livs: 81	10-22-14	905.460
	Gg 15/04-5	25.000 h 1100 dt gd	1.11.2	Royal Hill 71	2010: 5	1-2-1	84.690
	Øv 06/05-3	28.500 h 1100 dt gd	1.09.3	Ticmotor 61	2009: 15	1-2-3	90.460
	Øv 13/05-4	25.000 h 1100 dt gd	1.09.2	Desert Rally 61	Formtall: 78		
	Øv 03/06-2	75.000 h 1370 gr gd	1.20.5	Yorkshire Lad 57	Handsome Brok 65	77	1- 1
	Øv 17/06-6	28.500 h 1170 gr gd	1.10.3	Desert Rally 62	Ticmosic 66	79	3- 3,5
					Royal Hill 67	78	2- 4
					Royal Hill 56	78	2- 0,5
					Rapponghi 60	78	5- 2
					10.7	59	A. Pilroth
					82		

	<b>5</b>	<b>TICMOSIC (FR)</b>	<b>60</b>	<b>Kristin Arnkvaern</b>	Livs: 65	14-13-11	1.036.500
	Gg 20/11-4	31.500 h 1600 dt gd	1.44.1	Rapponghi 51	2010: 4	0-2-0	39.930
	Øv 22/04-2	31.500 h 1100 dt gd	1.09.3	Ticmotor 52	2009: 13	2-1-4	123.170
	Øv 06/05-3	28.500 h 1100 dt gd	1.09.3	Ticmotor 61	Formtall: 82		
	Gg 16/05-3	48.600 h 1600 gr gd	1.39.5	Quint Essenti 59	Suffolk Count 57	83	4- 4,5
	Øv 03/06-2	75.000 h 1370 gr gd	1.20.5	Yorkshire Lad 57	Ticmosic 54	83	2- 1,5
					Ticmosic 66	83	2- 1,5
					Half Pint Bil 61	83	7- 10
					Royal Hill 56	83	5- 4
					21.3	63	E. Ski
					83		

	<b>6</b>	<b>TICMOTOR</b>	<b>62</b>	<b>Marie Fretheim</b>	Livs: 30	9-6-4	517.400
	Gg 30/10-7	25.000 h 1100 dt gd	1.10.3	Ticmotor 64	2010: 3	2-0-0	60.000
	Øv 13/11-2	28.500 h 1100 dt gd	1.08.3	Simian 61	2009: 12	3-3-1	129.750
	Øv 22/04-2	31.500 h 1100 dt gd	1.09.3	Ticmotor 52	Formtall: 84		
	Øv 06/05-3	28.500 h 1100 dt gd	1.09.3	Ticmotor 61	Wood Hill 55,5	77	1- 1
	Øv 03/06-2	75.000 h 1370 gr gd	1.20.5	Yorkshire Lad 57	Ticmosic 60	79	6- 4,5
					Ticmosic 54	79	1- 1,5
					Ticmosic 66	82	1- 1,5
					Royal Hill 56	84	8-10,5
					22.6	60	M. Haugland
					58		

Karin Wright kjenner jo de fleste av dere som holder til på Øvrevoll. I mange år hadde hun sin stolte ganger Indian Song oppstallet her. Musikk og hester kan hun ikke leve foruten! I fjor kom hun ut med albumet "Hunting A Dream" til gode omtaler i inn og utland. Dagbladet kastet en sterk femmer på terningen etter konsert på Herr Nilsen i februar. Og hadde dette å si om album nr to: Etter den forsiktige debuten i 2004, kan man bli slått ut av kraften, men også sårheten, i oppfølgeren. Her er ekko av Loretta Lynn i Jack White-modus, og Don Henley bør være stolt av "Wasted Time."



## Gratis sommer- livemusikk/konsert på Sherryhaugen etter løpene i juli

Torsdag 1. juli er det Karin Wright som spiller!

[www.karinwright.com](http://www.karinwright.com)

Påfølgende torsdager kommer Johanna Demker, Tove Bøygard, og Jeff Wasserman.



## Øvrevoll Hestesport Cup



Øvrevoll Hestesport er hestebutikken på Øvrevoll.  
 Butikken er åpen mandag til lørdag og søndager når det er løp.  
 Telefon 67 14 52 10

Øvrevoll Hestesport Cup består av 6 løp for amatørryttere.  
 Følgende poengskala vil bli benyttet: 18-14-12-8-6 for 1. plass-2. plass osv. og 2 poeng for uplassert.  
 Ved lik poengsum vinner den rytter som har flest 1.plasser, 2. plasser, osv.  
 Sammenlagtvinneren får en løpssal fra Øvrevoll Hestesport.

Alle amatørryttere kan delta i løpene, men poeng gis kun til medlemmer av Norsk Amatørrytterklubb.  
 Se [www.noark.info](http://www.noark.info) for medlemsfordeler og innmelding.

### Stillingen etter de to første løpene er:

- Sissel Tangen – 30 p.
- Victoria Allers – 18 p.
- Cathrine Engebretsen – 12 p.
- Thea Hofossæter – 10 p.
- Kjetil Kjær – 2 p.
- Silja Støren – 2p.

### De tre resterende løpene i Øvrevoll Hestesport Cup Amatørløp er:

- 19. august 1750 dt
- 5. november 2400 dt
- 19. november 1750 dt

## V5a

Omsetning kr.: .....  
 Utbetales i gevinster kr.: .....  
 Antall solgte kombinasjoner: .....

### Rangering V5-spillet

- 1:
- 2:
- 3:
- 4:
- 5:

<b>Avdeling</b>	<b>1.</b>	<b>2.</b>	<b>3.</b>	<b>4.</b>	<b>5.</b>
<b>Rett V5-rekke:</b>					
<b>Antall komb. igjen:</b>					
<b>Verdi:</b>					

**Rikstoto.no**  
 Norsk Rikstoto Kundeservice telefon: 815 11 222



**MASKEPI LØP**

25000 - 12500 - 6000 - 4000 - 2500

**Banerek:2.59,2 - Flying Nation (SWE), v 7, 56 kg, 03-07-31**

For 3-årige og eldre hester.

Vekt: Aktuelt formelt pr 100622 3-årige minus 15,5 kg, eldre 8 kg.

Minnepremie til eier.

Innm avg: 250 kr.

2830 gr

19.30

TOTALISATORLØP 4

1	2	3	Tid:	Rangering
Vinner:	Plass:	Duo:	Trippel:	

<b>1</b>	<b>CITY OF LONDON (IRE)</b>	<b>53</b>	<b>John McLaughlin (46)</b>
	12, f v Grand Lodge-Penny Fan e Nomination (Theo Waddington) <b>Sort,gule vinkler;sorte;gul. Anne Beth Thörn</b> Anne Beth Thörn, Sverige	Formtall: 54	Livs: 47 4-6-3 162.910 2010: 2 0-0-1 5.040 2009: 3 0-0-1 5.280
Øv 17/05-4	22.000 h 2400 dt gd 2.41.8 Onkel Blaa 59	Milliondollar 55	58 10- 11 44.0 58 J. McLaughlin 235
Øv 04/06-1	22.000 h 2400 dt gd 2.41.0 Onkel Blaa 61	Ace A Classic 61	58 3- 10 43.0 55 J. McLaughlin 118
Gg 21/06-4	18.000 h 2100 gr gd 2.10.6 Fish Called J 62	Condor 63	56 13- 18 14.2 53 J. McLaughlin 275
Øv 27/05-3	22.000 h 2400 dt gd 2.46.0 Onkel Blaa 65	Desert Fuse 58	54 7- m 52.8 58 J. McLaughlin 201
Øv 10/06-2	21.000 h 1730 gr gd 1.55.0 Fendi 61	Postcard 69	54 3- 1 55.2 71 L. Olsen 178

<b>2</b>	<b>TOPPER (DEN)</b>	<b>55</b>	<b>Carlos Lopez</b>
	12, br v Dunphy-Ordea Mare e Sparkler (Stutteri Hjortebø) <b>Hvit/sorte ruter;hvit/sort harlek. Stall Bjerkheim</b> Jens Erik Lindstøl, Risor	Formtall: 63	Livs: 69 8-5-7 438.380 2010: 4 0-1-0 14.120 2009: 9 0-0-2 28.500
Øv 03/09-5	25.000 h 2400 gr nt 2.40.6 Ghorio 57	Tom Fix 52	63 Strøket (halt)
Øv 22/04-7	25.000 h 2400 dt gd 2.45.9 Flying Falk 56	Monfalcone 63	63 12- m 55.1 55 R. Olechea 246
Øv 13/05-6	25.000 h 1750 dt gd 1.56.2 Flying Falk 57	Mind The Gap 60	62 11- m 00.3 52 K. Arnkværn 254
Øv 20/05-7	25.000 h 2400 gr gd 2.39.7 Medallic 63	Topper 55	62 2-hod 39.7 55 C. Lopez 170
Gg 20/06-4	16.200 h 2200 gr gd 2.17.4 Vivaldi 60	Dixie Chic 53,5	63 5- 5 18.4 58 F. Salvador 126

<b>3</b>	<b>MONFALCONE (GER)</b>	<b>B 60</b>	<b>Mari Vaadan, I (63)</b>
	5, br v Big Shuffle-Molto In Forma e Surumu (Frau S und J Th. Pavenstedt) <b>Lysblå, hvitt belte;hvit søm;hvit. H W Brunla Gård</b> Rune Haugen, Skoger	Formtall: 71	Livs: 29 3-5-3 220.540 2010: 3 0-1-1 21.740 2009: 12 1-1-2 110.000
Øv 23/10-1	89.500 av 3200hæ gd 3.45.0 Barros Jarpa 73,5	Monfalcone 67	- 2- 2 45.4 67 N. Loven 102
Øv 20/11-3	28.500 h 2400 dt gd 2.39.4 Dubai Samurai 55	Omoto Sando 59	72 6-10,5 41.5 B52 R. Olechea 114
Øv 22/04-7	25.000 h 2400 dt gd 2.45.9 Flying Falk 56	Monfalcone 63	71 2- 4 46.7 B63 R. Schisti 95
Gg 16/05-1	20.250 av 3400hæ gd 4.07.4 Faldor 66	Talisker 68	- 4-15,5 10.5 68 A. Reilly 30
Øv 10/06-8	25.000 h 2400 dt gd 2.40.9 Timtaya 61	Flying Falk 60	71 3- 5,5 42.0 B62 E. Ski 21

<b>4</b>	<b>NAJA (DEN)</b>	<b>B 57</b>	<b>Umesh Kumar</b>
	6, br he Richard of York-Natalja e Niniski (Stutteri Elverdam) <b>Hvit, orange og grønn stripe;hvit. Stall Ganga</b> Zoltan Benedek, Øvrevoll	Formtall: 63	Livs: 20 1-2-3 164.300 2010: 2 0-0-0 0 2009: 7 0-1-1 18.500
Øv 10/09-3	25.000 h 1600 gr gd 1.42.0 Aquila Flyer 58	Naja 58	68 2- 2 42.4 B58 P. Gråberg 272
Øv 15/09-6	25.000 h 2300 dt gd 2.32.8 Artistic Ligh 53	Talwandi 55	68 10- 14 35.6 B54 F. Diaz 140
Øv 01/10-7	25.000 h 1600 dt gd 1.46.5 Prime Attract 54	Picture Perfe 58,5	67 11- 11 48.7 57 F. Salvador 244
Øv 20/05-7	25.000 h 2400 gr gd 2.39.7 Medallic 63	Topper 55	65 8- 9,5 41.6 B58 U. Kumar 111
Øv 24/06-7	22.000 h 1980 gr mk 2.13.3 Ithica 61	Carius 54	65 9- 9 10.9 B59 U. Kumar 231

<b>5</b>	<b>ACE A CLASSIC (GB)</b>	<b>B 52</b>	<b>Mette Hanssen</b>
	6, br v Groom Dancer-Cieladeed e Shaded (Jockey Hall Stud and Adrian Smith) <b>Gul/sorte seler;gule;gul/sort. Sven-Erik Lilja</b> Sven-Erik Lilja, Nittedal	Formtall: 60	Livs: 31 2-7-4 158.160 2010: 3 0-0-0 5.000 2009: 11 0-4-2 59.060
Øv 13/08-6	57.500 h 2400 gr mk 2.42.1 Aramis 52	Surfer 57	64 14- m 46.8 B54 M. Hanssen 283
Øv 20/08-6	22.000 h 2300 dt gd 2.34.9 Onkel Blaa 62	In The Flesh 63	64 11-14,5 37.8 59 M. Hanssen 76
Øv 22/04-7	25.000 h 2400 dt gd 2.45.9 Flying Falk 56	Monfalcone 63	63 5-16,5 49.2 B55 M. Hanssen 123
Øv 20/05-7	25.000 h 2400 gr gd 2.39.7 Medallic 63	Topper 55	63 9- 12 42.1 B56 M. Hanssen 133
Øv 10/06-8	25.000 h 2400 dt gd 2.40.9 Timtaya 61	Flying Falk 60	61 5-16,5 44.2 B52 M. Hanssen 122

<b>6</b>	<b>CROMSPRING</b>	<b>B 52,5</b>	<b>Benedicte Halvorsen</b>
	3, f v Brown Ale-Carroll e Haul Knight (Gulbrand Gjestvang) <b>Rød;sorte/hvite striper;sort. I/S Stjernerstallen</b> Jacob H. Fretheim, Skoger	Formtall: 68	Livs: 4 0-1-0 13.900 2010: 3 0-1-0 10.500 2009: 1 0-0-0 3.400
Øv 16/10-11	k 1000 dt gd 1.07.3 Galla Placidi 57	Cromspring 59	- 2- 2,5 07.8 59 M. Fretheim gdk
Øv 13/11-1	34.000 ma 1600 dt gd 1.48.7 Shine On Me 68	Vestano 59	- 5- 7,5 50.2 59 M. Fretheim 255
Øv 15/04-1	31.500 av 1600 dt gd 1.47.7 One Cool Buck 56	Karibu Sana 55	- 7- m 52.3 56 M. Fretheim 152
Øv 06/05-8	21.000 ma 1750 dt gd 1.57.8 Dancing Party 57	Cromspring 59	- 2- 2,5 58.3 B59 R. Skrzydlo 238
Øv 03/06-4	100.000 av 1980 gr gd 2.08.6 Ferrozio 59	Buckham 59	69 9- m 14.0 B59 R. Skrzydlo 156

<b>7</b>	<b>BUENOS AIRES (GER)</b>	<b>58</b>	<b>Nathalie Mortensen, I (62)</b>
	6, f v Lord of Men-Bom Fe e Bombazo Toss (Bom Fe HB) <b>Sort,gul stjerne;stjerner;stjerne. Nathalie Mortensen</b> Henrik Engblom, Sverige	Formtall: 70	Livs: 22 1-1-0 128.765 2010: 3 0-0-0 0 2009: 5 0-0-0 5.850
Øv 03/09-1	37.500 av 3200hæ nt 3.47.7 Anchors Away 67	Troo Lies 70	- 0- Brøt 70 N. Loven 163
Gg 04/10-1	22.500 av 3400hæ nt 4.09.6 Shine On Me 68	Between Frien 67	- 0- Brøt B69 T. Hellgren 98
Tæ 28/02-2	24.300 h 2400 dt tg 2.49.2 Joyride of Lo 59	Vodka Luge 58	- 10- m 02.5 B61 N. Mortensen 227
Tæ 23/05-9	20.250 av 3200hæ nt 3.56.8 Superman 70	Mrs Casino Ro 63,5	- 0- Brøt 70 H. Engblom 134
Øv 10/06-1	37.500 av 3200hæ gd 3.45.3 Between Frie 66	Romund 62,5	- 0- Brøt 66 F. Guy 449

<b>8</b>	<b>WOOD TOP (GB)</b>	<b>B 52</b>	<b>Tina Smith</b>
	4, br v Sulamani-Tintera e King's Theatre (D and N Leggate and R Kent) <b>Blå/rød sjakkruter,blå,blå/rød. Stall Old Crows</b> Are Hyldmo, Øvrevoll	Formtall: 60	Livs: 12 0-1-2 36.040 2010: 2 0-0-0 0 2009: 8 0-0-2 19.790
Øv 30/10-5	21.000 av 2300 dt gd 2.34.7 Pilgrim 57	Vladmira 54	65 6- m 39.8 56 K. Andersen 55
Tæ 29/11-7	22.500 av 2400 dt gd 2.41.2 Il Capo 56	Ididitnyway 59	63 3- 5,5 42.3 59 D. Danekilde 34
Tæ 06/12-4	22.500 h 2000 dt gd 2.12.5 Szuma 64	Go Away 61	63 Strøket (transporthinder)
Øv 22/04-7	25.000 h 2400 dt gd 2.45.9 Flying Falk 56	Monfalcone 63	63 10- m 52.9 55 T. Smith 182
Øv 20/05-7	25.000 h 2400 gr gd 2.39.7 Medallic 63	Topper 55	62 12- m 46.9 55 K. Andersen 268

<b>9</b>	<b>HARMONY HALL</b>	<b>56</b>	<b>Jacob Johansen</b>
	5, mbr v Muhab-Jazz Singer e Prince Sabo (Inger Lise Askim Reese) <b>Hvit/rød harlekinruter;hvite;rod stje. Stall Rhythm</b> Niels Petersen, Øvrevoll	Formtall: 64	Livs: 12 0-2-1 34.110 2010: 1 0-0-1 6.000 2009: 8 0-2-0 22.910
Øv 16/10-1	21.000 ma 1600 dt gd 1.43.5 Golden Pool 55,5	Tahayab 52,5	66 8- m 50.9 59 P. Gråberg 58
Øv 23/10-6	25.000 h 2300 dt gd 2.32.1 Until June 55	Windiana 60	66 5- 14 34.9 57 E. Ski 143
Øv 06/11-7	32.500 h 2400 dt gd 2.39.5 Dubai Samurai 64	Surfer 60	66 10- m 43.7 57 E. Ski 169
Øv 20/05-7	25.000 h 2400 gr gd 2.39.7 Medallic 63	Topper 55	64 4- 3,5 40.4 57 P. Gråberg 345
Gg 20/06-4	16.200 h 2200 gr gd 2.17.4 Vivaldi 60	Dixie Chic 53,5	64 Strøket (hovknusning)

<b>10</b>	<b>VIVAT (POL)</b>	<b>B 59</b>	<b>Jan-Erik Neuroth, I</b>
	8, f v Sorbie Tower-Vixen e Justus (Stadnina Koni Widzow) <b>Blå,gul stjerne;blåe;gul. Nils Petter Bogen</b> Nils Petter Bogen, Øvrevoll	Formtall: 67	Livs: 57 8-4-7 393.575 2010: 3 0-0-0 2.500 2009: 12 1-1-0 54.450
Øv 23/10-7	22.000 h 1750 dt gd 1.55.2 Mind The Gap 54	Prime Attract 64	69 5- 12 57.6 64 J. Neuroth 239
Øv 06/11-6	25.000 h 1600 dt gd 1.44.4 William Hepbu 55	Golden Pool 58	69 8-12,5 46.9 56 R. De Oliveira 241
Øv 20/05-7	25.000 h 2400 gr gd 2.39.7 Medallic 63	Topper 55	69 6- 5 40.7 B60 J. Neuroth 107
Øv 27/05-6	25.000 h 1600 gr gd 1.40.0 Theoderich 54	Imperial Skyl 52	69 9- 6 41.2 B54 D. Danekilde 172
Øv 10/06-8	25.000 h 2400 dt gd 2.40.9 Timtaya 61	Flying Falk 60	67 6-17,5 44.4 B58 C. Lopez 85

<b>11</b>	<b>MILLIONDOLLARBABY (IRE)</b>	<b>52</b>	<b>Madeleine Haugland, I (53/50)</b>
	7, mbr he Lahib-Film Lighting Girl e Persian Bold (Ronald Mawhinney) <b>Rød,gult X;gule erminger;striper. Stall Million</b> Hallvard Soma, Øvrevoll	Formtall: 61	Livs: 43 5-3-5 281.110 2010: 2 0-0-0 0 2009: 11 3-2-0 123.220
Øv 27/09-10	37.500 av 3200hæ gd 2.36.0 Mexican Goldf 70,5	Romund 68,5	- 7- m 44.6 66,5 J. Kelly 33
Øv 16/10-5	22.000 h 2400 dt gd 2.41.4 Until June 65	Desert Fuse 52	63 6- 15 44.4 59 M. Haugland 48
Øv 06/11-7	32.500 h 2400 dt gd 2.39.5 Dubai Samurai 64	Surfer 60	62 9- 18 43.1 52 T. Smith 134
Øv 22/04-7	25.000 h 2400 dt gd 2.45.9 Flying Falk 56	Monfalcone 63	61 8- m 50.1 52 M. Haugland 112
Øv 10/06-1	37.500 av 3200hæ gd 3.45.3 Between Frie 66	Romund 62,5	- 6-18,5 49.0 66 N. Loven 52

<b>12</b>	<b>TIMTAYA (IRE)</b>	<b>64</b>	<b>Per-Anders Gråberg</b>
	5, f he Lomitas-Trombe e Bering (Brinkley Stud S A S) <b>Hvit/lilla stjerne;hvite;hvit/lilla. Camilla Maurstad</b> Niels Petersen, Øvrevoll	Formtall: 72	Livs: 18 4-1-3 133.480 2010: 4 1-0-0 27.500 2009: 6 0-0-1 14.560
Øv 15/04-3	28.500 h 2400 dt gd 2.42.2 Kilcoona 62	Omoto Sando 62	72 Strøket (stivhet)
Øv 22/04-6	25.000 h 1600 dt gd 1.49.3 Pilgrim 61	Match Point 64	72 9- 14 52.1 62 B. Halvorsen 147
Øv 06/05-4	25.000 h 2400 dt gd 2.42.7 Dubai Samurai 64	Beluga 62	71 5- 6 43.9 57 R. De Oliveira 283
Øv 13/05-6	25.000 h 1750 dt gd 1.56.2 Flying Falk 57	Mind The Gap 60	70 7-10,5 58.3 61 R. De Oliveira 171
Øv 10/06-8	25.000 h 2400 dt gd 2.40.9 Timtaya 61	Flying Falk 60	70 1- hod 40.9 61 P. Gråberg 101

<b>13</b>	<b>HEAD ABOVE CLOUDS (IRE)</b>	<b>58</b>	<b>Trond Jørgensen</b>
	7, mbr v Cloudings-Troys Guest e Be My Guest (Monymusk Stud Farm) <b>Lysblå,orange belte;blå;striper. Help</b> Per Strømberg, Sverige	Formtall: 66	Livs: 49 7-4-5 209.725 2010: 5 1-0-3 27.955 2009: 8 3-0-0 72.040
Øv 15/04-2	22.000 h 2400 dt gd 2.46.5 Irish Lad 55	Soft Pearl 52	63 4- 2,5 47.0 66 E. Ski 30
Kl 01/05-5	11.100 h 2200 gr gd 2.30.3 Metroline 59	Theoderich 65	63 3- 4 31.1 59 S. Karlsson 112
Øv 13/05-2	22.000 h 2400 dt gd 2.45.0 Carius 62	Desert Fuse 58	63 3- 4 45.8 68 T. Hofossæter 96
Øv 27/05-3	22.000 h 2400 dt gd 2.46.0 Onkel Blaa 65	Desert Fuse 58	63 3- 2,5 46.5 67 E. Ski 27
Kl 12/06-8	11.100 h 2200 gr mk 2.34.8 Head Above Cl 65	Cacao 54	63 1- 3 34.8 65 L. Hammer-Hansen 22

<b>14</b>	<b>PILGRIM (SWE)</b>	<b>65</b>	<b>Espen Ski</b>
	4, mbr v Slicky-Sweet Chili e Diaghlyphard (HorseNature KB) <b>Rød/lilla harlekin;røde;lilla Stall Pilgrim</b> Rune Haugen, Skoger	Formtall: 73	Livs: 15 3-3-0 128.850 2010: 4 1-0-0 25.000 2009: 8 2-2-0 80.250
Øv 27/11-6	32.500 h 2400 dt gd 2.39.0 Pilgrim 63,5	Flying Falk 65	66 1- 3 39.0 63,5 E. Ski 19
Øv 22/04-6	25.000 h 1600 dt gd 1.49.3 Pilgrim 61	Match Point 64	71 1- 5 49.3 61 R. De Oliveira 100
Øv 06/05-4	25.000 h 2400 dt gd 2.42.7 Dubai Samurai 64	Beluga 62	75 9- m 46.9 61 E. Ski 18
Øv 20/05-6	100.000 h 1600 gr gd 1.39.5 Half Pint Bil 66	Heureux 61	75 10- 11 41.7 55 J. Johansen 134
Øv 24/06-7	22.000 h 1980 gr mk 2.13.3 Ithica 61	Carius 54	73 14- 17 12.5 67 E. Ski 84



**Torsdag 15. juli avholder Øvrevoll LUNSJGALOPP kl 12.00**  
**Vi avholder fem løp og siste løp vil gå ca kl 13.35**



## SUBARU CUP - SØLVDIVISJON

60000 - 30000 - 14400 - 9600 - 6000

1600 gr

19.55

**Banerek:1.37,0 - Rose Of Miami (IRE), h 4, 56 kg, 91-05-09**

For 3-årige og eldre hester som pr vektdato har startet minimum to ganger på Øvrevoll i 2010.

Vekt: Aktuelt formtall pr 100622 3-årige minus 26 kg, eldre 22 kg.

Minnepremie til eier.

Innm avg: 3.000 kr.



1	2	3	Tid:	Rangering
Vinner:	Plass:	Duo:	Trippel:	

1		HALF PINT BILL (GB)		66		Frederick Salvador	
7, br v Green Horizon-Anywhicway e Bijou D'Inde (Equine Fertility Unit)							
VINRØD;hvite;vinrød. Stall Stora Skuggan							
Dennis Persson, Sverige							
Formtall: 88							
Gg	16/05-3	48.600	h 1600	gr gd	1.39.5	Quint Essenti 59	Half Pint Bil 61
Øv	20/05-6	100.000	h 1600	gr gd	1.39.5	Half Pint Bil 66	Heureux 61
Tæ	01/06-6	40.500	h 2400	gr gd	2.29.0	Theocritus 65	Ellis Lad 59
Øv	17/06-4	100.000	av 1600	gr gd	1.39.0	Entangle 58	Volo Cat 59
Tæ	24/06-2	60.750	av 1600	gr lt	1.37.6	Walzertraum 56	Half Pint Bil 58
Livs:	70	11-8-12	968.625				
2010:	6	1-2-1	181.000				
2009:	11	1-1-1	112.500				

2		THE ONE AND ONLY (DEN)		59		Per-Anders Gråberg	
4, sk v Pistachio-Blizzard Queen e Forzando (Stutteri Hjertebo)							
GUL;sølv;gul/sølv. René Fritzenwanker							
Gunnhild Nausdøl, Øvrevoll							
Formtall: 81							
Jæ	09/08-7	168.300	av 1730	dt gd	1.49.0	Key Of Danzig 59	Buen Rumbero 59
Øv	23/08-2	100.000	av 1600	gr gd	1.40.3	La Zona 57	Tatoosh 57
Øv	27/09-1	280.500	av 1350	gr gd	1.21.1	The One And O 59	Valley's Prid 57
Øv	20/05-6	100.000	h 1600	gr gd	1.39.5	Half Pint Bil 66	Heureux 61
Øv	03/06-6	31.500	h 1600	gr gd	1.36.7	Archived 56	Lazy Lord 52
Livs:	16	3-0-4	600.460				
2010:	2	0-0-0	5.040				
2009:	8	2-0-1	438.000				

3		EGON (USA)		B 63		Jan-Erik Neuroth, I	
5, mbr v Tactical Cat-Maple Creek e Forty Niner (Overbrook Farm)							
HVIT/emblem;hvite;rød;grønne ringer. Isidro og Elisabeth Vergara							
Isidro Vergara, Østerås							
Formtall: 85							
Tæ	24/09-5	36.000	h 2000	dt gd	2.07.5	Just Nu 58	Valbonne 59
Øv	29/04-1	31.500	h 1600	dt gd	1.44.2	Entangle 64	Tumaco 56
Øv	20/05-6	100.000	h 1600	gr gd	1.39.5	Half Pint Bil 66	Heureux 61
Øv	03/06-6	31.500	h 1600	gr gd	1.36.7	Archived 56	Lazy Lord 52
Øv	17/06-4	100.000	av 1600	gr gd	1.39.0	Entangle 58	Volo Cat 59
Livs:	21	5-6-3	545.930				
2010:	4	0-0-1	10.710				
2009:	8	1-3-2	154.000				

4		ARCHIVED (IRE)		B 62		Pascolina Pinto	
5, br h Millkom-La Fija e Dixieland Band (Mrs J M Langmead)							
RØD/GRØNN delt;hvite;rød. Stall Big Horn							
Are Hylidmo, Øvrevoll							
Formtall: 84							
Tæ	20/12-1	36.000	h 1600	dt nt	1.44.6	Western Prosp 53	Eldfote 64
Øv	06/05-6	28.500	h 1600	dt gd	1.45.9	Rapponghi 58	Archived 61
Øv	27/05-6	25.000	h 1600	gr gd	1.40.0	Theoderich 54	Imperial Skyl 52
Øv	03/06-6	31.500	h 1600	gr gd	1.36.7	Archived 56	Lazy Lord 52
Øv	24/06-3	31.500	h 1980	gr mk	2.08.0	Mikado 55	Vamp 55
Livs:	32	6-6-3	550.500				
2010:	4	1-1-0	45.750				
2009:	11	3-0-0	113.950				

5		TUMACO (CHI)		B 62		Jacob Johansen	
7, br v Special Quest-Starwars e Stagecraft (Haras Santa Mariana)							
TURKIS/sorte striper;turkis. Stall Tres Mosqueteros							
Annike Bye Nunez, Øvrevoll							
Formtall: 84							
Øv	13/11-4	28.500	h 1600	dt gd	1.44.8	Suffolk Count 60	Quint Essenti 62
Øv	27/11-4	28.500	h 1750	dt gd	1.54.6	Northern Pal 59	Suffolk Count 59
Øv	29/04-1	31.500	h 1600	dt gd	1.44.2	Entangle 64	Tumaco 56
Øv	17/05-4	31.500	h 1370	gr gd	1.22.0	Massenzio 54	Tumaco 57
Øv	03/06-6	31.500	h 1600	gr gd	1.36.7	Archived 56	Lazy Lord 52
Livs:	30	7-7-6	2.200.260				
2010:	3	0-2-1	39.060				
2009:	10	0-2-4	77.310				

6		YORKSHIRE LAD		57		Marie Fretheim	
7, br v Richard of York-Cowrie e Efisio (Karlgården Stutteri)							
GUL/TURKIS,rød stjerne;røde;turkis. Stall Patchwork							
Jacob H. Fretheim, Skoger							
Formtall: 79							
Øv	13/11-4	28.500	h 1600	dt gd	1.44.8	Suffolk Count 60	Quint Essenti 62
Øv	06/05-6	28.500	h 1600	dt gd	1.45.9	Rapponghi 58	Archived 61
Øv	17/05-4	31.500	h 1370	gr gd	1.22.0	Massenzio 54	Tumaco 57
Øv	03/06-2	75.000	h 1370	gr gd	1.20.5	Yorkshire Lad 57	Royal Hill 56
Øv	17/06-6	28.500	h 1170	gr gd	1.10.3	Desert Rally 62	Rapponghi 60
Livs:	45	9-7-7	1.063.020				
2010:	4	1-0-1	87.120				
2009:	13	1-3-1	164.970				

7		DESERT RALLY (SWE)		B 60		Dina Danekilde	
5, br v Desert Sport-Marlene e Komaite (Sonja Olsson)							
BLÅ/rød ruter;blå;rød. Stall PHM							
Merete C Ronås, Gardermoen							
Formtall: 82							
Tæ	02/05-3	24.300	h 1350	dt gd	1.24.8	Mystik 59	Spring Heart 52
Øv	13/05-4	25.000	h 1100	dt gd	1.09.2	Desert Rally 61	Royal Hill 67
Tæ	22/05-1	28.350	h 1200	dt gd	1.15.3	Desert Rally 58	Spring Heart 52
Tæ	06/06-4	202.500	h 1600	gr gd	1.35.5	Eldfote 62	Cattlemans Cl 53
Øv	17/06-6	28.500	h 1170	gr gd	1.10.3	Desert Rally 62	Rapponghi 60
Livs:	21	6-2-1	202.570				
2010:	4	3-0-0	102.100				
2009:	10	2-2-1	75.220				

8		FAIR FLAIR (IRE)		B 56		Carlos Lopez	
6, f he Fruits Of Love-Percision Vision e Eagle Eyed (John Quinn)							
BLÅ/hvite ringer;blå;blå/hvit. Stall Hope							
Pål Jørgen Nordbye, Sørkedalen							
Formtall: 78							
Øv	20/11-3	28.500	h 2400	dt gd	2.39.4	Dubai Samurai 55	Omoto Sando 59
Øv	06/05-3	28.500	h 1100	dt gd	1.09.3	Ticmotor 61	Timosic 66
Øv	17/05-4	31.500	h 1370	gr gd	1.22.0	Massenzio 54	Tumaco 57
Tæ	01/06-7	243.000	av 1150	gr gd	1.07.6	Hansinger 58	Exhibition 58
Øv	17/06-5	100.000	av 1170	gr gd	1.09.8	Steve's Champ 59	Hansinger 63
Livs:	49	6-5-3	331.450				
2010:	4	0-0-0	3.150				
2009:	15	1-2-0	120.180				

9		RAPPONGHI (IRE)		B 56		Madeleine Haugland, I (59)	
6, br v Efisio-Armungia e Shareef Dancer (Azienda Agricola Valle Falcone SRL)							
MBLÅ/LBLÅ striper;grønne,blå stj;bl/gr Tinus Lühnenschloss							
Eva Sundbye, Øvrevoll							
Formtall: 81							
Tæ	06/12-2	36.000	h 1350	dt gd	1.22.8	Snow Runner 64	Peggy's Pearl 55
Øv	06/05-6	28.500	h 1600	dt gd	1.45.9	Rapponghi 58	Archived 61
Gg	16/05-3	48.600	h 1600	gr gd	1.39.5	Quint Essenti 59	Half Pint Bil 61
Øv	03/06-5	31.500	h 900	gr gd	0.52.5	Cavorting 65	Rapponghi 56
Øv	17/06-6	28.500	h 1170	gr gd	1.10.3	Desert Rally 62	Rapponghi 60
Livs:	49	8-6-3	396.030				
2010:	4	1-2-0	63.360				
2009:	15	2-1-1	90.750				

10		GIPSY HALL (GB)		B 53		Mette Hanssen	
8, br v Halling-Gipsy Moth e Efisio (B J and Mrs Crangle)							
GRØNN/RØD delt emb;grønn;rød;rød. Bo Tommy Nygård							
Marit Nygård, Skotterud							
Formtall: 75							
Tæ	07/02-1	40.500	h 1600	dt nt	1.44.5	Common Purpos 53	Johnny Ola 54
Tæ	21/02-2	40.500	h 2400	dt tg	2.56.5	Fun Dancer 55	Feudal 54
Øv	29/04-4	31.500	h 2400	dt gd	2.40.3	Fricoteiro 63	Doctor Wango 61
Tæ	15/05-1	28.350	h 2000	dt gd	2.10.4	Hi Fling 61	Hawk and I 60
Øv	24/06-3	31.500	h 1980	gr mk	2.08.0	Mikado 55	Vamp 55
Livs:	53	9-5-7	438.960				
2010:	5	0-0-0	16.560				
2009:	12	2-2-3	129.420				

11		ILLUSIVE SPIRIT (IRE)		53		Kristin Arnkvaern	
4, br v Clodovil-Poker Dice e Primo Dominie (Bryan Ryan)							
BLÅ,oransje skulderkl;blå;oransje. Stall Cavalier							
Hallvard Soma, Øvrevoll							
Formtall: 75							
Gb	11/06-2	33.157	h 1600	gr gd	1.42.0	Peking Prince 58	Carbon Hoop 58,5
Gb	30/07-5	27.955	av 1700	gr tg	1.55.9	Illusive Spir 58,5	Lilly Royal 56
Gb	08/10-7	26.522	h 1600	gr gd	1.39.9	Swift Chap 59,5	Piccolo Mondo 57,5
Øv	27/05-6	25.000	h 1600	gr gd	1.40.0	Theoderich 54	Imperial Skyl 52
Øv	10/06-7	25.000	h 1750	dt gd	1.55.3	Mind The Gap 56	William Hepbu 56
Livs:	8	1-0-0	27.955				
2010:	2	0-0-0	0				
2009:	6	1-0-0	27.955				

12		LAZY LORD (GB)		B 56		Tina Smith	
4, br v Fantastic Light-Yanka e Blushing John (A. Parker)							
GRØNN/BLÅ rutete;grønn. Arnfinn Lund							
Arnfinn Lund, Øvrevoll							
Formtall: 78							
Øv	23/08-8	550.000	av 2400	gr gd	2.37.1	Touch of Hawk 59	Handsome Haw 59
Øv	16/10-3	125.000	av 2800	gr mk	3.08.8	Touch of Hawk 59	Timely Produc 59
Jæ	11/05-7	101.250	h 2400	dt gd	2.31.6	Sehoy 62	Sligo Star 60
Øv	03/06-6	31.500	h 1600	gr gd	1.36.7	Archived 56	Lazy Lord 52
Øv	10/06-1	37.500	av 3200hæ	gd	3.45.3	Between Frie 66	Romund 62,5
Livs:	11	2-2-2	135.550				
2010:	3	0-1-0	31.470				
2009:	8	2-1-2	104.080				

## SOMMERPRISER PÅ RADISSON BLU PARK HOTEL

Øvrevoll Galopp AS har inngått et samarbeid med Radisson Blu Park Hotel for sesongen 2010, og kan tilby alle tilreisende i forbindelse med løp følgende rabatterte priser:

**Fra 23. juni-15. august kun kr 895,- pr. natt pr. rom, inkludert frokost.**  
**Prisen gjelder både enkelt- og dobbeltrom.**  
**Pass på at du får riktig pris når du bestiller.**

Ellers gjelder følgende priser:  
 Torsdag til søndag: 950,- pr. natt pr. rom, inkludert frokost.  
 Prisen gjelder både enkelt- og dobbeltrom.



**For bestilling: Ring (+47) 67 82 30 00 og referer til kode ØVREVOLL**

**Se DD løpene fra Øvrevoll på NRK NETT-TV**

<http://www1.nrk.no/nett-tv/>

Søk Dagens Dobbel og velg datoen du vil se.



# NORSK RIKSTOTO CUP - JERNDIVISJON

52500 - 26250 - 12600 - 8400 - 5250

Banerek: 1.37,0 - Rose Of Miami (IRE), h 4, 56 kg, 91-05-09

For 3-årige og eldre hester som pr vektdato har startet to ganger på Øvrevoll i 2010.

Vekt: Aktuelt formtall pr 100622 3-årige pluss 8 kg, eldre 12 kg.

Minnepremie til eier.

Innm avg: 3.000 kr.

1600 gr

20.20

TOTALISATORLØP 6

1	2	3	Tid:	Rangering
Vinner:		Plass:	Duo:	Trippel:

	<b>1</b>	<b>ORSON (SWE)</b> 3, br v Most Welcome-Apropå e Diiigo (Investment AB Rustningen) <b>RØD/gule vinkler;rode/gule ermb;rod. Stall Comet og Solveig B. Tandberg</b> Sigmund Tandberg, Hokksund	<b>B 53 Benedicte Halvorsen</b> Livs: 4 0-0-0 3.150 2010: 4 0-0-0 3.150 2009: 0 0-0-0 0
Øv	22/04-1	21.000 ma 1100 dt gd 1.11.6 Happy Larry 59	Lord Rossmo 59 - 11- m 22.1 59 B. Halvorsen 233
Øv	29/04-2	31.500 av 1750 dt gd 1.55.8 Concusion 58	Silmarris 56 - 5- m 07.2 54 B. Halvorsen 194
Øv	06/05-8	21.000 ma 1750 dt gd 1.57.8 Dancing Party 57	Cromspring 59 - 11- m 03.9 59 B. Halvorsen 193
Øv	24/06-1	21.000 h 2400 gr mk 2.43.4 Emperor 66	Rainbow Barre 64 45 7- 19 47.2 60 M.Thorsen 117

	<b>2</b>	<b>HATTAN</b> 5, br v Oktan-Karen's Hat e Theatrical (Johan C Loken) <b>GRØNN/SORT sjakkruter;grønn;ruter. Stall Forsth</b> Wailla Forsth, Andebu	<b>B 52 Rodrigo Olechea</b> Livs: 21 0-0-0 7.460 2010: 4 0-0-0 3.360 2009: 12 0-0-0 2.100
Øv	27/09-6	21.000 h 2000 gr gd 2.09.9 Ifannik Sacc 57	Fendi 56 42 9- 8 11.5 B54 M. Vaadan 404
Øv	15/04-7	21.000 h 1600 dt gd 1.50.1 Cool Match 68	Reaching Nirv 62 41 7-11,5 52.4 B53 M. Vaadan 348
Øv	13/05-7	21.000 h 1750 dt gd 2.00.4 Reaching Nirv 64	Send an Invit 55 40 4- 3 01.0 B52 B. Halvorsen 237
Øv	20/05-1	22.000 h 1750 dt gd 2.00.0 Reaching Nirv 64	Emperor 62 40 6- 13 02.6 B60 T. Hofossæter 189
Øv	03/06-1	21.000 h 1100 dt gd 1.14.3 Lagoa Do Pau 70	Archer's Up 73 40 7- 3,5 15.0 B62 K. Parkin 225

	<b>3</b>	<b>ZIRKON (GB)</b> 4, br v Zaha-Kintara e Cyrano De Bergerac (M G T Stokes) <b>MØRKBLÅ, gullskive; mørkblå;gull. Running Wild</b> Lena Natt och Dag, Sverige	<b>59 Carlos Lopez</b> Livs: 18 0-2-1 21.159 2010: 9 0-2-1 19.980 2009: 8 0-0-0 1.179
Øv	15/04-7	21.000 h 1600 dt gd 1.50.1 Cool Match 68	Reaching Nirv 62 47 3- 6 51.3 59 P. Gråberg 137
Kl	01/05-1	11.100 h 1400 gr gd 1.32.7 Mr Timerlake 54	Zirkon 56 47 2- 5,5 33.8 56 E. Hvitved 89
Øv	13/05-7	21.000 h 1750 dt gd 2.00.4 Reaching Nirv 64	Send an Invit 55 48 5- 5 01.4 60 P. Gråberg 57
Kl	30/05-8	11.100 h 1400 gr gd 1.28.0 Fly Away 56	Bossa Nova 68 48 8-10,5 30.1 58 T. Henriksson 34
Dk	05/06-9	12.210 h 2000 gr lt 2.07.1 De Luca 54	Sir Alexander 63 47 Strokret (uteblitt)

	<b>4</b>	<b>PARTY BOOSTER (IRE)</b> 6, br v Abou Zouz-Party Girl e Unfuwain (Peter Scudamore) <b>BLÅ, rød seler; lysblå ermb; blå. Stall Dennis</b> Hallvard Soma, Øvrevoll	<b>62 Trond Jørgensen</b> Livs: 27 2-1-3 97.690 2010: 4 0-0-0 3.360 2009: 14 1-1-2 69.530
Øv	20/11-7	32.500 h 1100 dt gd 1.10.4 Gameboy 67	Aylar 63 53 10- 14 13.2 B63 J. Neuroth 192
Øv	29/04-7	21.000 h 1600 dt gd 1.47.7 Most Wanted 65	Shotgun Charl 63 52 8- m 52.5 B60 J. Johansen 259
Øv	20/05-4	21.000 h 1100 dt gd 1.11.2 Decibel 60	Bit Noble 61 52 7- 10 13.2 B60 M. Haugland 108
Øv	03/06-7	22.000 h 1170 gr gd 1.11.9 Pecoiquen 69	Delily 50 50 9- 8 13.5 B52 B. Halvorsen 191
Øv	10/06-2	21.000 h 1730 gr gd 1.55.0 Fendi 61	Postcard 69 49 4- 1,5 55.2 B67 M. Bakker 156

	<b>5</b>	<b>LAN KWAI FONG (GB)</b> 6, f he Dr Fong-Lady Pahia e Pivotal (A. Turnbull) <b>MØRKGRØNN, hvitt belte; hv ermb; hv stj. Anna Pilroth</b> Bodil Blomqvist, Sverige	<b>57 Anna Pilroth, I (59)</b> Livs: 24 0-2-2 48.865 2010: 4 0-0-1 5.040 2009: 4 0-0-0 0
Jæ	08/09-5	12.150 av 1730 dt gd 1.53.3 My Pal Al 60,5	Le Corbier 68,5 52 12- m 00.9 62,5 A. Pilroth 82
Øv	29/04-7	21.000 h 1600 dt gd 1.47.7 Most Wanted 65	Shotgun Charl 63 50 3- 5 48.7 56 A. Pilroth 357
Øv	13/05-7	21.000 h 1750 dt gd 2.00.4 Reaching Nirv 64	Send an Invit 55 50 7-12,5 02.9 60 A. Pilroth 44
Øv	17/06-7	22.000 h 1100 dt gd 1.10.9 Aaron's Way 63	Aylar 62 49 7- 5,5 12.0 54 A. Pilroth 231
Øv	24/06-4	21.000 h 900 gr mk 0.54.5 Juvenlini 76	Wattan 63 47 6- 2,5 55.0 59 A. Pilroth 154

	<b>6</b>	<b>WONDERFUL BAHARE (DEN)</b> 4, br he Bahhare-Wonderful Bering e Bering (Ariette Sørensen) <b>SØLV, sort stjerne; sølv; sort. Ariette Sørensen</b> Zoltan Benedek, Øvrevoll	<b>66 Umesh Kumar</b> Livs: 12 0-0-0 7.729 2010: 3 0-0-0 0 2009: 7 0-0-0 7.729
Dk	04/09-1	13.755 h 2000 gr gd 2.12.0 Fars Ferrari 1	Fedtmule 65 - 5- 9 13.8 52 E. Hvitved 47
Dk	25/09-11	11.790 h 2150 gr gd 2.16.4 Dancing Girl 58	One to Rememb 73 - 8- 9,5 18.3 58,5 E. Hvitved 101
Øv	29/04-7	21.000 h 1600 dt gd 1.47.7 Most Wanted 65	Shotgun Charl 63 56 10- m 54.1 B64 U. Kumar 140
Øv	03/06-8	22.000 h 1750 dt gd 1.58.8 Zen Cat 57	Indian Pacifi 60 56 9- m 03.8 B56 U. Kumar 80
Øv	24/06-1	21.000 h 2400 gr mk 2.43.4 Emperor 66	Rainbow Barre 64 54 6- 14 46.2 B68 S. Tangen 256

	<b>7</b>	<b>LUCKY FLIGHT (GB)</b> 4, f v Lucky Story-Go Go Girl e Pivotal (Mr G Albertini) <b>BLÅ/RØD sjakkruter; blå, blå/rod. Stall Old Crows</b> Are Hylmdo, Øvrevoll	<b>B 52 Kristin Arnkværn</b> Livs: 18 0-1-1 21.790 2010: 4 0-0-1 5.040 2009: 11 0-1-0 10.500
Øv	30/10-6	21.000 h 1100 dt gd 1.11.7 Delily 64,5	Aylar 61 40 7- 7 13.1 B52 J. McLaughlin 155
Øv	13/05-7	21.000 h 1750 dt gd 2.00.4 Reaching Nirv 64	Send an Invit 55 40 10- 17 03.8 B52 T. Smith 212
Øv	20/05-4	21.000 h 1100 dt gd 1.11.2 Decibel 60	Bit Noble 61 40 3- 8 12.8 B52 B. Halvorsen 201
Øv	03/06-1	21.000 h 1100 dt gd 1.14.3 Lagoa Do Pau 70	Archer's Up 73 40 10- m 21.1 B60 S. Støren 65
Øv	24/06-4	21.000 h 900 gr mk 0.54.5 Juvenlini 76	Wattan 63 40 13- 18 58.1 B53 T. Smith 345

	<b>8</b>	<b>POSTCARD (GB)</b> 4, mbr v Dubai Destination-Dance of Leaves e Sadler's Wells (Darley) <b>BLÅ, rød belte; rode; rød/hvit. Høllviken Hæst &amp; Foder AB</b> Charlotte Sjögren, Sverige	<b>65 Jacob Johansen</b> Livs: 7 0-1-0 12.600 2010: 3 0-1-0 12.600 2009: 4 0-0-0 0
Tæ	15/11-6	22.500 ma 2000 dt mk 2.11.5 Celanova 57	Victorious So 59 55 6- m 17.4 B59 D. Danekilde 249
Tæ	07/03-1	23.490 h 1600 dt tg 1.50.6 Ajaz 59	Knubble 58 54 14- m 09.6 54 G. Solis 235
Øv	29/04-6	21.000 ma 1100 dt gd 1.10.0 Wood Prince 59	Big Master 59 52 5- 7,5 11.5 59 B. Halvorsen 208
Øv	10/06-2	21.000 h 1730 gr gd 1.55.0 Fendi 61	Postcard 69 52 2- 0,5 55.1 69 S. Støren 125
St	13/06-9	20.250 h 2100 gr gd 2.17.8 Soul Cat 62	Sulina 61 53 Strokret (øvrig)

	<b>9</b>	<b>SEND AN INVITATION (SWE)</b> 4, f v Most Welcome-Sendo e Dolphin Street (Kristina Lidborg) <b>RØD/blått Lorrainekors; erm; rod. Maria Robertz</b> Maria Robertz, Skotselv	<b>57 Espen Ski (56)</b> Livs: 11 0-2-1 26.280 2010: 6 0-2-1 26.280 2009: 4 0-0-0 0
Øv	13/05-7	21.000 h 1750 dt gd 2.00.4 Reaching Nirv 64	Send an Invit 55 43 2- 0,5 00.5 55 M. Hanssen 285
Øv	20/05-1	22.000 h 1750 dt gd 2.00.0 Reaching Nirv 64	Emperor 62 43 3- 5 01.0 60 C. Engebretsen 57
Øv	27/05-1	21.000 h 1750 dt gd 1.58.4 Fendi 60	Send an Invit 62 44 2- 3 59.0 62 C. Engebretsen 22
Øv	10/06-2	21.000 h 1730 gr gd 1.55.0 Fendi 61	Postcard 69 44 8- 7 56.1 61 C. Engebretsen 60
Øv	24/06-1	21.000 h 2400 gr mk 2.43.4 Emperor 66	Rainbow Barre 64 44 10- m 48.3 62 C. Engebretsen 289

	<b>10</b>	<b>SWEET AND LINE (DEN)</b> 3, br he Dexterity-IL-X e Fanaan (Berner Olsen) <b>HVIT, logo; lilla; rod. Bolt Communication</b> Zoltan Benedek, Øvrevoll	<b>B 57 Frederick Salvador</b> Livs: 9 0-0-0 3.930 2010: 4 0-0-0 0 2009: 5 0-0-0 3.930
Øv	22/04-4	21.000 h 1100 dt gd 1.12.8 Aragorn 62	The Bishop's 53 54 7- 8,5 14.5 57 F. Salvador 119
Øv	06/05-7	22.000 h 1750 dt gd 1.59.1 Reaching Nirv 57	Carius 58 54 9- 20 03.1 52,5 T. Smith 156
Øv	13/05-7	21.000 h 1750 dt gd 2.00.4 Reaching Nirv 64	Send an Invit 55 52 8-12,5 02.9 60,5 T. Jørgensen 349
Øv	10/06-2	21.000 h 1730 gr gd 1.55.0 Fendi 61	Postcard 69 50 9- 9 56.8 B67 M. Thorsen 349
Øv	24/06-1	21.000 h 2400 gr mk 2.43.4 Emperor 66	Rainbow Barre 64 49 Strokret (rytter skadet)

	<b>11</b>	<b>JIM BEAM (POL)</b> 8, f h Brief Truce-Jesters Farewell e The Minstrel (M Utratna-Acone) <b>SORT; gul stjerne; stjerner; stjerne. Nathalie Mortensen</b> Henrik Engblom, Sverige	<b>B 61 Nathalie Mortensen, I (65)</b> Livs: 33 4-1-3 66.314 2010: 4 1-0-0 13.200 2009: 14 1-0-0 29.554
Øv	27/11-8	22.000 h 1600 dt gd 1.49.4 Grey's Anatom 65	Andy Capp 64 53 10-10,5 51.5 B60 N. Mortensen 291
Øv	15/04-6	22.000 h 1100 dt gd 1.10.9 Cajun Star 62	Zafir Zaid 57 53 8-11,5 13.2 B49 N. Mortensen 317
Øv	06/05-1	21.000 av 1100 dt gd 1.11.5 Aaron's Way 63	Bit Noble 63 52 5-11,5 13.8 B63 N. Mortensen 141
Øv	27/05-5	22.000 h 1600 gr gd 1.40.1 Enmore 64	Hakuna Matat 52,5 51 7- 4,5 41.0 B48 N. Mortensen 170
Kl	04/06-2	11.100 h 1600 gr gd 1.38.3 Jim Beam 49	Mrs Crow 53 50 1- 0,5 38.3 B49 N. Mortensen 85

	<b>12</b>	<b>LA REINE DU BAL (SWE)</b> 7, f he Bal du Seigneur-Lady Ann e Big Fighter (Lilian Frick) <b>BURGUNDER; gule; burgunder. Stall 77</b> Lilian Frick, Sverige	<b>52 Dina Danekilde</b> Livs: 9 0-0-0 2.100 2010: 4 0-0-0 2.100 2009: 3 0-0-0 0
Øv	21/05-5	21.000 h 1100 dt gd 1.10.2 Dark Pride 64	Chopard 55 40 12- m 14.8 53 J. McLaughlin 274
Øv	22/04-4	21.000 h 1100 dt gd 1.12.8 Aragorn 62	The Bishop's 53 40 9- 16 16.0 52 T. Smith 181
Øv	27/05-1	21.000 h 1750 dt gd 1.58.4 Fendi 60	Send an Invit 62 40 5- m 04.6 60 J. Stolt 153
Øv	03/06-1	21.000 h 1100 dt gd 1.14.3 Lagoa Do Pau 70	Archer's Up 73 40 8- 4 15.1 58 J. Stolt 144
Øv	17/06-7	22.000 h 1100 dt gd 1.10.9 Aaron's Way 63	Aylar 62 40 10- 13 13.5 52 T. Smith 209

	<b>13</b>	<b>LAGOA DO PAU (DEN)</b> 5, br he Final Appearance-Cascina e Cadeaux Geneurex (Jens Jørgen Nørgaard) <b>HVIT, sort V; hvite; sort. Lone Bager</b> Lone Bager, Danmark	<b>64 Cathrine Weilby</b> Livs: 31 2-1-1 82.772 2010: 6 1-0-0 25.470 2009: 13 1-0-1 34.142
Kl	30/05-7	11.100 h 1600 gr gd 1.39.2 Meydan Millen 62	Mr Refreshment 62 50 5- 6 40.4 58 C. Weilby 527
Øv	03/06-1	21.000 h 1100 dt gd 1.14.3 Lagoa Do Pau 70	Archer's Up 73 50 1- 1 14.3 70 V. Allers 76
Kl	12/06-7	11.100 h 1600 gr mk 1.45.1 Meydan Millen 66	Feuer Claus 55 52 6- 6,5 46.4 55 E. Hvitved 99
Gg	20/06-6	12.150 h 1200 gr gd 1.11.9 Flying Edge 62	Orzini 62 52 7- 3 12.5 B53 C. Weilby 248
Øv	24/06-4	21.000 h 900 gr mk 0.54.5 Juvenlini 76	Wattan 63 52 4- 1,5 54.8 64 C. Weilby 174

	<b>14</b>	<b>HAKUNA MATATA (FR)</b> 3, mbr v Königstiger-Vinjett e Mango Express (Stall Rancho Ab og C Strømberg) <b>GRÅ; blå/ROSA harl; grå; grå, blå, rosa. Stall Bonne Nuit</b> Are Hylmdo, Øvrevoll	<b>B 64 Madeleine Haugland, I (67)</b> Livs: 7 0-1-1 23.240 2010: 2 0-1-0 11.000 2009: 5 0-0-1 12.240
Gg	12/09-2	22.500 ma 1400 gr gd 1.27.5 Silmaris 57	Caliente 57 - 4-10,5 29.6 59 M. Martinez 98
Gg	04/10-6	22.500 av 1600 gr nt 1.46.1 Hillife 59	So Strokret (feber)
Jæ	08/11-9	27.000 ma 1730 dt gd 1.52.5 Caliente 57	Mrs Winehouse 57 62 8- m 04.7 59 K. Andersen 190
Øv	17/05-3	21.000 ma 1980 gr gd 2.09.4 Sir Lando 57	Ferrozso 59 60 13- m 18.9 59 K. Andersen 423
Øv	27/05-5	22.000 h 1600 gr gd 1.40.1 Enmore 64	Hakuna Matat 52,5 58 2- his 40.1 B52,5 T. Smith 202

	<b>15</b>	<b>FENDI</b> 8, br he King Krimson-Dance Across e Nabeel Dancer (Jostein Jørgensen) <b>BLÅ; lysblå stjerner; blå/blå. Anne Mari Gerhardsen</b> David Smith, Kana	<b>B 59 Tina Smith</b> Livs: 31 2-2-2 89.960 2010: 3 2-0-0 42.000 2009: 11 0-2-1 41.160
Øv	27/09-6	21.000 h 2000 gr gd 2.09.9 Ifannik Sacc 57	Fendi 56 41 2- 0,5 09.9 B56 T. Smith 247
Øv	09/10-4	21.000 h 2400 dt gd 2.41.6 Soft Pearl 59	Cool Match 56,5 42 7- m 45.7 B52 T. Smith 95
Øv	06/05-5	21.000 h 2400 dt gd 2.46.7 Desert Fuse 57	Between Frien 62 42 7-16,5 50.0 B52 T. Smith 170
Øv	27/05-1	21.000 h 1750 dt gd 1.58.4 Fendi 60	Send an Invit 62 41 1- 3 58.4 B60 M. Thorsen 82
Øv	10/06-2	21.000 h 1730 gr gd 1.55.0 Fendi 61	Postcard 69 44 1- 0,5 55.0 B61 P. Boisgontier 32



Annonser til programmet skal sendes på mail til liv.kristiansen@rikstoto.no senest dagen før starterklæring.



# NORSK RIKSTOTO CUP - GRUNNDIVISJON

55000 - 27500 - 13200 - 8800 - 5500

**Banerek:1.08,9 - Pipoldchap (CHI), h 5, 59 kg, 05-06-30**

Vor 3-årige og eldre hester som pr vektdato har startet to ganger på Øvrevoll i 2010.

Fekt: Aktuelt formall pr 100622 3-årige minus 2,5 kg, eldre er lik aktuelt formall.

Minnepremie til eier.

Innm avg: 3.000 kr.

1170 gr

20.45

TOTALISATORLØP 7

1	2	3	Tid:	Rangering
Vinner:	Plass:	Duo:	Trippel:	

**1 BIT NOBLE** 51 **Malin J Karlsson, I (54/50)**

12, br v The Noble Player-Bit Like e Henbit (Johan C Loken)  
**BURGUNDER/LYSBLÅ sjakkruter;burgun. Stall Nitro/S**  
 Pia Hoim, Sverige

Livs: 152 15-21-17 848.500  
 2010: 7 0-2-1 31.660  
 2009: 13 0-1-2 26.620

Formtall: 54

Øv 06/05-1	21.000 av 1100 dt gd	1.11.5	Aaron's Way	63	Bit Noble	63	53	2-	4	12.3	63	M. Karlsson	31
Øv 13/05-3	21.000 h 1100 dt gd	1.11.0	Aragorn	65	Aylar	63	53	3-	1	11.2	56	M. Karlsson	80
Øv 20/05-4	21.000 h 1100 dt gd	1.11.2	Decibel	60	Bit Noble	61	53	2-	5	12.2	61	M. Karlsson	31
Øv 17/06-7	22.000 h 1100 dt gd	1.10.9	Aaron's Way	63	Aylar	62	54	4-	4	11.7	55	M. Karlsson	84
Øv 24/06-4	21.000 h 900 gr mk	0.54.5	Juvenlini	76	Wattan	63	54	9-	5	55.5	62	M. Karlsson	144

**2 HABENARIA (SWE)** 58,5 **Trond Jørgensen**

3, br he Mandrake El Mago-Dynamite Package e Bal du Seigneur (Eva C S Petterson)  
**ORANGE/embl.brune sk.kl;orange;gul. Las Pampas Polo Team**  
 Hallvard Soma, Øvrevoll

Livs: 7 0-0-1 20.360  
 2010: 3 0-0-0 3.360  
 2009: 4 0-0-1 17.000

Formtall: 61

Tæ 11/10-9	271.530 av 1350 dt gd	1.24.1	Buckham	59	Loire	59	-	15-	20	28.1	57	M. Santos	886
Øv 27/11-1	34.000 ma 1100 dt gd	1.10.4	Home Straight	59	Recession Rac	57	65					Stroket (sårskade)	
Øv 13/05-1	21.000 h 1750 dt gd	1.58.7	Holly Golight	60	Ionius	60	65	4-10,5	00.8	51	M. Haugland	46	
Tæ 01/06-11	24.300 ma 1200 dt gd	1.14.8	Avestruz	59	Sverre Award	59	65	7-12,5	17.3	57	J. Johansen	90	
Øv 17/06-3	21.000 h 1370 gr gd	1.23.4	Merseyside St	63	Ed Hardy	62	63	7-	5,5	24.5	B51	M. Haugland	100

**3 VALPARAISO** 58 **Carlos Lopez**

4, br v Academy Award-Morten's Secret e Blair's Cove (Catrine Christensen)  
**GRØNN,lilla skive,sorte bomber;bomber. Diva Belle**  
 Pia Hoim, Sverige

Livs: 12 2-2-1 82.750  
 2010: 5 0-1-1 17.000  
 2009: 7 2-1-0 65.750

Formtall: 58

Øv 15/04-5	25.000 h 1100 dt gd	1.11.2	Royal Hill	71	Handsome Brok	65	62	3-	3,5	11.9	52	M. Karlsson	86
Øv 22/04-5	22.000 h 1600 dt gd	1.49.2	Mind The Gap	65	Valparaiso	61	62	2-	5	50.2	61	E. Ski	19
Øv 17/05-7	25.000 av 1600 gr gd	1.43.6	Picture Perfe	60	Apache Run	58	62	11-	m	47.8	64	M. Martinez	44
Kl 30/05-5	11.100 h 1600 gr gd	1.39.6	Sin Cocos	64	Fortunens Bos	64	61	6-	5	40.6	59	C. Lopez	77
Gg 20/06-6	12.150 h 1200 gr gd	1.11.9	Flying Edge	62	Orzini	62	59	8-	3,5	12.6	55	M. Karlsson	96

**4 MAC DALIA (GB)** B 64 **Madeleine Haugland, I (67)**

5, br he Namid-Maugwenna e Danehill (Chippenham Lodge Stud)  
**BLÅ,rødt belte;røde;rød/hvit. Høllviken Hæst & Foder AB**  
 Charlotte Sjogren, Sverige

Livs: 28 6-1-2 192.185  
 2010: 2 1-0-0 25.000  
 2009: 6 0-0-0 0

Formtall: 67

St 14/06-4	29.000 h 2100 gr tg	2.32.5	Szuma	62	Dunaroni	62	69	9-	t.i.t.	62.5	C. Roberts	214	
Jæ 03/07-4	34.200 av 1000 dt gd	1.00.4	Premier	51	Gifted Lass	54	67	9-	17	03.8	B55	J. Chini	409
Jæ 08/10-1	36.000 av 1000 dt gd	0.57.7	Alcohuaz	55	Sweet Fox Fev	54	65	6-	15	00.7	B54	E. Chaves	209
Øv 03/06-7	22.000 h 1170 gr gd	1.11.9	Pecoiquen	69	Delily	60	65	7-	5,5	13.0	B63	M. Haugland	205
Øv 10/06-3	25.000 h 900 gr gd	0.53.8	Mac Dalia	65	Navigation	63	65	1-	0,5	53.8	B65	F. Guy	102

**5 MOST WANTED (SWE)** 61 **Marie Fretheim**

4, f v Most Welcome-Diamond Falls e River Falls (Stall Vision)  
**RØD;sorte/hvite striper;sort. I/S Stjernerstallen**  
 Jacob H. Fretheim, Skoger

Livs: 22 1-2-1 87.260  
 2010: 5 1-2-0 42.500  
 2009: 11 0-0-0 21.360

Formtall: 61

Tæ 14/02-4	24.300 h 1350 dt tg	1.29.1	Ajaz	60	Isglass	59	54	12-	14	31.9	53	N. Westerlund	264
Øv 15/04-4	21.000 ma 1600 dt gd	1.48.5	Theoderich	61	Most Wanted	61	54	2-	1,5	48.8	61	M. Fretheim	91
Øv 29/04-7	21.000 h 1600 dt gd	1.47.7	Most Wanted	65	Shotgun Charl	63	57	1-	1	47.7	65	M. Fretheim	37
Øv 17/05-5	22.000 h 1600 dt gd	1.47.0	Cool Match	63	Most Wanted	63	60	2-	2	47.4	63	M. Fretheim	39
Øv 27/05-5	22.000 h 1600 gr gd	1.40.1	Enmore	64	Hakuna Matat	52,5	61	9-	9,5	42.0	61	M. Fretheim	44

**6 CAJUN STAR** B 69 **Jan-Erik Neuroth, I**

8, mbr v Cajun Cadet-Valor Star e Bold Revenue (Vallesverd Gård)  
**HVIT,grønne seler/firklover;gr ermb;g. Cajun Stables**  
 Marit Nygård, Skotterud

Livs: 73 10-11-6 409.550  
 2010: 3 2-0-0 44.000  
 2009: 11 1-1-2 58.090

Formtall: 69

Øv 30/10-4	22.000 h 1600 dt gd	1.46.1	Speed Dancer	61,5	Mind The Gap	54,5	63	4-	16	49.3	B63	T. Smith	125
Øv 13/11-6	32.500 h 1600 dt gd	1.47.0	Richelle	61	Pilgrim	65	62	3-	2,5	47.5	B62	T. Smith	228
Øv 15/04-6	22.000 h 1100 dt gd	1.10.9	Cajun Star	62	Zafir Zaid	57	62	1-	4	10.9	B62	E. Ski	96
Øv 13/05-5	22.000 h 1100 dt gd	1.09.8	Cajun Star	61	Delily	53	66	1-	1,5	09.8	B61	E. Ski	22
Øv 10/06-3	25.000 h 900 gr gd	0.53.8	Mac Dalia	65	Navigation	63	69	7-	2	54.2	B69	D. Lenneblad	28

**7 ENMORE (GB)** B 63 **Maria Thorsen, ar (65)**

6, f v Generous-Wewantitall e Pivotal (Bjarne Minde)  
**BLÅ/RØD firedeit;blå;firedeit. Martine Foldvik Anvik & Svein Bergan**  
 Rune Haugen, Skoger

Livs: 28 4-4-4 207.820  
 2010: 5 1-0-1 31.520  
 2009: 10 1-1-2 67.760

Formtall: 65

Øv 22/04-5	22.000 h 1600 dt gd	1.49.2	Mind The Gap	65	Valparaiso	61	64	11-19,5	53.1	B63	R. Schistl	116	
Øv 13/05-5	22.000 h 1100 dt gd	1.09.8	Cajun Star	61	Delily	53	64	7-	7	11.2	B59	J. Johansen	225
Øv 17/05-7	25.000 av 1600 gr gd	1.43.6	Picture Perfe	60	Apache Run	58	64	3-	1,5	43.9	B60	E. Ski	112
Øv 27/05-5	22.000 h 1600 gr gd	1.40.1	Enmore	64	Hakuna Matat	52,5	64	1-	his	40.1	B64	E. Ski	56
Øv 03/06-8	22.000 h 1750 dt gd	1.58.8	Zen Cat	57	Indian Pacifi	60	66	4-	6,5	00.1	B64	E. Ski	64

**8 AYLAR** 57 **Frederick Salvador**

5, br he Academy Award-Futuna e Tagula (Inger Skrede)  
**CERISE/emblem;hvite;hvit/cerise. Inger Skrede**  
 Knut O. Arnesen, Enebakk

Livs: 14 2-6-0 124.880  
 2010: 5 1-2-0 50.380  
 2009: 9 1-4-0 74.500

Formtall: 57

Øv 22/04-4	21.000 h 1100 dt gd	1.12.8	Aragorn	62	The Bishop's	53	52	4-	4,5	13.7	60	C. Lopez	19
Øv 29/04-5	22.000 h 1100 dt gd	1.09.6	Aylar	57	Aragorn	59	52	1-	0,5	09.6	57	C. Lopez	52
Øv 13/05-3	21.000 h 1100 dt gd	1.11.0	Aragorn	65	Aylar	63	56	2-	hds	11.0	63	C. Lopez	22
Øv 03/06-7	22.000 h 1170 gr gd	1.11.9	Pecoiquen	69	Delily	60	57	4-	2	12.3	59	F. Salvador	69
Øv 17/06-7	22.000 h 1100 dt gd	1.10.9	Aaron's Way	63	Aylar	62	57	2-	3	11.5	62	F. Salvador	45

**9 HOME STRAIGHT (USA)** B 67,5 **Pascolina Pinto**

3, mbr v Lion Heart-Lone Peak e Wild Rush (Mr & Mrs Nick Bentley)  
**GRÅ/BLÅ/ROSA harl;gråe;grå,blå,rosa. Stall Bonne Nuit**  
 Are Hylmdo, Øvrevoll

Livs: 7 1-2-0 74.175  
 2010: 2 0-0-0 0  
 2009: 5 1-2-0 74.175

Formtall: 70

Øv 24/09-1	34.000 av 1100 dt gd	1.10.6	Karibu Sana	57	Home Straight	59	-	2-	1,5	10.9	59	K. Andersen	18
Tæ 01/11-5	96.750 av 1200 dt gd	1.13.6	Dominant Fell	59	Saddle The St	59	70	5-11,5	15.9	59	K. Andersen	96	
Øv 27/11-1	34.000 ma 1100 dt gd	1.10.4	Home Straight	59	Recession Rac	57	70	1-	hls	10.4	B59	K. Andersen	20
Øv 27/05-2	21.000 av 1600 gr gd	1.39.5	Go Go Gadget	58	Saddle The St	58	72	7-	m	49.9	B60	K. Andersen	117
Øv 10/06-5	21.000 av 1370 gr gd	1.22.7	The Cube	62	Imperial Skyl	59	72	6-	3,5	23.4	B57,5	K. Andersen	36

**10 WESTAMERICANTIGER (USA)** B 62,5 **Espen Ski**

3, mbr v Hold That Tiger-West Amerigiri e Gone West (JiCo / Foxhills Farm LLC Partnership)  
**BLÅ,rødt/gul belte;blå. Stall RH**  
 Rune Haugen, Skoger

Livs: 9 0-1-2 35.020  
 2010: 3 0-0-0 3.360  
 2009: 6 0-1-2 31.660

Formtall: 65

Øv 15/09-1	34.000 ma 1200 gr gd	1.10.9	Concusion	57	Killiney	57	-	6-	7	12.3	59	F. Diaz	56
Kl 01/05-3	22.200 av 1800 gr gd	1.58.9	Buckham	62	Lady Morgana	60	66					Stroket (sårskade)	
Øv 17/05-7	25.000 av 1600 gr gd	1.43.6	Picture Perfe	60	Apache Run	58	66	13-	m	49.4	B54,5	D. Danekilde	83
Øv 03/06-7	22.000 h 1170 gr gd	1.11.9	Pecoiquen	69	Delily	60	66	6-	3,5	12.6	B61,5	M. Vaadan	283
Øv 10/06-5	21.000 av 1370 gr gd	1.22.7	The Cube	62	Imperial Skyl	59	65	4-	2	23.1	B55,5	R. De Oliveira	102

**11 HIGH DESIRE** B 62,5 **Anna Pilroth, I (64,5)**

3, mbr he Oktan-Playing Again e The Noble Player (Johan C Loken)  
**BLÅ,hvit rombe;hvite romber;romber. Jan Petter Sissener**  
 Are Hylmdo, Øvrevoll

Livs: 14 1-3-5 275.980  
 2010: 4 0-0-1 23.560  
 2009: 10 1-3-4 252.420

Formtall: 66

Øv 20/11-1	50.000 av 1100 dt gd	1.12.0	Desert Rose	57	Galla Placidi	57	66	3-	2	12.4	57	K. Andersen	44
Øv 06/05-2	31.500 av 1100 dt gd	1.09.7	Galla Placidi	54	Lord Rossmo	56	66	3-	6,5	11.0	56	K. Andersen	52
Øv 20/05-5	100.000 av 1170 gr gd	1.11.9	Distant Beal	57	Desert Rose	57	67	4-	4,5	12.8	B57	K. Andersen	99
Øv 03/06-4	100.000 av 1980 gr gd	2.08.6	Ferrotto	59	Buckham	59	67	6-	15	11.6	57	P. Gråberg	189
Øv 24/06-5	25.000 h 1730 gr mk	1.50.3	Adios Mi Plat	54	Intricate Tal	56	67	9-	10	52.3	52	B. Halvorsen	109

**12 AARON'S WAY (GB)** 61 **Rodrigo Olechea**

6, sk he Act One-Always On My Mind e Distant Relative (Mascalls Stud)  
**SORT,hvit V;sorte;sort,hvit stjerne. Jan Bødker Sørensen**  
 Jan Bødker Sørensen, Danmark

Livs: 35 4-2-6 119.567  
 2010: 4 2-0-1 44.665  
 2009: 13 1-0-3 35.760

Formtall: 61

Øv 27/11-5	22.000 h 1100 dt gd	1.09.8	Requested	64	Gimmellino	55	57	4-	7,5	11.3	57	J. McLaughlin	56
Dk 30/04-1	8.547 av 1550 gr gd	1.37.8	Maiden Miss	61,5	Crostini	57,5	57	3-	3	38.4	61,5	D. Patil	45
Øv 06/05-1	21.000 av 1100 dt gd	1.11.5	Aaron's Way	63	Bit Noble	63	57	1-	4	11.5	63	S. Støren	25
Kl 04/06-1	11.100 h 1200 gr gd	1.11.6	Il Capo	61	Extreme North	57	58	6-	15	14.6	54	D. Patil	32
Øv 17/06-7	22.000 h 1100 dt gd	1.10.9	Aaron's Way	63	Aylar	62	58	1-	3	10.9	63	R. Olechea	102

**13 DELILY** 59 **Kristin Arnkværn**

4, br he Deceptor-Tiger Lily e Malvernico (Hanne Rådstoga)  
**BLÅ;gule;gul Hanne Rådstoga**  
 Hanne Rådstoga, Lierskogen

Livs: 19 1-4-4 105.640  
 2010: 5 0-2-2 32.560  
 2009: 11 1-2



## LANDUTSTILLING – alle rasar utanom Islandshest

**HOPPER** – laurdag 11. september  
**UNGHEST** – søndag 12. september

Hesteutstillinga på Dyrsku'n har utvikla seg til å bli ei av dei største utstillingane i landet og premiane frå utstillinga heng høgt. Nye stallboksar står klare til å bli tatt i bruk til årets hesteutstilling. Vi ynskjer velkomen til å mønstre hest på årets Dyrsku!

Telemark Travforbund og Telemark hesteeierforening gjev følgjande pengepremiar til travhopper:

1. premie hoppe med avkomstgruppe kr 15 000
1. premie kr 10 000
2. premie kr 5 000
3. premie kr 1 000

Pengepremie til 2 års travhest som blir stilt i kvalitet:  
kvalitet 1 kr 5000, kvalitet 2 kr 3000, kvalitet 3 kr 1000

**Kontaktperson** Tormod Thorbjørnsen  
Telemark travforbund - tlf. 909 67 305 / 35 59 28 75  
e-post: dnt.telemark@travsport.no

### Påmelding innan 1. august

www.nhest.no – tlf 61 16 55 14  
Påmeldingsavgift hopper kr 400 og unghest kr 200  
betalast til Telemark Travforbund kto. nr. 2610.15.20926  
Påfør hestens namn på innbetalinga.  
Påmeldinga blir registrert når innbetalinga er stadfesta.

**VELKOMMEN TIL DYRSKU'N 10.-12. september!**  
Nye opningstider: 09-20 (18.00 søndag)



## Informasjon om utstillinga

[www.dyrskun.no](http://www.dyrskun.no)



**DYRSKU'N ARRANGEMENT AS**  
Nordbygdivegen 60, 3840 Seljord  
telefon 35 06 57 70 – telefaks 35 06 57 84  
e-post: post@dyrskun.no – www.dyrskun.no



## Løpsarkiv på nett

### RD Løpsarkiv

Er du abonnent på RD Live får du tilgang til hele vårt løpsarkiv. Arkivet inneholder ved oppstart løpene tilbake til 1. januar 2010 (det vil mangle løp fra januar og februar ved oppstart), etter hvert vil dette utvides til å løpende inneholde alle norske løp 13 måneder tilbake i tid. Du finner de tidligere løpene i "Resultater", "Program" og i spillkitteringen din på "MinSide".

Ved oppstart er det ikke mulig å søke på hest, kusk, navn for å finne et løp, denne muligheten kommer til høsten.

Norsk Rikstoto lanserer mandag 21. juni en tjeneste vi håper mange av våre kunder vil få stor glede av. Da kommer vi med et løpsarkiv på nett, som gir deg muligheten til å se løpene i reprise når du selv ønsker det. Det blir en helt ny løsning for å se løpene live og i reprise, noe blir også gratis og vi serverer nå våre sendinger på nett i HD-kvalitet. Dette er en "beta-versjon" eller foreløpig versjon, så gammel versjon av "RD på nett" vil også være tilgjengelig i en overgangsperiode.

### RD Live

Ønsker du å se løpene live, kan du abonnere på Rikstoto Direkte på nett for kr 199,- per måned. Denne tjenesten har vi forbedret gjennom å øke kvaliteten på bildet til HD. Du trenger heller ikke lenger velge hastigheten på videostreamen du ønsker å se løpene i. Dette fikser systemet selv og velger automatisk den videostreamen som er optimal for deg og den båndbredden som er tilgjengelig mot din PC.

### RD Siste uke

Denne tjenesten er ny og gir alle gratis tilgang til løpene fra siste uke, eller i praksis siste 8 dager. Rakk du ikke å følge kveldens sending kan du nå se løpene i reprise når du selv ønsker det, samme kveld. Løpene legges ut i arkivet ca. 45 minutter etter målgang.

<https://www.rikstoto.no/RikstotoDirekte/RDsisteuke/>

## Hva med resultatene fra Øvrevoll – rett til din mobil?

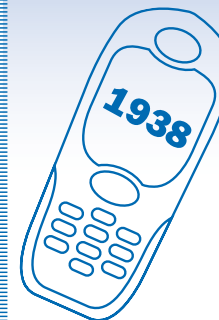

Hvis du sender: **galopp start til 1938**

vil du motta de tre første hestene med odds minutter etter at løpet har gått i mål!  
Riktig V5 rekke og verdi samt Dagens Dobbel med odds får du også.

Eksempel på melding:

Odds vinner:13,69 plass:24-24-31 duo:111,94 trippel:1041,13 (4 What Budget-11 Hector-7 Half Pint Bill)V5 verdi:12.849,-DD odds:40,34

Du vil kunne motta meldinger om du er i utlandet så lenge mobilen er på nett.  
Tjenesten koster kr 3,- pr mottatt melding.

For å melde deg av send: galopp stopp til 1938  
Tjenesten leveres av Øvrevoll Galopp AS og Eurobate ASA

**NYHET!**

## Løpsarkiv på nett

- Se løpene når du vill
- Siste ukes løp - GRATIS!
- HD-kvalitet

**RIKSTOTO DIREKTE**



Østlandets største forhandler av grovfôr og strø til hest.

Vanlig tørrhøy – høysilage i store firkantballer og småballer. Stabil tilgang på flisballer av god kvalitet.

Konkurransedyktige priser og god service kan vi garantere!

Les mer om våre produkter på [www.gjesti.no](http://www.gjesti.no)

**Din komplette leverandør**  
**Velkommen til en hyggelig handel!**

## Spilleformer på Øvrevoll

### Vinner

Minste innsats kr 5,- pr spilt hest. Gevinst hvis du har spilt på løpets vinner.

### Plass

Minste innsats kr 5,-. Du vinner hvis hesten du har spilt på er blant de tre første i mål.

### Duo

Minste innsats kr 10,- pr kombinasjon. Gevinst dersom du har spilt på løpets 1. og 2. hest i rett rekkefølge.

### Trippel

Minste innsats kr 2,- pr kombinasjon. Du vinner dersom du har spilt på løpets tre første hester i rett rekkefølge.

### Super Trippel

I Super Trippel er 10 kroner minste rekkepris. Super Trippel er Dagens Dobbel 2. avdeling.

### V5

V5-spillet omfatter fem løp som er særskilt markert i programmet. Det må fylles ut egen V5-kupong. Rekkeprisen er kr 1,-.

### Dagens Dobbel

DD-spillet omfatter to løp på spesielle løpsdager. DD-løpene er særskilt merket i programmet. Minste innsats er kr 5,- pr kombinasjon. Gevinst hvis du har markert for vinneren i begge DD-løpene.

### Gevinster

Gevinster kan heves på banen umiddelbart etter at odds er bekjentgjort. Gevinster kan også hentes på alle andre totalisatorbaner på deres løpsdager, dog senest innen tre måneder. Bevitelse på gevinster over kr 10.000,- mot legitimasjon.

Gevinst på spill som er levert inn hos kommisjonær, kan heves hos alle kommisjonærer og på alle baner. Vær oppmerksom på at kommisjonærene kun kan betale ut gevinster inntil kr 10.000,-. Større gevinster videresendes via kommisjonæren til Norsk Rikstoto som foretar utbetaling, eller den kan heves på nærmeste totalisatorbane.

## Slik regner du ut hva Trippelbongen koster

**A = Antall hester markert som 1.Hest**

**B = Antall hester markert som 2.Hest**

**C = Antall hester markert som 3.Hest**

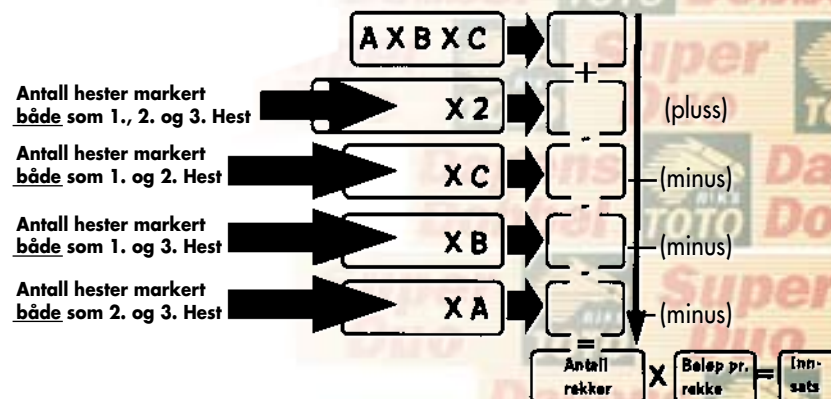

## GALOPPENS DATAFORM – Slik leser du programmets forrader

Programopplysningene begynner med hestens **startnummer**. På øverste rad hestens **navn**. I parentes suffix for fødselsland dersom det ikke er Norge.

Etter dette følger vekt hesten skal bære i løpet samt **rytterens** navn. Har rytter vektlettelse eventuelt over(undervekt fremgår dette av tallene i parentes etter rytterens navn. Dersom hesten skal gå med blinkers (skylapper) angis dette med B foran vekten.

Under dette følger hestens **alder**, farge, avstamning samt oppdretter i parentes. Deretter i fet stil eierens **draktfarge** og navn.

Langst til høyre har vi oppgitt hestens totale antall **starter** samt plasseringer (1-2-3. plasser) og et beløp som viser hvor mye **penger** hesten har sprunget inn i sin karriere. Det samme er oppgitt for de 2 siste år.

5		FUNNY LEGEND		58		Fredrik Johansson		Livs:	
		4, br he Funambule-Leap Day Legend e Petorius (Stall E og F)						17 11- 3-0 2.458.820	
		RØD/hvit stjerne;blå armbind;hvit. Stall E og F						2005: 6 4-1-0 629.505	
		Wido Neuroth, Øvrevoll				Formtall: 87		2004: 7 5-0-0 1.375.510	
KL	29/ 5-8	200.000 av	1800 gr	lt	1.47,7	Funny Legend 56	Matchmaker 56	- 1- 5	47,7 56 F Johansson *16
Tæ	16/ 6-2	130.500 av	1600 gr	gd	1.37,6	Poliaurea 61	Funny Legend 61	- 2- 0,5	37,7 61 F Johansson 47
Tæ	18/ 7-5	589.625 av	2400 gr	lt	2.30,8	Passport 58	Lady Clementi 57	- 4- 2,5	31,3 56 F Johansson *13
Øv	11/ 8-5	125.000 av	1800 gr	nt	1.53,7	Funny Legend 57	Firello 59	87 1- 2	53,7 57 F Johansson *14
Tæ	11/ 9-7	148.500 av	1950 gr	gd	1.59,5	Funny Legend 60	Halfsong 60	- 1- hls	59,5 60 F Johansson *21

### Resultatopplysningene leses som følger:

Bane (Øv - Øvrevoll, Tæ - Tæby, Sverige, Jæ-Jægersro, Sverige, Gg-Gøteborg, Sverige, Kl-Klampenborg, Danmark, DK-Danske Provincesbaner, GB-England, D-Tyskland, P-Polen osv. Deretter følger dato, løpsnummer og 1. premie i løpet. Så har vi oppgitt type løp. av=aldersvektløp, hcp= handicap og m= maiden. Distanse og banetype: gr=gress, dt=dirt track, H=hekk og S=steepchase. Videre følger banekonsistens: lt=lett, gd=god, mk=myk, nt=noe tungt, t=tung. Etter bane-forhold står oppgitt vinnertid i løpet og navn og vekt på løpets vinner og annenhest.

**Formtall** er en viktig opplysning spesielt i aldersvektløp.

Formtallet er en offisiell ranking i uttrykk i kilo, der alle 3-årige og eldre hester rangeres i en skala fra 40 til over 100 kg. Desto høyere formtal jo bedre er hesten.

I **aldersvektløp** kan man ta formtallet, og fra dette trekke ridevekten som står oppført foran rytterens navn. Jo høyere **"plusstall"** (differanse) man får, desto bedre står hesten til i løpet.

Resultatdelen avsluttes med hestens **plassering** etterfulgt av avstand i mål. Dersom hesten vant løpet er det oppgitt avstand i hestelenger til annenhesten. Bli hesten nr. 2 eller dårligere har vi oppgitt avstand til vinneren. Hver lengde utgjør 0,2 sekunder. Over 20 lenger angis med m (mange).

Hestens tid i løpet følger deretter, B foran vekten betyr at hesten har gått med blinkers. Til slutt følger rytterens navn samt eventuell **utbetaling** dersom man hadde satset kr. 10 på hesten i vinnerospillet. Stjerne markerer at hesten var favoritt i løpet.

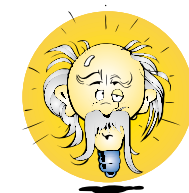

## Hvis du ikke er ekspert...

*Galopp er en fair sport. Ingen hester blir disket på grunn av feil gangart, og banen er så bred at ingen blir innestengt som i travløp. Den hesten som har best dagsform i forhold til ridevekt vinner løpet.*

### Hvem vinner?

Les programmet nøye. Er du ukjent med galoppporten bør du også lese om galoppens Dataform i programmet. Deretter kan du bruke følgende fremgangsmåte: Finn ut hvilke hester som står best til i løpet ved å trekke ridevekten fra det oppgitte formtallet. Den med høyest positiv differanse har teoretisk det beste utgangspunktet. Men så kommer selvfølgelig avgjørende momenter som form og rytterens dyktighet inn i bildet.

Hestens prestasjoner i foregående starter forteller deg noe om formen. Sjekk også hvordan trenerens øvrige hester går i løp. Viser stallen form? Husk at hester er individer, ikke maskiner. Den hesten som står best til har opplagt en god seierssjans, men det er små marginer som avgjør i denne sporten. Bak i programmet finner du statistikk som forteller deg om trenerne og rytternes resultater så langt i sesongen.

Programmet inneholder også tips og vurderinger som kan gi deg verdifull hjelp i din jakt på vinnerne. Et godt tips er også å sjekke hester som har startet lite. Da kan det ofte være rom for betydelig forbedring. Hester som har en lang karriere bak seg, har som regel dokumentert klart hvor deres kapasitetsgrense går.

### Ridevekt og formtall

Tohundre års erfaring tilsier at 1 kilo forskjell i ridevekt tilsvarer 0,2 sekunder = 1 hestelengde over 1600 meter. Dette betyr at dersom forskjellen i ridevekt er stor nok, kan en god hest bli slått av en dårligere.

Alle galopphester blir rangert etter ytelse på en kiloskala fra 100 til 40. Den vekten hesten har på rangeringen kaller vi **handicap** eller **formtall**. Banens handicapper justerer disse tallene hver gang en hest har startet i løp. Viser hesten stigende form øker formtallet - og omvendt. Formtallet angis i løpsprogrammet.

Handicapsystemet og verdiene i skalaen er internasjonale. Det betyr at hester som starter i utlandet og så kommer til Øvrevoll, i vårt løpsprogram får et formtall som er omregnet og står i korrekt forhold til våre egne tall.

# RESULTATER ØVREVOLL 24. JUNI 2010

Vær	Skyet
Gressbanen	Myk 5,7
Dirtrackbanen	God
Totalomsetning	Kr 1.785.734,-
V5- oms. (løp 3-7):	Kr: 820.021,- Utbet kr: 133.253, 10-7-10-5-7, komb: 12.509
Dagens Dobbel (løp 6.-7.)	Kr: 405.091, DD 1-5, DD 2-7 Odds: 38,14
DLV:	K Grundy, B Hermansen, O C Hallerud, S Kolling (sekr)
Starter:	R. Fritzenwanker
Dommer:	S. Eriksen
Handicapper:	P. Cordrey
Løpsreferent:	O.J.Jakobsen

<b>1</b>	<b>PETITE FRISØRENE AMATØRLØP</b>	<b>2400 gr Myk</b>	<b>42.000 kr</b>				
1	2.43.4	28	<b>Emperor (SWE)</b>	4 v	B 66	K. Parkin,a	21.000
2	2.43.6	125	<b>Rainbow Barrel (SWE)</b>	6 he	64	C. Ericsson,a	10.500
3	2.44.8	258	<b>Billsson (SWE)</b>	7 v	59	M. Stenstrøm,a	5.040
4	2.45.3	69	<b>Irish Lad (SWE)</b>	9 v	B 71	M. Kjelsli,a	3.360
5	2.45.5	40	<b>Indian Drive</b>	5 v	B 67	L. Olsen,a	2.100
6	2.46.2	256	<b>Wonderful Bahare (DEN)</b>	4 he	B 68	S. Tangen,a	0
7	2.47.2	117	<b>Orson (SWE)</b>	3 v	60	M. Thorsen,a	0
8	2.47.5	559	<b>Line Prince (DEN)</b>	5 v	60	V. Allers,a	0
9	2.47.8	165	<b>Unique Case (SWE)</b>	4 v	60	J. Larsson,a	0
10	2.48.3	289	<b>Send an Invitation (SWE)</b>	4 v	62	C. Engebretsen,a	0
11	2.49.0	208	<b>River Landing (GB)</b>	3 v	59,5	T. Butenko,a	0
12	2.49.8	97	<b>Almnæs Troll (SWE)</b>	6 v	59	A. Frick,a	0
s			<b>Sweet And Line (DEN)</b>	3 he	B 58,5	Strøket	0

Vunnet 1,0-6,0-2,5-1,0-3,5-5,0-1,5-1,5-2,5-3,5-4,0 lengder  
 Vinner 4 f v Most Welcome (GB)-Composit-A (GB) e Persian Bold (IRE). Oppdretter Rævdansens Stuteri  
 Eier 1. Stall Old Crows 2. Charlotta Ericsson 3. Olle Stenstrøm 4. Stall Estonia 5. Lindstøl Racing & Partners  
 Trener 1. A. Hyldmo 2. C. Ericsson 3. O. Stenstrøm 4. R. Kuningas 5. J. Lindstøl  
 Odds Vinner: 2,83 (7) Duo: 37,2 (7-2) Trippel: 340,36 (7-2-11) Plass: 1,3-2,62-3,26 (7-2-11)  
 Omsetning Vinner: 15385 Duo: 16866 Trippel: 32091 Plass: 4959

<b>2</b>	<b>MAIDENLØP</b>	<b>1600 gr Myk</b>	<b>42.000 kr</b>				
1	1.42.2	17	<b>Tiger For Two (GB)</b>	3 h	B 57	J. Neuroth,I	21.000
2	1.42.6	167	<b>Noble Knight (IRE)</b>	3 h	B 59	L. Hammer-Hansen	10.500
3	1.42.9	64	<b>Ed Hardy (IRE)</b>	3 v	59	T. Jørgensen	5.040
4	1.42.9	112	<b>Killiney (FR)</b>	3 he	57	F. Salvador	3.360
5	1.42.9	107	<b>Majestic Song (SWE)</b>	3 v	59	K. Andersen	2.100
6	1.43.9	423	<b>Gasoline (SWE)</b>	3 he	57	D. Danekilde	0
7	1.44.1	148	<b>Hard Candy (SWE)</b>	3 he	57	M. Frøtheim	0
8	1.46.7	104	<b>Mr Potts (SWE)</b>	3 v	59	P. Gråberg	0
9	1.47.5	278	<b>Arielle</b>	3 he	55	C. Engebretsen,a	0
10	1.47.8	333	<b>Rambo's Cinderella (SWE)</b>	3 he	55	A. Pilroth,I	0
11	1.50.5	354	<b>Findus Zaid (SWE)</b>	3 h	B 59	C. Lopez	0
s			<b>Sønnavind</b>	3 he	57	Strøket	0

Vunnet 2,0-1,5-nese-hode-5,0-1,0-13,0-4,0-1,5-13,5 lengder  
 Vinner 3 br h Tiger Hill (IRE)-Tawoos (FR) e Rainbow Quest (USA). Oppdretter Mount Cootie Partnership  
 Eier 1. Stall Bonne Perle 2. Society of Noble Gamblers 3. Showjumpers Racing Club 4. Stall EOS 5. Stall Racing Invest  
 Trener 1. W. Neuroth 2. C. Erichsen 3. A. Karlsen 4. W. Neuroth 5. A. Hyldmo  
 Odds Vinner: 1,74 (7) Duo: 8,48 (7-10) Trippel: 19,81 (7-10-3) Plass: 2,16-3,09-2,25 (7-10-3)  
 Omsetning Vinner: 13751 Duo: 16252 Trippel: 30936 Plass: 3382

<b>3</b>	<b>LURIFAX ELITELØP</b>	<b>1980 gr Myk</b>	<b>63.000 kr</b>				
1	2.08.0	285	<b>Mikado (SWE)</b>	5 v	55	E. Chaves	31.500
2	2.08.1	278	<b>Vamp (FR)</b>	5 v	55	M. Frøtheim	15.750
3	2.08.2	20	<b>Quint Essentials (SWE)</b>	7 v	63	E. Ski	7.560
4	2.08.3	390	<b>Gipsy Hall (GB)</b>	8 v	B 52	M. Hanssen	5.040
5	2.08.5	41	<b>The Pirate (DEN)</b>	7 h	62	P. Gråberg	3.150
6	2.08.5	147	<b>Dubai Samurai (GB)</b>	5 v	58	T. Jørgensen	0
7	2.08.9	91	<b>Big Player (GB)</b>	6 h	60	D. Danekilde	0
8	2.09.3	256	<b>Piaras (IRE)</b>	5 v	58	C. Lopez	0
9	2.09.8	77	<b>Archived (IRE)</b>	5 h	B 61	K. Andersen	0
10	2.11.0	258	<b>What Budget (GB)</b>	6 he	B 55	L. Hammer-Hansen	0
11	2.11.6	269	<b>Tam O'Rito (SWE)</b>	8 v	59	J. Johansen	0
s			<b>Hot Marta (GB)</b>	5 he	B 53	Strøket	0

Vunnet 0,5-0,5-0,5-1,0-hode-2,0-2,0-2,5-6,0-3,0  
 Vinner 5 f v Melmac (SWE)-Dollar Request (GB) e Rainbow Quest (USA). Oppdretter Bengt Morberg  
 Eier 1. Gunnel Håkansson og Lars Bexell 2. I/S Stjernestallen 3. Stall Exit 4. Bo Tommy Nygård 5. Marianne Petersen  
 Trener 1. L. Bexell 2. J. Frøtheim 3. C. Slettemark 4. M. Nygård 5. N. Petersen  
 Odds Vinner: 28,51 (10) Duo: () Trippel: 2376,62 (10-8-11) Plass: 9,65-2,09-1,74 (10-8-11)  
 Omsetning Vinner: 16861 Duo: 13110 Trippel: 27161 Plass: 4367

<b>Eventuell V5 utbetaling</b>		
<b>Nr Hest</b>	<b>Komb</b>	<b>Utbetaling</b>
1. Moon City	10	53.301
2. Desert Fuse	6	88.835
3. Flying Falk	14	38.072
4. Mekong	3	177.671
5. Fighting Spirit	4	133.253
6. Ithica	4	133.253
7. Carius	4	133.253
8. Naja	7	76.144
9. Mizar	5	106.602
10. William Hepburn	13	41.001
11. Surfer	10	53.301
12. Zen Cat	3	177.671
13. Tahayab	2	266.507
14. Whisperingline	3	177.671
15. Pilgrim	22	24.227

EMPEROR tok det rolig innledningsvis. Kom frem før veien 200 meter fra mål og tok en ganske sikker seier. RAINBOW BARREL hadde lenge en stor ledelse. Så ut til å få problemer da forsranget ble spist opp, men hadde mer på lager. Fin annenplass. BILLSSON fjerde, holdt farten bra og klarte tredje. IRISH LAD og INDIAN DRIVE var nærmest lederen det meste av veien, gikk bare på det jevne til mål.

TIGER FOR TWO annen, overtok tidlig på oppløpet. Hadde siden små problemer med å holde de øvrige bak seg. NOBLE KNIGHT midt i feltet, hadde en skarp avslutning og klarte annen på det. ED HARDY tredje, kom opp på annen da lederen stoppet. Ble sliten selv og måtte kjempe for tredje. HARD CANDY ledet lenge. Kunne ikke forsvare seg, men viste likevel fine takter. Bra avslutning fra de bakre rekker av KILLINEY og MAJESTIC SONG.

MIKADO lenge i baktroppen. Satte inn en kanonspurt og nådde frem til overraskende seier. VAMP fint med som femte bak lederparet. Spurtet fint langs railen og tok en sterk annenplass. QUINT ESSENTIALS med fremme hele veien, holdt fart og stil til tredje. PIARAS og GIPSY HALL var offensive, men det buttet litt de siste 200.

<b>4</b>	<b>LAZERLINE LØP</b>	<b>900 gr Myk</b>	<b>42.000 kr</b>				
1	0.54.5	43	<b>Juvenlini (GB)</b>	5 he	76	H. Engblom	21.000
2	0.54.5	318	<b>Wattan</b>	5 v	B 63	T. Jørgensen	10.500
3	0.54.7	133	<b>Welsh Dragon (GB)</b>	7 v	B 54	C. Lopez	5.040
4	0.54.8	174	<b>Lagoa Do Pau (DEN)</b>	5 he	64	C. Weilby	3.360
5	0.54.8	106	<b>Gameboy (DEN)</b>	5 v	66	P. Gråberg	2.100
6	0.55.0	154	<b>Lan Kwai Fong (GB)</b>	6 he	59	A. Pilroth,I	0
7	0.55.4	59	<b>Oro</b>	10 he	52	M. Haugland,I	0
8	0.55.5	112	<b>Archer's Up (SWE)</b>	5 v	65	L. Olsen,a	0
9	0.55.5	144	<b>Bit Noble</b>	12 v	62	M. Karlsson,I	0
10	0.55.7	129	<b>Ketchikan (SWE)</b>	3 v	58,5	D. Danekilde	0
11	0.55.7	352	<b>Totte (SWE)</b>	5 v	B 54	N. Mortensen,I	0
12	0.55.8	46	<b>Ovation (SWE)</b>	4 v	59	E. Ski	0
13	0.58.1	345	<b>Lucky Flight (GB)</b>	4 v	B 53	T. Smith	0
14	1.01.6	394	<b>John Lee</b>	5 v	B 52	B. Halvorsen	0
s			<b>Decibel</b>	4 he	64	Strøket	0

Vunnet hode-1,0-0,5-hals-1,0-2,0-0,5-hode-1,0-nese-0,5-11,5-17,5 lengder  
 Vinner 5 mbr he Bertolini (USA)-Celandine (GB) e Warning (GB). Oppdretter Claire Hollowood  
 Eier 1. Henrik Engblom 2. Stall Kjær 3. Olle Stenstrøm 4. Lone Bager 5. Vestmarka Racing  
 Trener 1. H. Engblom 2. P. Kjær 3. O. Stenstrøm 4. L. Bager 5. K. Rimstad  
 Odds Vinner: 4,37 (7) Duo: 185,29 (7-3) Trippel: 1678,12 (7-3-11) Plass: 1,56-16,77-4,6 (7-3-11)  
 Omsetning Vinner: 10363 Duo: 26418 Trippel: 19178 Plass: 3523

<b>5</b>	<b>ØVREVOLL HESTEEIERFORENING HOPPELØP</b>	<b>1730 gr Myk</b>	<b>50.000 kr</b>				
1	1.50.3	174	<b>Adios Mi Plata (IRE)</b>	4 he	54	E. Chaves	25.000
2	1.50.7	50	<b>Intricate Talent (USA)</b>	3 he	56	M. Frøtheim	12.500
3	1.51.0	64	<b>Caliente (SWE)</b>	3 he	52	M. Haugland,I	6.000
4	1.51.6	68	<b>Sweet Baby Jane (IRE)</b>	3 he	55	L. Hammer-Hansen	4.000
5	1.51.7	188	<b>Richelle (SWE)</b>	4 he	53	M. Martinez	2.500
6	1.52.0	44	<b>Picture Perfect (SWE)</b>	4 he	57	E. Ski	0
7	1.52.1	112	<b>Moune Shine (DEN)</b>	9 he	63	A. Nielsen	0
8	1.52.1	122	<b>Graphiella (SWE)</b>	4 he	62	A. Pilroth,I	0
9	1.52.3	109	<b>High Desire</b>	3 he	52	B. Halvorsen	0
10	1.52.4	302	<b>Diktat Queen (GB)</b>	4 he	54	N. Mortensen,I	0
11	1.52.7	82	<b>Sportschau (GER)</b>	6 he	59	C. Lopez	0
s			<b>Golden Pool (IRE)</b>	4 he	60	Strøket	0
s			<b>Severio (IRE)</b>	4 he	55	Strøket	0

Vunnet 2,0-1,5-3,0-0,5-1,5-0,5-nese-1,0-0,5-1,5 lengder  
 Vinner 4 br he Pyrus (USA)-Afisiak (GB) e Efisio (GB). Oppdretter Stewart Kelso  
 Eier 1. Klagshammns Mål og Fas AB,AB Ekkladhs M 2. Stall MCM 3. Tom Luhenschloss og Ole Einar Gjerde 4. Stall Funny 5. Stall Amigo  
 Trener 1. K. Stenefeldt 2. J. Frøtheim 3. E. Sundbye 4. A. Lund 5. A. Hyldmo  
 Odds Vinner: 17,48 (10) Duo: 645,8 (10-7) Trippel: 1174,81 (10-7-8) Plass: 5,5-2,77-3,14 (10-7-8)  
 Omsetning Vinner: 21205 Duo: 17221 Trippel: 45313 Plass: 4910

<b>6</b>	<b>NORSK 1000 GUINEAS</b>	<b>1600 gr Myk</b>	<b>350.000 kr</b>				
1	1.40.2	12	<b>Symbol of Arch (USA)</b>	3 he	59	L. Hammer-Hansen	175.000
2	1.41.5	137	<b>Tears Go By (IRE)</b>	3 he	59	J. Johansen	87.500
3	1.41.8	140	<b>Wellness (GER)</b>	3 he	59	J. Neuroth,I	42.000
4	1.42.0	100	<b>Qubool (GB)</b>	3 he	B 59	C. Lopez	28.000
5	1.42.1	492	<b>Karibu Sana (GB)</b>	3 he	59	P. Gråberg	17.500
6	1.42.3	325	<b>Holly Golithly (SWE)</b>	3 he	59	M. Martinez	0
7	1.42.3	182	<b>Magnificence (GB)</b>	3 he	59	E. Ski	0
8	1.42.4	397	<b>Distant Beat</b>	3 he	59	K. Andersen	0
9	1.43.2	296	<b>Female Spring (GB)</b>	3 he	59	D. Danekilde	0
10	1.43.2	433	<b>Caviar (GB)</b>	3 he	B 59	A. Nielsen	0
11	1.44.6	214	<b>Desert Rose</b>	3 he	59	M. Hanssen	0

Vunnet 6,2-1,5-1,0-0,5-1,0-hode-hals-4,0-nese-7,0 lengder  
 Vinner 3 mbr he Arch (USA)-Kicken High (USA) e High Yield (USA). Oppdretter Helen C Alexander  
 Eier 1. Stall Symbol 2. Jørgen Krause og Henrik Villadsen 3. Stall Perlen 4. Øvrevoll Stuteri 5. Nina Olsson  
 Trener 1. A. Lund 2. B. Olsen 3. W. Neuroth 4. L. Reuterskiold Jr 5. N. Petersen  
 Odds Vinner: 1,29 (5) Duo: 6,79 (5-6) Trippel: 33,01 (5-6-4) Plass: 1,11-1,38-1,4 (5-6-4)  
 Omsetning Vinner: 21674 Duo: 16787 Trippel: 37500 Plass: 6856

<b>7</b>	<b>LULLABY LØP</b>	<b>1980 gr Myk</b>	<b>44.000 kr</b>				
1	2.09.1	197	<b>Carius</b>	6 v	54	M. Hanssen	22.000
2	2.09.1	65	<b>Flying Falk (IRE)</b>	6 v	64	F. Salvador	11.000
3	2.10.0	128	<b>Mizar</b>	6 v	61	L. Hammer-Hansen	5.280
4	2.10.0	172	<b>Mekong (SWE)</b>	6 v	B 66	A. Pilroth,I	3.520
5	2.10.1	142	<b>Whisperingline (DEN)</b>	5 he	60	C. Weilby	2.200
6	2.10.3	50	<b>William Hepburn (SWE)</b>	4 v	64	D. Danekilde	0
7	2.10.3	192	<b>Desert Fuse (SWE)</b>	10 v	52	T. Smith	0
8	2.10.4	133	<b>Moon City (DEN)</b>	4 v	64	T. Jørgensen	0
9	2.10.9	231	<b>Naja (DEN)</b>	6 he	B 59	U. Kumar	0
10	2.11.4	71	<b>Surfer (POL)</b>	5 v	63	C. Lopez	0
11	2.11.5	188	<b>Fighting Spirit</b>	4 h	65	J. Johansen	0
12	2.12.2	324	<b>Tahayab (ITY)</b>	4 he	57	J. Neuroth,I	0
13	2.12.5	124	<b>Zen Cat</b>	5 v	B 56	M. Haugland,I	0
14	2.12.5	84	<b>Pilgrim (SWE)</b>	4 v	67	E. Ski	0
15	2.13.3	202	<b>Ithica (SWE)</b>	4 v	61	B. Halvorsen	0

Vunnet med hode-4,5-hode-0,5-1,0-nese-0,5-2,5-2,5-0,5-3,5-1,5-nese-4,0 lengder.  
 Vinner 6 mbr v Richard of York (GB)-Carroll (DEN) e Haul Knight (GB). Oppdretter Gulbrand Gjestvang  
 Eier 1. Team Tangen 2. Knut O. Arnesen 3. Stall Tress 4. Stall NOK 5. Lone Bager  
 Trener 1. L. Tandberg 2. K. Arnesen 3. M. Arnesen 4. L. Spørck 5. L. Bager  
 Odds Vinner: 19,73 (7) Duo: 189,07 (7-3) Trippel: () Plass: 4,65-3,17-5,59 (7-3-9)  
 Omsetning Vinner: 25164 Duo: 27730 Trippel: 75529 Plass: 6130

JUVENLINI klart raskest av gårde. Gikk ut til gjerdet og hadde en klar ledelse 200 meter fra mål. Kreftene ebbet imidlertid ut, og det var så vidt båten bar. WATTAN fint av gårde lenger inne i banen. Spurtet meget bra og var ikke mye slått. WELSH DRAGON også bra fremme etter startrushet, holdt unna til tredje.

ADIOS MI PLATA til tet på bortre langside. Dro av gårde i et godt tempo,

## Statistikker pr 25. juni 2010

### MESTSEIRENDE RYTTERE

Navn	St	1.e	2.e	3.e	Premiesum
Espen Ski	55	12	3	6	649.720
Per-Anders Gråberg	61	9	3	5	435.700
Frederick Salvador	32	6	3	1	215.440
Carlos Lopez	54	5	3	5	319.520
Jan-Erik Neuroth, l	39	4	8	6	578.170
Lennart Hammer-Hansen	26	4	5	5	699.070
Madeleine Haugland, l	35	4	5	4	190.660
Jacob Johansen	36	4	4	6	376.500
Dina Danekilde	23	4	1	3	158.170
Marie Fretheim	26	3	7	3	251.700

### MESTVINNENDE TRENERE

Navn	St	1.e	2.e	3.e	Premiesum
Wido Neuroth	37	7	10	8	876.080
Sandie Kjær Nortoft	2	1	0	0	600.000
Rune Haugen	42	10	2	4	556.960
Arnfinn Lund	33	5	3	3	487.410
Jacob H Fretheim	39	5	9	5	387.980
Niels Petersen	49	7	3	4	363.190
Cathrine Erichsen	33	5	3	6	271.360
Bent Olsen	7	0	2	1	201.500
Wera Torgersen	16	2	1	0	149.930
Are Hyldmo	32	2	3	4	141.250

## Oppdretterstatistikk pr 18. juni

Oppdretter	Antall hester	Starter	Seire	Totalsum	Mestvinnende hest	Sum
Stall EOS	6	14	4	230.790	Distant Beat	124.000
Stall MCM	6	21	2	153.650	Ticmotor	60.000
Karlgården Stutteri	3	11	1	123.010	Yorkshire Lad	87.120
Stall Solberg	1	3	1	110.500	Ferrosso	110.500
Stall Jersey	2	8	1	86.500	Galla Placidia	67.500
Johan C Løken	7	28	0	85.920	Bit Noble	31.660
Storfyrd Stutteri	2	6	1	84.690	Royal Hill	84.690
Stall Rover	1	3	0	68.000	Desert Rose	68.000
Inger Skrede	2	7	1	53.740	Aylar	50.380
Buck Racing	1	1	0	50.000	Buckham	50.000



## MEDDELELSER FRA DEN LAVERE VOLDGIFTSRETT

DLVs medlemmer: **K Grundy, B Hermansen, O C Hallerud, S Kolling (sekr)**  
Stevnelege: **D Bastian**

3. og 4. Løp

Sak til behandling:

Rytter av hest nr 1 Big Player i 3. Løp og 5 Lucky Flight i 4. løp – Manuel Martinez ble forsinket og rakk ikke å veie ut tidnok til 3. og 4. løp.

Avhørt:

Rytter Manuel Martinez

Forklaring:

Rytter M Martinez forklarte at han selvforkylt mistet et planlagt fly og at han innrømmet å ha brutt reglementet.

Bemerkning:

Rytter som skal ri løp plikter å ha veid ut senest 30 minutter før det løp han skal ri.

DLV mener at rytter M Martinez ikke hadde lagt inn tilstrekkelig margin for å rekke Øvrevoll i tide. DLV har merket seg det positive i at rytter kontaktet sekretariatet på Øvrevoll i god tid for å melde fra om forsinkelsen.

Kjennelse:

Rytter Manuel Martinez ilegges en bot stor kr 600,- for ikke å ha innfunnet seg i tide til avtalte ritt.

Regl. pkt. 361, 489 c.

-----

4. løp

Sak til behandling:

Rapport fra starter – hest nr 1 Decibel bortvist fra start.

Avhørt:

1. Trener Ellen Brandstorp

2. Rytter Pascolina Pinto

Forklaring:

1. Trener E Brandstorp hadde ikke noen forklaring på hvorfor hesten ikke gikk inn i startboks, men mente at hesten fikk veldig liten tid ved startboksen før den ble bortvist.

2. Rytter P Pinto mente også at hesten fikk liten tid før den ble bortvist. Hun mente at årsaken til bortvisningen var at hesten var nervøs.

Bemerkning:

Hest nr. 1 Decibel må godkjennes i startboks før den igjen kan starterklæres til løp.

Kjennelse:

Trener Ellen Brandstorp ilegges en advarsel for at hest nr 1 Decibel ble bortvist fra start.

Regl. pkt. 412, 489 a

-----

7. løp

Sak til behandling:

Hest nr 15 Pilgrim ble sjenert på oppløpet.

Avhørt:

1. Rytter E Ski

Forklaring:

1. Rytter E Ski forklarte at han ble kraftig sjenert av hest nr 8 - Naja rytter U Kumar.

2. Rytter U Kumar forklarte at hans hest hang innover i banen på oppløpet, og at han prøvde å rette den opp.

Bemerkning:

DLV observerte ved framvisning av løpsfilmen at rytter E Ski ble sjenert av hest nr 8 Naja – rytter U Kumar på oppløpet, og at rytter U Kumar forårsaket sjeneringen. DLV kom imidlertid til at hendelsen ansees som et uhell som han ikke kan bebreides for, og finner ikke grunnlag for å straffe rytter U Kumar i dette tilfellet.

-----

Dopingprøver tatt 24. juni 2010:

2. løp hest nr 7 Tiger For Two

3. løp hest nr 8 Vamp

6. løp hest nr 6 Tears Go By

6. løp hest nr 5 Symbol Of Arch

-----

Negative dopingprøver 24. Juni 2010:

100527 Fendi

100527 Nosferatu

100527 Hakuna Matata

-----

Dato: 24.06.2010

DLV's leder: K Grundy (sign.)



Felleskjøpet



For hester som hele tiden skal utvikles, er det viktig med et fôr som også gjør det

Bak Champion står det et våkent og kunnskapsrikt miljø, som er raske til å ta tilbakemeldinger fra markedet. Den nære kontakten med brukerne, samt det faktum at vi råder over eget fôrutviklingselskap og avansert kvalitetskontroll, gjør at vi raskt kan omsette nye erfaringer, ny forskning og teknologi, til stadig bedre fôrblandinger for prestasjonshester.

**Champion**



Generalsponsor for Norges Rytterforbund



Anbefalt av Norges Veterinærhøgskole



## A-POSTABONNEMENT

Returadresse: Øvrevoll Galopp AS, Postboks 134, 1332 Østerås

 **hesteguiden.com**



For bestilling av bilder på Øvrevoll:

**bestilling@hesteguiden.com – tlf 481 50 156**