



SCANDIC NORSK DERBY

NR. 20-2015 / PRIS KR 25,-



SAMARBEIDSPARTNER

Scandic



SØNDAG 23. AUGUST KL. 12.30

Første løp kl. 13.15. V5: 2.-6. løp. V64: 5.-10. løp. V4: 7.-10. løp.

Scandic Norsk Derby (L)
Marit Sveaas' Minneløp (Gr 3)
Emirates Derby Mile
Waba Gruppens Sprintløp



Hold på sommerfølelsen

Vi har daglige avganger til Dubai og videre til
140 destinasjoner.

Hello Tomorrow



Emirates

La deg underholde av over 2000 kanaler og nyt mat i verdensklasse. 30kg bagasje.



Norsk Jockeyklub

Hans Petter Eriksen



Postboks 134, 1332 Østerås
Vollsveien 132, 1358 Jar
Tlf. 22 95 62 00 – Faks 22 95 62 62
Telefon løpsdager 22 95 62 18
www.ovrevoll.no

Styret
i Norsk Jockeyklub
S. A. Hauge, formann
C. Skotvedt
R. Sæther
T. Lindholt
S. Pedersen
M. Robertz, Avlsforeningen
A. B. Hansen, Trenerforeningen
A. O. Karlsen,
Øvrevoll Hesteeierforening
H. L. S. Marwell-Hauge, NoARK

Styret i Øvrevoll Galopp AS
B. Jacobsen, formann
C. Skotvedt
R. Hoel
N.P. Gill

Administrasjon
H. P. Eriksen, adm. dir.

Programredaktør
L. Kristiansen

Handicapper
P. Cordrey

Løpsledere
H.P. Eriksen
O. J. Jakobsen

Den Lavere Voldgiftsrett
K. Grundy, leder
O. C. Hallerud
H. Byrgin
H. E. Jenssen

Banemester
J. Fortune

Starter
R. Naustdal

Måldommer:
O. Tuverud

Stevneveterinær
K. Hamnes
I. Bakken

Vektsjef
P. A. Olsen
J. I. Olsen

Paddocksjef
T. Coles

Løpsreferent
O. J. Jakobsen

Banespeaker
M. Grundy

©Videoproduksjon
Mediatec Broadcast

Bilder:
Hesteguiden.com

Rikstotos
informasjonstelefon
820 50 600 kr. 6 pr. min.

Ansvarelig utgiver:
H. P. Eriksen,
Øvrevoll Galopp AS

Velkommen til Scandic Norsk Derby

På vegne av Øvrevoll Galopp AS og Norsk Jockeyklub ønsker vi alle hjertelig velkommen til Scandic Norsk Derby på Øvrevoll. Spesielt velkommen til alle våre utenlandske gjester og aktive og ikke minst til Bærum Kommunes representant, Utvalgsleder for bistand og omsorg, Siw Wikan.

På vår festdag er det viktig med gode samarbeidspartnere, og derfor takker vi vår hovedsamarbeidspartner Scandic, og ikke minst Christen Sveaas som står bak Marit Sveaas' Minneløp som uten tvil er Skandinavias flotteste mellomdistanseløp. Familien Steen er ansvarlig for Erik O Steens' Memorial, et flott løp for de beste hoppene i Skandinavia. En stor takk også til Strøm, Emirates, NDP, Irish Thoroughbred Marketing, Urmaker Bjerke, Longines, Waba Gruppen og Moods of Norway. Alle disse bidrar slik at dette blir en festdag for galoppporten. For mange er det å være tilstede på vår derbydag blitt en tradisjon. Derbyantrekket har vært planlagt i lang tid, og det er bare å håpe på flott vær. Hatteparaden ledes i år som i fjor av Alex Rosén og han har med seg Elin Høyholm og Randi Askim Eriksen som meddommere. Premien er gitt av Emirates og er en reise for to tur/retur Dubai på Business Class.

Galoppport er verdens tredje største publikumssport og er en enorm industri på verdensbasis. Verdens kanskje mest kjente løp er Kentucky Derby, som avholdes i Louisville i Kentucky på banen som heter Churchill Downs. Dette løpet samler over 160.000 mennesker hvert år. Ønsker du å kjøpe galopphest er det bare å kontakte oss, eller du finner kontaktinfo til våre trenere på side 15. Du kan også møte opp på auksjonen på Bjerke Travbane fredag 11. september der det også selges fullblodshester, oversikt over disse finner du på side 56.

På derbydagen avholder vi V64 med internasjonalt spill, og vi nevner at omsetningsrekorden for en derbydag er på 13,9 millioner kroner. Trenger du hjelp til å fylle ut spillebonger er våre totofunksjonærer og spilleverter tilstede for deg. For barna byr vi på tivoli, ponni-ridning og ansiktsmaling. For de voksne har vi en rekke serveringssteder både ute og inne. Vi har også en champagnebar nær vinnerpaddock med hyggelig jazzmusikk.

I dag får dere se og nyte Skandinavias beste hester og ryttere og i tillegg har vi besøk av to av verdens beste ryttere, slik at alt ligger til rette for en flott derbydag!



Adm. dir.

God fornøyelse

NESTE LØPSDAGER PÅ ØVREVOLL:

Torsdag	3. september kl. 18.00	Fredag	2. oktober kl. 15.00
Torsdag	10. september kl. 18.00	Søndag	4. oktober kl. 12.30
Onsdag	16. september kl. 12.00	Fredag	9. oktober kl. 15.00
Onsdag	23. september kl. 12.00	Onsdag	14. oktober kl. 12.00

ÅPNINGSTIDER SØNDAG 23. AUGUST

Sekretariatet åpner kl. 9.30. Trenere må melde fra om eventuelle strykninger og andre programendringer innen kl. 10.00.

For informasjon om strykninger/programendringer, se ovrevoll.no/spill/endinger.

Inngang: Kr 100 (barn under 16 år og pensjonister gratis)

Oversiktskart Øvrevoll Galoppbane

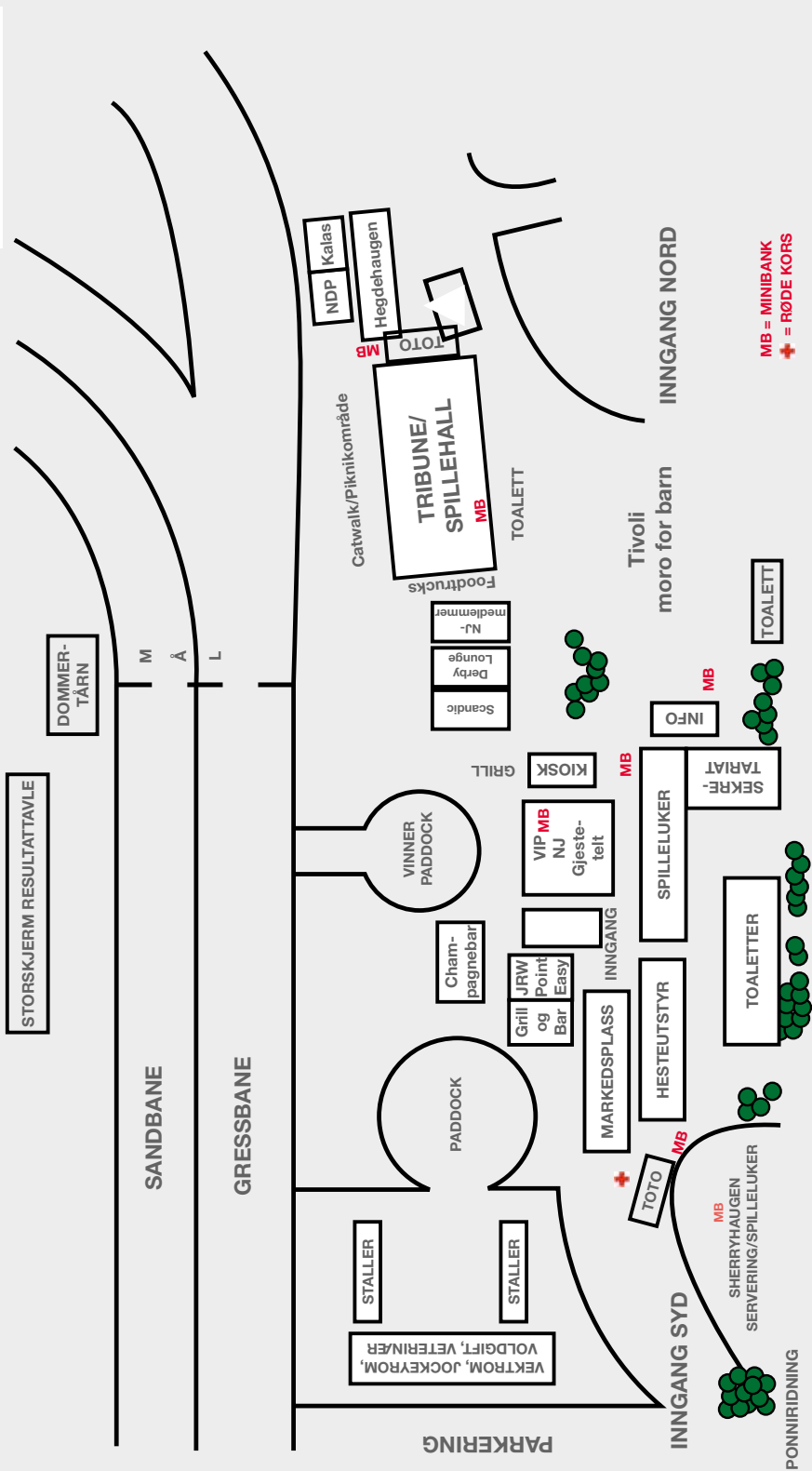

VERDT Å VITE

SØNDAG 23. AUGUST

Viktige tider

13.15	1. løp				Longines Ladies Cup
13.45	2. løp	V5-1			NDP Skandinavisk Mesterskap
14.10	3. løp	V5-2			Bærum Kommune Løp
14.40	4. løp	V5-3			Emirates Derby Mile
15.10	5. løp	V5-4,	V64-1		San Pellegrino Løp
15.35	6. løp	V5-5,	V64-2		Waba Gruppens Sprintløp
16.00	7. løp		V64-3	V4-1	Marit Sveaas Minneløp (Gr 3)
16.35	8. løp		V64-4	V4-2	Erik O Steens Memorial
17.00	9. løp		V64-5	V4-3, DD-1	Scandic Norsk Derby (L)
17.25	10. løp		V64-6	V4-4, DD-2	Irish Thoroughbred Marketing Løp

For spilleveiledning og informasjon om hvordan lese programmet, ta gjerne kontakt i spillelukene og se side 54–55 i programmet.

Minibank

Minibanker finner du følgende steder: Sherryhaugen, forsiden av Sekretariatet, Hovedtribune (en nede i spillehallen og en i spillelukene i restauranten) og i Infotellet ved Sekretariatet.

Publikumskonkurranser:

Tipp vinneren i Emirates Derby Mile:

Vinn to flybilletter med Emirates til Dubai, send kodeord **Derby** til **2242**

Tipp vinneren i Scandic Norsk Derby:

Vinn weekend for to på Scandic Hotell, send kodeord **Derby** til **2242**.

Kjøp andelslag i V64 – V5 – V4

Øvrevoll Galopp har flere andelslagssalgere på publikumsområdet søndag. De selger andeler i V64, V5 og V4 spillet. Benytt anledningen og få litt ekstra spenning under løpene!

Tivoli

Vårt intime tivoli byr på diverse aktiviteter for de minste, hoppeslott og ferdighetsspill med fine premier. Familievennlige priser. Tivoliet finner dere bak hovedtribunen.

Ponniridning

De barnevennlige og sjarmerende ponnierne er klar for å bli ridd av små jenter og gutter. Har du aldri ridd før, eller drømmer du om å bli jockey kanskje? Kom og prøv en gratis ridetur. De fleste elsker opplevelsen, og mamma og pappa får mange fine bilder til albumet. Ponnierne finner du ved inngang parkering syd, ved Sherryhaugen Kafé.

Klovn med ballonger og ansiktsmaling

Eget telt på kortsiden av hovedtribunen, ved tivoliet.

Markedsplass

På utkikk etter en ny hatt, eller trenger dine negler et friskt lag lakk? Ta turen til markedsplassen ved Sherryhaugen!

Servering

I tillegg til Sherryhaugen og Paddock Restaurant der man kan spise deilig buffet og nyte den beste utsikten, har vi en rekke andre serveringssteder. Grillteltet mellom visnings og vinnerpaddocken er åpen for alle. På kortsiden av hovedtribunen finner du flere foodtrucks og det er også åpne kiosker.

Sending fra dagens løp på NRK1 kl. 16.30-17.15

Hatteparade - se egen informasjon side 6 og baksiden av programmet

Finale i vinnerpaddocken etter løp 7, Marit Sveaas Minneløp.

Det vil på Derbydagen være flere fotografer på Øvrevoll, bilder kan bli brukt til markedsføring. Dersom du ikke ønsker å bli avbildet ta kontakt med fotografen.

I hatteparaden vil alle deltakere bli fotografert, disse bildene kan bli brukt til senere markedsføring.

Vi takker våre sponsorer



Hovedpremier i årets Hatteparade:

Miss Derby – sponset av Emirates. To flybilletter Business Class tur/retur Dubai.

Best kledde herre – sponset av Moods Of Norway.

Best kledde par – sponset av Scandic

Miss Teen – sponset av Kris AS og Aneli.

Barneklassen – sponset av Lefdal Ridesenter.

Vi deler også ut premier fra Engelschiøn Marwell Hauge, Petite Frisørene, Luminara, Happy Nails på Jarhuset og Tusenfryd.

Blomster til alle finalistene fra Bellis Blomsterhandel.

Fotografer vil ta bilder under hatteparaden, ved å delta godkjenner du bruk av disse bildene.

VIL DU VÆRE MED?

Registrer deg i teltet mellom hovedtribunen og vinnerpaddocken fra kl 12.30–14.00.

Du vil få tildelt et nummer, dette er nummerrekkefølgen vi vil følge på catwalken.

Kl. 14.30: vi begynner visningen på catwalken. Vi ber alle deltagerne være klare.

Ca. kl. 16.00: FINALE – vinnerne blir kåret i vinnerpaddocken etter premieutdeling 7. løp.



Elegance is an attitude

Kate Winslet
Kate Winslet

LONGINES®



Bjerke

U R M A K E R

Palet, Oslo – Tlf. 22 42 68 01

urmaker-bjerke.no



Conquest Classic

www.longines.com

Norsk Derby – 2400 m

For 3-årige hester. Listedløp fra 2010

År	Hest/far	Eier/premie	Trener/tid	Jockey/odds
1982	MAC EWEN (DEN) 3 v e Royalty	Stall Bygget kr 150.000	S W Friberg 2.31.6	C Cordrey 11,90/14
1983	WHAT NONSENSE (USA) 3 h e Foolish Pleasure	Stall Areo kr 150.000	A Ellevold 2.33.5	W Buick 1,50/13
1984	WINNING FLUSH (USA) 3 h e Poker	Stall Curious kr 160.000	A Hyldmo 2.29.2	G Nordling 4,57/15
1985	HOMOSASSA (SWE) 3 h e Lane Court	Lena Wallen kr 160.000	M Kahn 2.42.4	C Cordrey 1,80/14
1986	FOX'S DEN (IRE) 3 v e Stanford	G Berger & B Jarven kr 200.000	L Jarven 2.35.7	O Larsen 15,50/15
1987	SUNORIOUS (IRE) 3 v e Artaius	Aud Rasch Nilssen kr 250.000	A Lund 2.37.9	W Buick 8,70/11
1988	LA ISLETA (GB) 3 he e Alias Smith	Bechmann Racing kr 350.000	H Bechmann 2.28.8	E Guest 8,70/11
1989	UNDERWORLD (USA) 3 h e Riverman	Stall Red Green AB kr 350.000	G Nordling 2.30.8	G Nordling 5,40/13
1990	COLONIA (USA) 3 he e Verbatim	Stall KLM kr 350.000	J Huber 2.33.5	J Tandari 11,80/15
1991	ICECOLT (DEN) 3 h e Mas Media	Bechmann Racing kr 350.000	H Bechmann 2.39.5	O Larsen 3,80/11
1992	REFLECTION (DEN) 3 h e Starry Night	Bechmann Racing kr 500.000	H Bechmann 2.44.1	F Diaz 46,69/15
1993	LOROFINO 3 h e Orofino	Stall EOS kr 500.000	W Neuroth 2.48.1	G Nordling 2,00/14
1994	DUTY TIME (GB) 3 h e Night Shift	Stall Pegasus kr 512.350	A Hyldmo 2.44.8	G Nordling 3,60/12
1995	ARTAN (IRE) 3 h e Be My Native	Stall Brandenburg kr 432.000	M Rølke 2.34.3	J Tandari 2,70/11
1996	INCHROY (GB) 3 h e Midyan	Pegasus (UK) Ltd kr 463.500	A Hyldmo 2.38.8	G Nordling 1,50/9
1997	PARTHE (FR) 3 h e Highest Honor	Stall NOR kr 352.750	T Frick 2.34.7	G Nordling 4,90/8
1998	BROWN ALE (IRE) 3 h e Shernazar	Stall Welcon kr 362.500	W Neuroth 2.42,6	J Johansen 2,17/13
1999	VALLEY CHAPEL (IRE) 3 h e Selkirk	Stall Perlen kr 415.500	W Neuroth 2.33.4	F Johansson 1,76/11
2000	BARRIER REEF (IRE) 3 h e Perugino	Ursus Racing Ltd kr 500.000	A Hyldmo 2.37.5	K Andersen 1,37/14
2001	HARRIER (IRE) 3 v e Prince Of Birds	Ursus Racing Ltd kr 500.000	A Hyldmo 2.43.7	K Andersen 2,10/14
2002	KIMOLA (IRE) 3 he e King's Theatre	Meridian Racing kr 550.000	W Neuroth 2.32.4	F Johansson 3,88/14
2003	LIGHTS OUT (DEN) 3 v e Kateb	Stall Trick or Treat kr 550.000	C Erichsen 2.39.0	M Larsen 12,24/14
2004	MICK JEROME (IRE) 3 h e Kahyasi	Galaxy R, LS Myskja kr 550.000	R Haugen 2.37.0	F Diaz 13,10/14
2005	BYE BYE LOEV (IRE) 3 h e Sinndar	P Solberg & N P Gill kr 550.000	A Lund 2.34.2	L Hammer-Hansen 2,60/15
2006	NEGRA DEL ORO (GER) 3 he e Danehill Dancer	Stall Bonne Nuit kr 550.000	A Lund 2.37.7	L Hammer-Hansen 22,21/13
2007	APPEL AU MAITRE (FR) 3 h e Starborough	Stall Perlen kr 550.000	W Neuroth 2.33.8	F Johansson 1,19/13
2008	THEATRICAL AWARD 3 he e Academy Award	Stall Bernadette kr 550.000	M Tveter 2.39.7	C Lopez 4,48/15
2009	TOUCH OF HAWK (FR) 3 v e Hawk Wing	Stall E & F kr 550.000	W Neuroth 2.37.1	L Hammer-Hansen 4,54/15
2010	GO GO GADGET (GER) 3 h e Areion	Stall Trick or Treat kr 550.000	N Petersen 2.37.8	E Ahern 23,38/15
2011	WITHOUT FEAR (FR) 3 v e Refuse To Bend	Stall Bonne Nuit kr 550.000	A Lund 2.40.3	F Johansson 1,55/14
2012	OLD PAL (FR) 3 h e Soldier Hollow	Stall WiWal KB kr 600.000	N Petersen 2.39.4	P A Gråberg 2,87/15
2013	PROBABLY (IRE) 3 h e Danehill Dancer	Stall NOR kr 600.000	R Haugen 2.33.0	J Johansen 1,88/14
2014	EYE IN THE SKY (IRE) 3 h e Sinndar	Scand. Racing Stable AB kr 647.500	N Petersen 2.37.2	R Schistl 5,62/15

Derbyfeltet 2015



1. SPLIT PERSONALITY (IRE)

Skimmel vallak

e. Dalakhani (IRE) – Floating Away (USA)/ Gone West (USA)

Eier: Stall Bonne Nuit, Norge

Oppdretter: Ecurie des Monceaux, Frankrike

Store Split Personality har brukt tid på å komme i gang og gjorde sin første start i juni i år. Da var han annenhest i et maidenløp. Totalt har han så langt startet fire ganger og vært plassert i alle fire. Hans siste start var på den svenske derbydagen hvor han ble annenhest i trøsteløpet over 2400 meter.

Trener: Niels Petersen, Øvrevoll

Niels Petersen er regjerende trenerchampion i Skandinavia og vant denne tittelen også i 2011, 2012 og 2013. Han driver sin virksomhet på Øvrevoll hvor han har ca 60 hester i trening. I tillegg har han en mindre filial i Malmø. Han vant Norsk Derby i 2010, 2012 og i 2014. Dansk Derby har han vunnet i 2013 og i 2014, og i juli 2014 vant hans Svensk Derby for første gang med Duke Derby. I fjor ble Niels Petersen den eneste treneren som har vunnet alle de tre skandinaviske derbyene med tre forskjellige hester i samme år.

Rytter: Rafael De Oliveira, Norge

Rafael De Oliveria er brasiliansk og bosatt i Norge. Han red godt i overkant av 200 vinnere i Brasil før han kom til Skandinavia i 2009. Han er nå etablert på Øvrevoll og rir på alle de skandinaviske baner. I de siste årene har han hatt stor suksess. I år har han hatt sitt kanskje beste år som jockey med seier i Dansk Derby og Mowerinaløb med Manacor, Polar Cup (Gr 3) med Easy Road, og Skandinavisk Mesterskap med Captain Of Commerce



2. MESTRE DOS MAGOS (NOR)

Mørkbrun hingst

e. Academy Award (IRE) – Goodrun (NOR)/Oktan (IRE)

Eier: Stall O Retorno, Norge

Oppdretter: Johan C Løken, Norge

Mestre dos Magos er norskoppdrettet og vant Norsk Mesterskap for 2-åringer i sin andre start i fjor. Sesongen i år startet opp litt forsiktig i april uten at Mestre dos Magos overbeviste. Det gjorde han derimot i slutten av mai da han ble annenhest i Norsk 2000 Guineas. Uken etter kom årets første seier da han vant Brukseier Eyvind Lyches Minneløp. I Skandinavisk Mesterskap for 3-åringer endte han uplassert. Hans siste oppgave før Scandic Norsk Derby var Fearnleyløpet hvor han også endte uplassert. Mestre dos Magos kjemper om bonusen til de norskoppdrettede hestene.

Trener: Annike Bye Hansen, Øvrevoll

Annikе Bye Hansen etablerte seg som trener så tidlig som i 1993. Etter hvert har hun fått flere gode hester på stallen og ikke minst har Ragazzo vært stallens flaggskip. Ragazzo og Annike har sammen klart det kunststykket å vinne 12 strake seire på Øvrevoll. I tillegg har duoen vunnet Polar Cup (Gr 3) to ganger på rad. Ragazzo har også vunnet Täby Open Sprint Championship (L) og Täby Vårsprint (L).

Rytter: Silvestre De Sousa, England

Silvestre De Sousa er fra Brasil og yngst av 10 søsken. Etablerte seg i England i 2006. Etter noen magre år begynte det å løsne i 2010 da han red 100 vinnere. Året etter ble han nr. 2 på jockeystatistikken i England med 161 vinnere. I to år var han førstejockey for Godolphin, Maktoum familiens store galoppstall med nærmere 1000 galopphester i trening. I år ser han så langt ut til å gå mot den engelske championattittelen. I skrivende stund har han ridd 84 vinnere og William Buick på annenplass har 61 vinnere.



3. ICECAPADA (IRE)

Skimmel hoppe

e. Mastercraftsman (IRE) – Bounce (FR)/Tremolino (USA)

Eier: Stall Bonne Nuit, Norge

Oppdretter: Grangemore Stud, Irland

Icecapada tilbrakte vinteren i Dubai etter at hun var først i mål i sin eneste start på Øvrevoll som toåring. I Dubai startet hun to ganger og var i sin siste start femtehest i UAE Oaks (Gr 3).

Tilbake i Skandinavia har hun vunnet tre ganger på fire starter.

Først et treårsløp på Øvrevoll foran Bokan på 17. mai, før hun imponerte med en flyvende finish i Dianaløpning på Täby. I Tattersalls Norsk 1000 Guineas ble hun annenhest før hun vant Scandic Derby Trial 30. juli.

Trener: Niels Petersen, Øvrevoll

Niels Petersen er regjerende trenerchampion i Skandinavia og vant denne tittelen også i 2011, 2012 og 2013. Han driver sin virksomhet på Øvrevoll hvor han har ca 60 hester i trening. I tillegg har han en mindre filial i Malmö. Han vant Norsk Derby i 2010, 2012 og i 2014. Dansk Derby har han vunnet i 2013 og i 2014, og i juli 2014 vant hans Svensk Derby for første gang med Duke Derby. I fjor ble Niels Petersen den eneste treneren som har vunnet alle de tre skandinaviske derbyene med tre forskjellige hester i samme år.

Rytter: Elione Chaves, Sverige

Elione Chaves, nok en brasilianer, bosatt i Malmö. Elione har gjennom flere år vært en av de ledende rytterne i Skandinavia. Han hadde sitt beste år i fjor da han vant 81 løp og red inn over 9 millioner kroner i Sverige. Han vant Svensk Derby i 2013 på Hurricane Red. I år leder han den svenske rytterstatistikken soleklart, og nr to på den norske statistikken.



4. GREASED LIGHTNING (NOR)

Brun vallak

e. Special Quest (FR) Anna Rusting (IRE)/Chanwood Forest (IRE)

Eier: Stall Jersey, Norge - Oppdretter: Stall Jersey, Norge

Greased Lightning har startet ti ganger så langt i karrieren og har hele fem annenplasser. Fire av dem har kommet i år. Han har gått flere gode løp, men manglet det lille ekstra på slutten. Hans siste start var i Scandic Derby Trial som ble i lengste laget for han. Greased Lightning kjemper om bonusen til de norskoppdrettede hestene.

Trener: Annike Bye Hansen, Øvrevoll

Annikе Bye Hansen etablerte seg som trener så tidlig som i 1993. Etterhvert har hun fått flere gode hester på stallen og ikke minst har Ragazzo vært stallens flaggskip. Ragazzo og Annike har sammen klart det kunststykket å vinne 12 strake seire på Øvrevoll. I tillegg har duoen vunnet Polar Cup (Gr 3) to ganger på rad. Ragazzo har også vunnet Täby Open Sprint Championship (L) og Täby Vårsprint (L).

Rytter: Oliver Wilson, Danmark

Oliver er 20 år gammel og en lovende dansk jockey. Han red sitt første Derby i Danmark i 2012. Han har vunnet en rekke løp og rir jevnlig på samtlige baner i Skandinavia. Blant hans største seire er Zawawi Cup (Gr 3) på den svenske derbydagen i år med kr 300.000 til vinneren. I år har han hatt gleden av ri for trener Annike Bye Hansen, og sammen har de så langt hatt en flott sesong.

Bilde: Emilie Finckenhagen



5. FINAL EPISODE (DEN)

Brun vakk e. Final Appearance (IRE) – Mish (GB)/Hernando (FR)

Eier: Stall Heia, Norge

Oppdretter: Per Olav Svendsen, Norge

Final Episode er født i Danmark, men oppvokst i Norge og kvalifiserer som norskoppdrettet. Final Episode debuterte 17. mai i år uten å vise de store takter. Deretter var han ute over 1980 meter, men var fremdeles veldig urutinert. Litt senere møtte han de beste trearingene i Scandic Derby Trial hvor han endte bak i feltet. Hans siste start var i et maidenløp hvor han ble annenhest og viste framgang. Final Episode kjemper om bonusen til de norskoppdrettede hestene.

Trener: Hallvard Soma, Øvrevoll

Hallvard Soma har hatt stor suksess som trener spesielt de siste årene. Han har vunnet flere storløp som Norsk Kriterium samt en rekke av hovedløpene forbeholdt norskoppdrettede hester. Hadde en flott sesong i 2013 hvor hans hester var i vinnerpaddock hele 22 ganger, og var således den treneren med flest seire det året. I 2014 gjorde han det kunststykket å vinne de fem første løpene på programmet, og det har ingen trener i Norge klart tidligere.

Rytter: Frederick Salvador, Norge

Frederick Salvador er bosatt i Norge men er opprinnelig fra Peru. Har rir i hovedsak i Norge, men besøker også stadig de danske provinsbanene.



6. BOKAN (FR)

Brun hingst

e. Soldier of Fortune (IRE) – Parea (IRE)/Desert Prince (IRE)

Eier: Stall Kalas, Norge

Oppdretter: Frederic Fleschner, Frankrike

Bokan hadde en flott toårssesong som ble avsluttet med seier i Skånelandløpning på Jägersro. Før det var han annenhest etter Quarterback i Vinterfavoriternas Pris på Täby. I år sesongdebuterte Bokan i Emirates 3-årsløp 17. mai med en annenplass etter Icecapada. Deretter gikk han til Jägersro og ble igjen nummer to, denne gang etter Pouline i Svenskt Derby Trial. 18. juli vant han Svenskt Derby i overlegen stil, og nå er han en av de store favorittene til å vinne Scandic Norsk Derby 2015.

Trener: Wido Neuroth, Øvrevoll

Wido Neuroth driver sin virksomhet på Øvrevoll og er derby-treneren framfor noen i Skandinavia. 12 ganger har han trent vinneren av Svensk Derby, han har seks seire i den norske utgaven og to i Dansk Derby. Hans siste og derbyseier nummer 20 fikk han da Bokan vant Svenskt Derby i år. Han har også vært Skandinavisk Championtrener et utall ganger.

Rytter: Jan-Erik Neuroth, Norge

Jan-Erik var lærlingchampion i Norge i 2008 og i 2009 og har ridd et stort antall vinner i hovedsak for sin far Wido Neuroth. Hans største seier så langt er uten tvil seier i årets utgave av Svenskt Derby, der han og Bokan var helt overlegne.



7. WHATDOESTHEFOXSAY (NOR)

Fuks hoppe

e. Royal Experiment (USA)–Antarktis (GB)/Dubai Destination (US)

Eier: Eddie og Rune, Norge

Oppdretter: Fam. E. Nagell-Erichsen, Norge

Whatdoesthefoxsay er norskoppdrettet og viste flotte takter i sin første sesong. Hun vant fire løp og imponerte både med fart og utholdenhet. I år har hun vært fjerdehest i Forsommerløp og tredjehest i Brukseier E Lyches Minneløp. I Skandinavisk Mesterskap gikk hun et flott løp og ble annenest etter gode Captain of Commerce. I Dansk Derby endte hun uplassert, men var ikke mye slått. Whatdoesthefoxsay kjemper om bonusen til de norskoppdrettede hestene.

Trener: Niels Petersen, Øvrevoll

Niels Petersen er regjerende trenerchampion i Skandinavia og vant denne tittelen også i 2011, 2012 og 2013. Han driver sin virksomhet på Øvrevoll hvor han har ca 60 hester i trening. I tillegg har han en mindre filial i Malmø. Han vant Norsk Derby i 2010, 2012 og i 2014. Dansk Derby har han vunnet i 2013 og i 2014, og i juli 2014 vant hans Svensk Derby for første gang med Duke Derby. I fjor ble Niels Petersen den eneste treneren som har vunnet alle de tre skandinaviske derbyene med tre forskjellige hester i samme år.

Rytter: Carlos Lopez, Norge

Carlos er fra Chile og har vært i Norge i en årrekke. Han var lærlingchampion i Chile og har vært jockeychampion i Norge to ganger, senest i fjor. Carlos Lopez vant Norsk Derby på Theatrical Award i 2008. Carlos Lopez har et nytt fantastisk år som jockey, i tillegg til å lede jockeystatistikken soleklart, har han vunnet en rekke storløp.



8. QUARTERBACK (GER)

Mørkbrun hingst

e. American Post (GB) – Quebra (GER)/Surumu (GER)

Eier: Stall MK i Norge

Oppdretter: Gestüt Fährhof Stiftung, Tyskland

Quarterback startet tre ganger som toåring. Han debuterte med en tredje plass for han var annenest i Tattersalls Norsk Kriterium. Toårs sesongen ble avsluttet med en sterk seier i Vinterfavoriternas Pris på Täby. Quarterback tilbrakte vinteren i Dubai og gjorde sterke innsatser mot internasjonal konkurranse. Tilbake fra Dubai fikk han pause helt til 30. juli, da han kom til start i Scandic Derby Trial. Der endte han på fjerdeplass, ca en lengde bak vinneren Icecapada. Quarterback er en av favorittene i Scandic Norsk Derby 2015.

Trener: Rune Haugen, Skoger

Rune Haugen var en meget dyktig hinderrytter før han satset på en trenerkarriere. Han har vært trenerchampion i Norge flere ganger og har så langt vunnet Norsk Derby to ganger. Først med Mick Jerome i 2004 og senest i 2013 hvor han vant med Stall NORs Probably.

Rytter: Rafael Schistl, Sverige

Rafael Schistl er fra Brasil, men har ridd i Skandinavia i flere sesonger. Han vant Svensk Derby i 2010 på hesten Moe Green. I 2014 hadde han et flott år med seier i Dansk Derby på Davicii og seier i Scandic Norsk Derby på Eye In The Sky, begge for trener Niels Petersen. I tillegg var han annen i Svensk Derby på den norske derbyvinneren, Eye In The Sky.



9. MAKNAMARA (DEN)

Brun vallak

e. Chinese Mandarin (USA)–Salida (NOR)/Spectacular Tide (USA)

Eier: Galoppen venner, Danmark

Oppdretter: Stutteri Nova, Danmark

Maknamara startet en gang som toåring og ble tredjehest i et toårsløp i Århus. Hans norskoppdrettede mor, Salida var annenhest i Norsk Derby 2003. I år har han blant annet vært tredjehest i Trial Trip etter Lord of Dublin, og han var sjetteste av 12 i Jydsk Derby. Hans eneste seier så langt kom på den danske derbydagen, da han som favoritt vant Derby Consolation over 2400 meter.

Trener: Kaj Sørensen, Danmark

Kaj Sørensen har vært hesteeier siden 1991 og har hatt en rekke gode hester som Hoffmann og Vivaldi for å nevne et par. Han startet opp som amatørtrener i år og fikk sin første seier da Maknamara vant Derby Consolation på den danske derbydagen.

Rytter: Manuel Santos, Sverige

Manuel Santos er opprinnelig fra Chile, men har tilbrakt i overkant av 25 år i Skandinavia. Han var championjockey i Norge i 1991, 1992 og i 1998 og har vunnet derby i Danmark to ganger henholdsvis på Parthe i 1997 og på Peas And Carrots i 2006. Manuel har vunnet stort sett det som er av storløp i Skandinavia.



10. KHYBER (FR)

Mørkbrun hingst e. Sinndar – Kill the Crab (IRE)/Petorius (IRE)

Eier: Stall EOS, Norge – Oppdretter: Stall EOS, Norge

Khyber er født i Frankrike, men kom tidlig i trening hos Wido Neuroth på Øvrevoll. Han startet fire ganger som toåring og var plassert i tre av startene. I år debuterte han tidlig i juni med seier over 2400 meter på Täby. I sin siste start var han kneppt slått til tredjeplass i Scandic Derby Trial på Øvrevoll etter et flott løp.

Trener: Wido Neuroth, Øvrevoll

Wido Neuroth driver sin virksomhet på Øvrevoll og er derby-trener framfor noen i Skandinavia. 12 ganger har han trent vinneren av Svensk Derby, han har seks seire i den norske utgaven og to i Dansk Derby. Hans siste og derbyseier nummer 20 fikk han da Bokan vant Svenskt Derby i år. Han har også vært Skandinavisk Championtrener et utall ganger

Rytter: William Buick, England

William er norsk, men bosatt i England siden 2006. Han ble «apprentice jockey of the year» både i 2007 og 2008. I 2010 ble han tilbudt jobben som stalljockey for stortrener John Gosden og sammen hadde de enorm suksess med flere klassiske og gruppe 1 vinnere. Fra og med årskiftet fikk William kanskje den mest attraktive jobben en jockey kan få som førstejockey for Godolphin, verdens største hesteeier. I sin nye jobb vant han først Dubai World Cup med 10 millioner USD i premiesum, og i sommer ble det seier i Irsk Derby for å nevne noen av de store seirene. For øyeblikket ligger William på annenplass på den engelske statistikken, men med mange ritt i utlandet blir det vanskelig å forsvare plassen.



11. LORD OF DUBLIN (IRE)

Brun vallak e. Shanakill (USA) – Imelda (USA)/Manila (USA)

Eier: Lone Kaj- Nielsen, Danmark

Oppdretter: Irish National Stud, Irland

Lord of Dublin startet for første gang i november i fjor på Jägersro. Det var han eneste start som toåring. I år har han vunnet ett løp, 25. mai på Jydsk Væddeløpsbane da han var først i mål over 2000 meter. Etter den seieren kom han ut som favoritt i Jydsk Derby, men der ble han femtehest. Noe senere ble han godkjent tredje i Voterløpning på Jägersro før han skuffet i Svenskt Derby.

Trener: Bent Olsen, Danmark

Bent Olsen har vært Danmarks ledende trener de siste årene og har vunnet en rekke storløp i Norge, Sverige og i Danmark. Senest i år vant han Norsk 2000 Guineas med Brownie. Den danske derbydagen ble en stor suksess da favoritten Manicor sørget for en derbyseier til trener Bent Olsen.

Rytter: Marcos Robaldo, Danmark

Marcos Robaldo har ridd med stor suksess for Danmarks ledende trener Bent Olsen. På Øvrevoll har han vunnet blant annet Norsk 1000 Guineas, The Heatherwold Cup og E Eckbo Legats Vandrepokal.

Bilde: JullelinPhotography



12. WILD CITIZEN (USA)

Fuks hingst

e Proud Citizen – Waterwild (USA)/River Special (USA)

Eier: Jan Petter Sissener, Norge

Oppdretter: C Kidder, Linda og J K Griggs, USA

Wild Citizen gjorde sin eneste start som toåring 15. oktober og det endte med en lett seier. Vinteren tilbrakte han i Dubai hvor han startet to ganger uten å vise noe av det han gjorde som toåring. Hjemme i Norge igjen startet han i et treårsløp over 1600 meter 17. mai, og ble tredjehest etter Icecapada og årets svenske derbyvinner Bokan. Kort tid etter fikk han en alvorlig sårskade og har ikke startet siden.

Trener: Niels Petersen, Øvrevoll

Niels Petersen er regjerende trenerchampion i Skandinavia og vant denne tittelen også i 2011, 2012 og 2013. Han driver sin virksomhet på Øvrevoll hvor han har ca 60 hester i trening. I tillegg har han en mindre filial i Malmö. Han vant Norsk Derby i 2010, 2012 og i 2014. Dansk Derby har han vunnet i 2013 og i 2014, og i juli 2014 vant hans Svensk Derby for første gang med Duke Derby. I fjor ble Niels Petersen den eneste treneren som har vunnet alle de tre skandinaviske derbyene med tre forskjellige hester i samme år.

Rytter: Per-Anders Gråberg, Sverige

Per-Anders bor i Stockholm, men har vært førstejockey for trener Niels Petersen de siste seks årene med enorm suksess. Per-Anders Gråberg har vært svensk jockeychampion i en rekke år og har vunnet det meste som er å vinne i Skandinavia. Vant Norsk Derby i 2012 på Old Pal og Dansk Derby i 2013 på Quite a Mission. I fjor fikk han en etterlengtet seier i Svenskt Derby på Duke Derby.



13. TOOKWINO (DEN)

Brun vallak e Deceptor (USA) – Capote Line (USA)/Capote (USA)

Eier: Stall Diamanti, Norge

Oppdretter: Fam Einar Nagell-Erichsen, Norge

Tookwino er født i Danmark, men er norskoppdrettet. Han startet tre ganger i fjor og viste gode takter med en tredjeplass over 1600 meter på Øvrevolls dirtrack bane. Samme plassering fikk han i årets første start som var 1. juli. 23. juli tok han sin første seier da han ridd av Fanny Olsson vant over 1750 meter på dirtrack. Tookwino har kun en start på gressbanen, og det var i debuten 24. september 2014. Tookwino kjemper om bonusen til de norskoppdrettede hestene.

Trener: Are Hyldmo, Øvrevoll

Are Hyldmo har lang fartstid som trener og har vunnet de aller fleste storløp som er verdt å vinne. Han har fem derbyseiere i karrieren, den første kom i 1984 med Winning Flush, deretter med Duty Time i 1994, 1996 Inchroy, Barrier Reef i 2000 og Harrier i 2001. Han har flere ganger vært ledende hindertrener både i Norge og i Sverige. I skrivende stund er han den treneren på Øvrevoll med flest seiere så langt i årets sesong.

Rytter: Fanny Olsson, Sverige

Fanny Olsson er jockeyklærling hos Fredrik Reuterskiöld på Jæggersro. Hun rir på de fleste Skandinaviske baner og er på Øvrevoll stort sett hver løpsdag. Fanny har ridd ca. 50 vinnere så langt i sin karriere. Dette er hennes første derbyritt.

Bilder: Hesteguiden.com, Stefan Olsson og Burt Seeger

OVERSIKT OVER NORSKE PROFESJONELLE TRENERE

Navn:	Treningssted:	Mobil:	Navn:	Treningssted:	Mobil:
Knut O Arnesen	Enebakk	901 03 584	Tollef Langvad	Øvrevoll	900 13 303
Jan Bjørdal	Øvrevoll	414 72 237	Sven-Erik Lilja	Nittedal	911 28 896
Johnny Bjørnsen	Larvik	976 55 061	Wido Neuroth	Øvrevoll	920 20 319
Kjell Ivar Brekstad	Tangen	911 15 734	Pål J Nordbye	Sørkedalen	922 20 051
Tor Wiggo Ellefsen	Stavern	942 48 247	Niels Petersen	Øvrevoll	988 54 145
Cathrine Erichsen	Øvrevoll	906 14 833	Maria Robertz	Skotselv	482 90 808
Waila Forsth	Andebu	907 89 724	Cathrine W. Slettemark	Øvrevoll	414 20 442
Jacob H Fretheim	Skoger	906 50 623	David Smith	Kana/Øvrevoll	936 12 639
Anniko Bye Hansen	Øvrevoll	414 05 784	Hallvard Soma	Øvrevoll	922 27 318
Jenny B Hansen	Hosle	934 25 465	Jo Svenstad	Eina	994 37 048
Rune Haugen	Skoger	901 01 205	Kjell Erik Swartling	Øvrevoll	920 98 704
Siv Hanne Holden	Lena	924 41 686	Sigmund Tandberg	Hokksund	916 77 283
Steinar Holm	Blaker	922 24 367	Wera Torgersen	Nykirke	986 35 397
Are Hyldmo	Øvrevoll	984 16 712	Gerd Tønnessen	Maura	971 47 131
			Isidro Vergara	Østerås	930 59 537



Ønsker du å bli hesteeier?

– Ta gjerne kontakt med en av våre profesjonelle trenere!

Se også: ovrevoll.no/Galoppbanen/Trenere

Hvem skal jeg spille på?

Historien

Ordet Derby er etter hvert kjent fra flere idretter. Men det oppsto i 1780 i England. Historien forteller at Lord Derby og hans gode venn Lord Charles Bunbury trakk lodd om hva navnet til et nytt storløp skulle hete. Lord Derby vant, og derfor heter det Derby-løpet og ikke Bunbury-løpet. "Skal du på Bunbury-dagen" høres litt rart ut i våre ører.



Derbyløpet har lang historie

Nå finnes Derby i alle land hvor det finnes galopp, og det er i de fleste land på jordkloden. I Norge gikk de to første Derbyløpene på Bjerkebanen, men da Øvrevoll åpnet i 1932, gikk løpet der det hører hjemme.

Velkommen

Når du kommer inn portene på Øvrevoll søndag 23. august, er du kommet til Norges eneste galoppbane. Derbydagen er galoppens Holmenkoll-dag, med hatteparade, hoppeløst og herlige hester. Selve Derbyløpet er hovedattraksjonen, og du kan velge deg ut den hesten du har lyst til å satse en tier eller mer på. Vi gir deg noen betraktninger.

Ingen fasit, den mørkebrune hoppen Negra Del Oro vant Norsk Derby 2006

Brun, fuks eller skimmel?

Hester er stort sett brune, også galopphester. Av de 83 Derbyvinnerne gjennom tidene, har 42 vært brune, mens 17 har vært mørkebrune. 16 vinnere står med fuks og 4 med rød som farge. De fire siste er skimle eller grå. Senest i fjor vant Eye in the Sky som den siste skimle vinner.



Den skimle hoppen Icecapada blir en av favorittene i Scandic Norsk Derby.

Hingst, hoppe eller vallak?

I mange år var Derby åpent kun for hingster og hopper. Først i 1982 ble MacEwen den første vallak til å vinne Derby. Hoppene var jevn gode med hingstene i de første årene. Etter at 20 løp var avholdt, sto det 11-9 til hingstene. Men etter Cecilies seier i 1951, må vi helt til 1972 før Abaris klarte å sette "gutta" på plass. Totalt har det vært 60 hingster, 16 hopper og 7 vallaker som har kunnet feire en Derby-triumf sammen med eier, trener og jockey. En brun hingst er noe å satse på om å satse på om du er forsiktig, mens en skimmel vallak kan være et objekt for de friskt satsende.



Favoritt eller outsider?

Mange store favoritter har vunnet Derby. Totalt har 21 vinnere gitt under 2 i odds. Da gir en satser tier mindre enn 20 kroner tilbake. Da Appel au Maitre vant i 2007, var oddsen 1.19. 19 kroner netto for en innsats på en hundrelapp, ikke all verden.



Appel Au Maitre var overlegen i 2007, og gav rekordlave 1,19 i vinnerodds.

Da kan det bli mer fart om du velger deg en outsider. Seks ganger har vinneren gitt mellom 20 og 30 i odds, som betyr mellom 2000 og 3000 kroner for 100 kroner satset.

Aller mest penger ble det i 1992. Reflection vant til odds 46.69, satte rekord i DD-spillet til odds 2743.92 sammen med Rose of Miami, og den rekorden står fortsatt. Dessuten ga V5 over 605 tusenlapper, som var rekord i flere år.

Norsk, svensk eller dansk?

I år er det 50 år siden undertegnede begynte å gå på Øvrevoll. Da gikk Derby til svenske og danske hester de fleste gangene. På 70-tallet ble det utelukkende norske vinnere, men tiåret senere var det flere vinnere fra våre naboland. Nå er det 25 år siden Colonia var siste svenske vinner, mens nevnte Reflection var siste danske vinner. Vi tror våre gode naboer må vente enda et år, det blir norsk seier også i år.

Birger Christensen

Wido, Niels eller Rune?

Blant trenerne som fortsatt er aktive på Øvrevoll, er trioen Wido Neuroth, Niels Petersen og Rune Haugen de tre som har vunnet flest storløp på Øvrevoll de seneste årene. Etter mye frem og litt tilbake har vi funnet ut at Derbyvinneren nok står på en av de nevnte stallene. Quarterback, Icecapada, Bokan og Khyber. Det er vår favorittkvartett i årets Derby. Vårt førstevalg blir etter litt vurdering Quarterback.



Bokan vant Svenskt Derby 18. juli.



Quarterback, en av favorittene.

Jeg var veldig fornøyd med ham i Derby Trial etter nesten fem måneders løppause. Vi valgte å gi ham et snilt løp, og at han da bare var en drøy lengde fra seieren, var oppmuntrende.

Han har trent strålende siden, og jeg kan ikke være annet enn optimist, sier Rune Haugen. Han vant Derby i 2004 med Mick Jerome og med Probably i 2013. Rafael Schistl gikk til topps i fjor med Eye in the Sky, nå er det god mulighet for andre strake.

Niels Petersen har fire hester i Derbyfeltet. Icecapada er nok det beste kortet, men det er tydelig at han har høye tanker også om Wild Citizen. Icecapada er den jeg er mest sikker på vil befinne seg i toppen. Hun var god da hun vant Derby Trial. Er sikker på at hun har gått frem siden det løpet, men det har trolig også konkurrentene. Jeg er også veldig spent på Wild Citizen. Har ikke startet siden 17. mai, da han måtte strykes rett før 2000 Guineas etter en sårskade. Over tre måneders løppause gjør selvsagt det hele mer usikkert, men han innehar i hvert fall høy kapasitet. Whatdoesthefoxsay er ved siden av Icecapada feltets to hopper, og hun kan klare premie. Bør ha en god sjanse

til å få bonusen som beste norskoppdrettede, mener Niels.

For en måned siden tok Wido Neuroth sin Derbyseier nummer 20 da Bokan vant på Jägersro, og Wido er uten tvil Derbykongen i Skandinavia. Søndag kan det bli en ny triumf med Bokan, nå som sist med Jan-Erik Neuroth på ryggen. Seieren i Malmø var enkel, og Bokan er temmelig sikkert helt i toppen. Khyber får William Buick som makker, og det er, slik vi ser det, feltets fjerde vinnerkandidat. Stall EOS tok sitt første Derby på Øvrevoll da Lorofino vant i 1993. 22 år senere kan det bli ny triumf. Vi sa for ganske lenge siden at det kom til å bli norsk seier også i år. Lord of Dublin fra Bent Olsen kan gjøre vårt tips til skamme, men vi tror det blir tøft.

Det er fem norskoppdrettede hester i løpet som kjemper om fire bonuser. I tillegg til Whatdoesthefoxsay, blir Annike Bye Hansens duo Mestre dos Magos og Greased Lightning favoritter til bonusen på 100.000 kroner. De to siste er Tookwino og Final Episode, som er født i Danmark, derav suffixet (DEN), men kvalifiserer som norskoppdrettet da de er oppvokst i Norge.



VIL DU VÆRE MED I ÅRETS

hatteparade?

Registrer deg i teltet mellom
vinnerpaddock og hovedtribune
mellom kl. 12.30–14.00.
Catwalk kl. 14.30 og finale
i vinnerpaddocken kl 16.00.



Fotografer vil ta bilder under hatteparaden, ved å delta godkjenner du bruk av disse

LØPSHEST SELGES

BUSHFIGHTER (IRE) 4år vallak.

Sunn og frisk. Snill på alle måter. Ingen uvaner.

Fin amatørhest. Aktuelt formtall 52

Pris 35.000,- (kan diskuteres)

Henv: eier Danny Chaudhry 93840168 eller trener Hallvard Soma 92227318



VI VET IKKE HVA SOM ER
DAGENS BESTE STALLTIPS,

men vi vet at du vil trives på Scandic – Nordens største hotellkjede!

scandichotels.no



Scandic

Bank Of Burden en banker?

Marit Sveaas' Minneløp avholdes i år for 25. gang. Bank of Burden kan vinne dette Gruppe 3-løpet for tredje gang, og i så fall blir han den første til å klare det. Han blir ganske sikkert favoritt i totalukene.

- Av mine tre startende er jeg nødt til å sette Bank of Burden først. Han vant løpet klart både i 2012 og 2014 og går utrolig stabilt. Formen er på topp, og 1800 meter på Øvrevoll er noe han liker godt. Det gjør ingenting om det kommer regn, men det går bra også på en god bane. Without Fear var toer i fjor og er også til å stole på. For Energia El Gigante blir det stas å få William Buick på ryggen. Siste start i Oslo Cup var et steg i riktig retning, men kanskje er 1800 meter litt for skarpt, avslutter Niels Petersen sin vurdering av hans trio.



Bank Of Burden etter seieren i fjor

- Alt ble feil for Probably sist, men om det klaffer nå, skal de løpe fort for å slå ham. Når jeg så i tillegg har Fearless Hunter, må det være lov å være optimist. Han går på alle underlag og alle distanser og er en enorm fighter.

Marit Sveaas' Minneløp har vært årets store mål for begge mine, så det hadde vært gøy å lykkes, beretter Rune Haugen.. Rune har faktisk aldri gått til topps i dette storløpet, så det er kanskje på tide.

Bent Olsen og Cathrine Erichsen har begge en duo å håpe på. Kvartetten Jubilance, Falconet, Coprah og Palermo har alle det til felles, at de ikke vinner så ofte når de møter de aller beste. Av de nevnte tror vi mest på Jubilance og Coprah, og vi tror at spillerne skal være litt ekstra obs på Jubilance. Han elsker Øvrevoll og er alltid i premierekken når han starter her.

I det ti hester store feltet har vi nevnt ni av dem. Men vi har på ingen måte glemt Berling. Skimmelen vant Scandinavian Open på Klampenborg i juni, og han gikk også til topps i Marit Sveaas' Minneløp for to år siden. Aldri har noen kvinnelig jockey vunnet løpet på 24 forsøk, men Dina Danekilde og Berling kan aldri avskrives. Trener Jessica Long har hatt et flott 2015, ikke minst gjennom Berling og den treårige stjernen Volatile.



Verdensstjernen William Buick besøker Øvrevoll.

Marit Sveaas Minneløp – 1800 m

For 3-årige og eldre hester

1991	REGAL PARADE (GB) 7 h e Hello Gorgeous	Leif Hedberg kr 89.500	O Stenstrøm 1.49.7	J Stenstrøm 9,10/12
1992	ROSE OF MIAMI (IRE) 5 h e Crofter	K Aspelund A/S kr 200.000	A Lund 1.52.9	J Tandari 12,80/11
1993	REGAL PARADE (GB) 9 h e Hello Gorgeous	Leif Hedberg kr 200.000	O Stenstrøm 1.57.0	J Tandari 6,40/13
1994	CONEYBURY (IRE) 4 h e Last Tycoon	Stall Perlen kr 200.000	W Neuroth 1.53.3	G Nordling 3,80/13
1995	PHILIDOR (GB) 6 h e Forzando	Stall Bonne Nuit kr 250.000	A Lund 1.48.8	F Diaz 2,20/10
1996	KILL THE CRAB (IRE) 4 he e Petorius	Stall Tricolor kr 250.000	W Neuroth 1.50.2	M Larsen 4,00/10
1997	STATO ONE (GB) 5 v e Statoblest	Stall RH kr 250.000	R Durant 1.49.9	L Santos 11,10/8
1998	LOCH BERING (USA) 6 h e Bering	Stall Mr S kr 250.000	A Lund 1.54.9	R Hughes 11.63/13
1999	JAUNTY JACK (GB) 5 h e Midyan	Pegasus (UK) Ltd kr 600.000	A Hylldmo 1.48.0	K Andersen 36.42/12
2000	VALLEY CHAPEL (IRE) 4 h e Selkirk	Stall Perlen kr 720.000	W Neuroth 1.52.0	E Ahern 3,03/14
2001	VALLEY CHAPEL (IRE) 5 h e Selkirk	Stall Perlen kr 840.000	W Neuroth 1.53.1	F Johansson 2,23/14
2002	MARTELLIAN (SWE) 6 v e Desert Sport	Pegasus Racing kr 840.000	A Hylldmo 1.46.3	K Andersen 11,41/12
2003	ROYAL EXPERIMENT (USA) 4 h e Royal Academy	Meridian Racing kr 720.000	W Neuroth 1.50.2	F Johansson 8,69/14
2004	MANDRAKE EL MAGO (CHI) 5 h e Golden Voyager	Mac Rac. Chicken, Bernerup kr 720.000	F Castro 1.48.1	M Santos 2,39/14
2005	JUBILATION (GB) 6 h e Zamindar	StLambada og Falkbolagen kr 720.000	F Reuterkiöld 1.47.3	M Martinez 34,12/14
2006	BINARY FILE (USA) 8 h e Nureyev	Milo Racing & Light Valley kr 720.000	L Kelp 1.50.8	M Santos 17,92/15
2007	FUNNY LEGEND 6 he e Funambule	Stall E & F kr 1.000.000	W Neuroth 1.48.8	F Johansson 2,91/14
2008	APPEL AU MAITRE (FR) 4 h e Starborough	Stall Perlen kr 1.000.000	W Neuroth 1.50.3	F Johansson 3,26/12
2009	THEATRICAL AWARD 4 he e Academy Award	Stall Bernadette kr 800.000	M Tveter 1.50.0	C Lopez 13,74/15
2010	TOUCH OF HAWK (FR) 4 v e Hawk Wing	Stall E & F kr 800.000	W Neuroth 1.51.7	L Hammer-Hansen 4,57/9
2011	ENTANGLE (GB) 5 he e Pivotal	KAOK kr 800.000	A Lund 1.53.5	J Johansen 5,85/13
2012	BANK OF BURDEN (USA) 5 v e Hawk Wing	Stall Trick or Treat AB kr 800.000	N Petersen 1.50.7	R Schistl 9,69/12
2013	BERLING (IRE) 6 v e Montjeu	Chess Racing AB kr 800.000	J Long 1.46.9	M Martinez 20,71/11
2014	BANK OF BURDEN (USA) 7 v Hawk Wing	Stall Trick or Treat AB kr 800.000	N Petersen 1.51.9	R Schistl 5,16/15

Marit Sveaas' Minneløp

Løpet ble avholdt for første gang i 1991. Christen Sveaas ville gjerne hedre sin mor med et storløp på Øvrevoll. Allerede året etter fikk løpet Listed-status og hadde da 200 000 kroner i førstepremie.

I 2001 fikk Marit Sveaas' Minneløp som ett av to løp i Norge gruppestatus.

Det er all grunn til å takke Christen Sveaas for det bidrag han har gitt til norsk galoppспорт gjennom dette løpet, som år etter år samler det beste av elitehester over krevende 1800 meter.

Et minneløp som jubilerer



Majestetiske, norskoppdrettede Theatrical Award, er en av hoppene som har vunnet Marit Sveaas Minneløp.

Øvrevolls største løp for eldre hester heter Marit Sveaas' Minneløp. I år er det 25. gang løpet avholdes, og derfor ønsker vi å gi løpet litt ekstra omtale.

Tidlig på 1990-tallet ville Christen Sveaas minnes sin mor og gode nabo til Øvrevoll, med et storløp på banen. Første gang løpet ble arrangert var i 1991, og nå som da var det på Derbydagen. Allerede året etter fikk løpet Listed-status, og førstepremien ble hevet til 200 000 kroner. Senere har løpet økt ytterligere i verdi, og mange trenere, eiere og jockeyer har jaktet like hardt på en seier i Marit Sveaas' Minneløp som et Derby. Fortsatt kommer dagen til å kalles Derbydagen, men innen folket som lever tett på galoppporten, rager en seier i Marit Sveaas' Minneløp nok like høyt. Og for dem som er glad i penger, gir sistnevnte mest i kassen. I 2007 og 2008 hadde løpet en førstepremie på 1 million, mens det i årene etter har vært 800 000 kroner til vinneren. Det er ikke så verst, det heller. I flere år fikk vinnende eier også en gullbarre

på en kilo i ærespremie! Den første vinneren het Regal Parade, trent av Olle Stenstrøm og ridd av bror Johan. Regal Parade vant løpet også to år senere, men da med Janos Tandari på ryggen. Rundt år 2000 kom tankene om at løpet holdt så høy klasse, at det burde oppgraderes til et Gruppe 3-løp. Kravene til å få avholde et gruppeløp er ganske strenge, men Polar Cup og Marit Sveaas' Minneløp kom gjennom nåløyet. Sistnevnte løp fikk større oppmerksomhet i det store utland, men engelske, tyske og franske hester prøvde seg uten den store suksessen. Islero Noir ble toer i 2005, og Beatrice Aurore klarte det samme i 2013. Sistnevnte var engelsk-trent, men eid av Benny Andersson. Han eide også vinneren Berling, og ABBA-Benny var på plass og kastet glans over dagen for to år siden. Men ennå har det ikke vært en vinner som har vært trent utenfor Skandinavia. Vi har lyst til å komme med noen fakta rundt Marit Sveaas' Minneløp. Håper det faller i smak og ønsker dere alle en fantastisk dag på Øvrevoll.

Wido Neuroth er den suverene treneren med hele åtte seire i løpet. Det blir lenge til noen tar igjen Wido på den listen. Fredrik Johansson har tatt fire seire som jockey. Ingen av de øvrige har flere enn to vinnere. Mestvinnende eier er Stall Perlen med fire vinnere. Valley Chapel (2001) og Appel au Maitre (2008) er vinnere for

trioen Neuroth - Johansson og Stall Perlen. Ungdommene har dominert blant de firbente. Syv fireåringer, syv femåringer, seks seksåringer, to syvåringer, en åtte- og en niåring har gått til topps blant de firbente. Fire hopper har vunnet Marit Sveaas' Minneløp. De er så fantastiske, at vi velger å nevne hestene i kvartetten: Kill the Crab, Funny Legend, Theatrical Award og Entangle. Regal Parade, Valley Chapel og Bank of Burden er de tre hestene som har vunnet løpet to ganger. Siden det ble gruppeløp, er det kun Bank of Burden som har fikset den bragden. Høyeste vinnerodds kom i 1999, da Jaunty Jack vant til spillernes overraskelse. 36.42 ganger innsatsen betalte Hyldmo-hesten tilbake til spillerne. Da Philidor vant i 1995, var oddsen 2.20. Det er den laveste vinneroddsen til nå. Treåringer starter i ny og ne, særlig de som ikke står Derbydistansen. Ingen treåring har til nå vunnet eller blitt nummer to. I 2005 ble Crossroads nummer 3, Chicken Momo klarte en 4. plass i 2009, mens Jubilation fikk femte i 2012. De to sistnevnte vant 2000 Guineas i forkant av Marit Sveaas' Minneløp.



Christen Sveaas vant løpet med sin egen Loch Bering i 1998.

De øvrige løpene

Longines Ladies Cup sponset av Urmaker Bjerke

De kvinnelige amatørrytterne får gleden av å åpne Derbydagen og kjemper om premie fra Urmaker Bjerke. I fjor vant 16-årige Nora Hagelund Holm på sin egen hest Oaksana. Hun har sjansen igjen på Golden Globe, men det blir knallhard kamp. I det 15 hester store feltet er det seks svensktrente, fire dansktrente og fem norsktrente, så dette blir ikke lett å vurdere. Barn Dance og Jouye har tatt to seire i løpet av noen få uker, og det er slett ikke umulig at den tredje gevinsten kan komme. En luring kan Little Quest være. Gikk med samme vekt som Jouye sist, nå er differansen ni kilo. Det kan gjøre utslaget.

NDP Skandinavisk Mesterskap for 2-åring

Toåringene er den yngste årgangen som går løp på Øvrevoll. Her må hestene

være oppdrettet i Skandinavia for å få lov til å starte. Blackstone har startet tre ganger, ingen av de øvrige flere enn to. Det er velkjent at hestene kan forbedre seg mye fra en start til neste, så dette er ikke enkelt. Wido Neuroth har vunnet fire ganger på de siste ti årene, i år er Dastan og Appelina fine kandidater. Cathrine Erichsen seiret i fjor med Maimane, hennes håp i år er Eyes on the Prize. Isidro Vergara har ikke så stor stall, Marshall Runner og Sound of Silence har sjansen. Hallvard Somas Punktum Finale vant årets første 2-årsløp og har en jockeystjerne på ryggen i dag.



Marshall Runner har gått to løp, og står med en første og en annenplass.

Bærum Kommune Løp

Norges eneste galoppbane ligger i Bærum. Da er det ikke noe å si på at kommunen har sitt eget løp på den store Derbydagen. Det er i våre øyne et supervanskelig løp med 15 hester til start. Ametyst og Maimane vant begge på denne dagen i fjor, ingen umulighet at en av dem kan gjøre det igjen. Vi så Finial avslutte sterkt til tredje mot gode hester i siste start og er litt inne på at hun kan hevde seg. Ellers er en kjent oppskrift på Derbydagen å gå ned til paddocken, finne seg en fin drakt på jockeyen eller en hest man liker godt. Det er nemlig et svært åpent løp.

Emirates Derby Mile

Hestene i 4.løp har alle vært meldt i selve Derbyløpet. Disse hestene synes i de fleste tilfelle at 2400 meter er i lengste laget. Legalizer er en meget god hest, som faktisk aldri har vunnet løp før. Gikk på Øvrevolls sandbane i fjor,



Beat Baby starter i Waba Gruppens Sprintløp, han vant dette løpet i 2012.



Flotte Amie Noire med Jan-Erik Neuroth på ryggen, et av hjemmehåpene i Erik O. Steens Memorial. (foto Stefan Olsson).

men ikke på gresset. Bør ha en fin sjanse til å vinne. Mai Pen Rai tror vi er det beste norske kortet, og Hongkong Emperor kommer fra Danmark for å gjøre løpet til en skandinavisk fight. Og ikke glem: Du kan vinne tur til Dubai om du tipper rett vinner i løpet. Send sms til 2242 med kodeord Derby, og litt luksus i Dubai kan være nærmere enn du tror.

San Pellegrino Løp

San Pellegrino er en liten by langt nord i Italia, i tillegg tenker mange på mat når de hører navnet. Hvis den er sterkt krydret, eller Heavenly Spiced, blir det glede i kretsen rundt hesten, som vant i siste start. Colourist og Cold Fact sørger nok for fart allerede fra start, og på en slik dag er selvsagt Hat Parade meget aktuell. Noen vil selvsagt også merke en viss Party Fever etter Derbydagen. Og siden vi startet i Italia, kan det kanskje passe med Giovanni Nobile, som er kjent i flere sammenheng. Veiledende? Neppe, men så er da også løpet svært åpent.

Waba Gruppens Sprintløp

Drøyt 50 sekunder tar sprintløpet for løpsdagens aller raskeste. Over the Ocean, Beat Baby, Cavorting og Light the Fire har vunnet løpet før og stiller også i år. Niels Petersen trener fem av hestene og tror mest på Beat Baby, det kan være en pekepinn. Beat Baby mangler for øvrig 72 kroner innridd på å nå to millioner, da må han bli blant de fem beste søndag. Henrik Engblom har en fin duo, kanskje er Mister Manannan den aller raskeste. Liber er en lynrask danske, og Easy Road er i toppen om ikke 900 meter blir litt kort.

Erik O Steens Memorial

Erik O Steen er en gigant i Øvrevolls historie, og det er de beste hoppene som kjemper om heder og ære. Wunschkind vant i 2013, og Madame Esprit seiret i fjor. Vi tror det kan bli tøft å legge på til to, men umulig er det ikke. Amie Noire blir nok favoritt, men hun skal gi de fleste konkurrentene fire kilo, og 2400 meter på Øvrevoll har til nå ikke vært noen favoritt. Vi prøver oss i stedet med dansktrente Aylin som

et interessant bud. Hun har gått flere gode løp i Tyskland i sommer, og sist prøvde hun seg på Øvrevoll. Innsatsen i Oslo Cup var ikke dårlig, og nå kjenner hun banen bedre.

Irish Thoroughbred Marketing Mile

Hvis det ikke har gått så bra med spillet på Derbydagen, begynner det å haste med å redde stumpene. Brownie vant 2000 Guineas for snart tre måneder siden og er en av mange håpefulle fra Bent Olsens flotte stall på Klampenborg. Her tror vi på årets første seier for Lord of Trouble, en av banens jevneste hester. Topptrioen fra Fearnleyløpet, Daydream Believer, Dickie Dickens og Vortex, forsvarer de norskoppdrettedes ære med glans. Ikke glem Red Turtle. 79 i formtall og fleksible blinkers lyder spennende. Kan være en skilpadde med mye fart.



Vinneren av Erik O. Steens Memorial får denne flotte skulpturen.

SKANDINAVISK MESTERSKAP – 1370 m

For 2-årige skandinaviskepprettede hester.

2005 RED DRESS ON (SWE) 2 h e Loup Solitaire	Stall RIO kr 115.000	W Neuroth 1.22.0	N Cordrey 26,12/12
2006 DANILA (SWE) 2 he e Silvano	Stall MM/S kr 115.000	J Drews 1.24.6	F Diaz 3,96/10
2007 LIVIGNO (SWE) 2 h e Funambule	Stall Trick or Treat kr 115.000	R Haugen 1.23.4	E Ski 2,30/10
2008 CATHCING THE STORM 2 he e Deceptor	Oddbjørn Liberg kr 115.000	A Hyldmo 1.24.8	K Andersen 4,75/11
2009 ALYSHAKEYS (DEN) 2 he e Sendawar	Stall Trick or Treat kr 115.000	W Neuroth 1.22.3	F Johansson 1,48/13
2010 EDGE OF ETERNITY (DEN) 2 he e Academy Award	Stall Amska kr 115.000	M Taylor 1.23.3	C Lopez 4,78/13
2011 VAINQUEUR (SWE) 2 h e Dalakhani	Stall Perlen AB kr 115.000	W Neuroth 1.25.9	F Johansson 2,98/7
2012 ROCK THE LEGEND (ire) 2 he e Rock of Gibraltar	Stall E & F kr 115.000	W Neuroth 1.24.2	F Johansson 6,91/14
2013 SKRIK 2 v e Eishin Dunkirk	Stall Cecilie kr115.000	H Soma 1.23.2	R De Oliveira 2,33/9
2014 MAIMANE (IRE) 2 he e Royal Experiment	Stall Areo kr 100.000	C Erichsen 1.25.9	E Chaves 10,68/10

DERBY MILEN – 1600 m

For 3-årige hester

2005 DESERT WARRIOR 3 h e Desert Sun	Stall Rover kr 100.000	J Fretheim 1.39.6	M Fretheim 2,97/5
2006 QUINT ESSENTIALS (swe) 3 v e Be My Chief	Stall Exit kr 100.000	C Witsø-Slettemark 1.42.7	E Ski 16,97/8
2007 SHAREHOLDER (GER) 3 v e Act One	Stald 2 og 2 kr 100.000	L Kelp 1.39.2	M Santos 4,99/13
2008 LATAKIA (GER) 3 he e Tertullian	Oslo Racing Stables AS kr 100.000	N Petersen 1.41.2	E Ski 2,16/13
2009 LA ZONA (IRE) 3 he e Singspiel	Stall Perlen kr 100.000	W Neuroth 1.40.3	F Johansson 1,41/15
2010 UHADADA (DEN) 3 v e Martaline	Stald Chili kr 100.000	S Jensen 1.42.2	E Ahern 9,63/13
2011 ELUSIVE TIME (IRE) 3 v e Elusive City	Jafar Al Ghitani kr 100.000	F Castro 1.44.0	E Chaves 1,36/4
2012 AVON PEARL (GB) 3 h e Avonbridge	Jostein Jørgensen kr 100.000	R Haugen 1.41.4	E Ski 8,33/9
2013 MARMALA (FR) 3 he e Astronomer Royal	Fam E Nagell-Erichsen kr 100.000	N Petersen 1.38.4	P A Gråbeg 7,47/7
2014 ELYOD (GB) 3 h e Cape Cross	Mr Ascot kr 100.000	W Neuroth 1.41.7	S De Sousa 3,83/8

WABA-GRUPPENS SPRINTLØP – 900 m

(tidligere VG Sprinten) For 3-årige og eldre hester.

2005 PISTACHIO (GB) 9 h e Unblest	Stall Bonne Nuit kr 77.500	A Lund 0.51.5	L Hammer-Hansen 7,74/10
2006 SOLVANA (IRE) 4 he e Selkirk	Stall EOS kr 79.000	W Neuroth 0.53.6	D Danekilde 5,78/9
2007 MEDIA HORA (CHI) 7 v e Somersham	Mac Racing og Stall Chicken kr 94.500	F Castro 0.51.5	M Martinez 2,49/15
2008 MASTER CHEF (IRE) 3 h e Oasis Dream	Stall Chambre kr 95.500	B Olsen 0,53.4	J Johansen 8,64/13
2009 LADY LILY (IRE) 5 he e Desert Sun	Elkær Stutteri kr 80.000	S Jensen 0.53.2	D Danekilde 15,91/10
2010 LIGHT THE FIRE (IRE) 4 v e Invincible Spirit	Stall Zucchini kr 108.000	N Petersen 0.52.5	P A Gråbeg 10,23/12
2011 ALIGHT (GB) 4 he e Pivotal	KAOK kr 114.500	A Lund 0.54.4	P Da Costa 4,83/11
2012 BEAT BABY (IRE) 5 v e Johannesburg	Atle og Hege Walgren kr 95.000	N Petersen 0.53.8	P A Gråbeg 3,51/10
2013 CAVORTING (GB) 11 v e Polar Falcon	Stall Twist kr 100.000	L Åkerberg 0.50.8	S Slot 8,08/11
2014 OVER THE OCEAN (USA) 4 h e Rockport Harbor	360 North Horse Racing kr 83.500	N Petersen 0.53.9	R Schistl 16,59/8

ERIK O STEEN'S MEMORIAL – 2400 m

(Listedløp 2005-2012) For 3-årige og eldre hopper.

2005 LA PETITE CHINOISE (GB) 4 he e Dr Fong	Kiddy Elsass kr 200.000	L Kelp 2.33.3	L Hammer-Hansen 13,51/10
2006 MISS THE BOAT (GB) 4 he e Mtoto	Stall Fun Game kr 200.000	A Lund 2.36.5	P Pinto 4,75/8
2007 MISS THE BOAT (GB) 5 he e Mtoto	Stall Fun Game kr 200.000	A Lund 2.32.3	J Johansen 1,50/8
2008 DANCING ABBIE (USA) 3 he e Theatrical	Sheikh Marwan al Maktoum kr 200.000	M Bell 2.37.5	J Spencer 3,80/8
2009 NOVASKY (SWE) 6 he e Diaghlyphard	Sto Nova AB kr 200.000	T Gustafsson 2.37.8	J Johansen 6,19/11
2010 MAGNIFICENCE (GB) 3 he e Sadler's Wells	Stall RH kr 200.000	R Haugen 2.39.8	D Danekilde 26,98/10
2011 LA ZONA (IRE) 5 he e Singspiel	Stall Perlen AB kr 200.000	W Neuroth 2.41.7	F Johansson 2,03/9
2012 SWEET BABY JANE (IRE) 5 he e Royal Applause	Stall Funny kr 200.000	A Lund 2.38.8	C Lopez 1,85/7
2013 WUNSCHKIND (GER) 3 he e Sinnar	Stall RH kr 200.000	R Haugen 2.33.3	E Chaves 5,81/9
2014 MADAME ESPRIT (DEN) 6 he e Esprit Du Nord	Uffe Juul kr 200.000	H Christensen 2.42.5	M Santos 6,57/9



BAKER TILLY

REVISION, REDOVISNING OCH RÅDGIVNING

Verksamhet i Sverige? Med eller utan hästar?

Baker Tilly hjälper dig med
revision, redovisning, skatt och rådgivning.

Kristina Anderson
Auktoriserad revisor, partner

+46 70 624 58 06

Finns på banan idag och på bakertillymalmo.se!

Baker Tilly Sverige är en rikstäckande organisation av revisionsbyråer som erbjuder ett brett tjänsteutbud inom revision, skatt, företagsservice & redovisning, affärsrådgivning, finansiella tjänster och verksamhetskonsultation.

I Malmö, Lund och Trelleborg är vi nästan 60 medarbetare. I Sverige arbetar drygt 450 personer fördelat på över 60 kontor från Luleå till Trelleborg.



Viktig om totomatene

Spillestopp V5	kl. 13.45
Spillestopp V64	kl. 15.10
Spillestopp V4	kl. 16.00
Spillestopp Dagens Dobbel	kl. 17.00

Programtips

v/Øvrevoll Galopp A/S

V5-forslag kr 520:

- 1.avd: 6-4-3-7-11
- 2.avd: 12-13
- 3.avd: 4-2
- 4.avd: Alle 13
- 5.avd: 2-3

V64-forslag kr 624:

- 1.avd: Alle 13
- 2.avd: 2-3-10-5
- 3.avd: 6-1-10
- 4.avd: 3-6
- 5.avd: 8-3
- 6.avd: 3 Lord of Trouble

V4-forslag kr 560:

- 1.avd: 6-1-10-2-8-4-9
- 2.avd: 3-6
- 3.avd: 8-3-6-10
- 4.avd: 3-7-1-14-13

DD-forslag 8 rekker:

- 8-3-6-10
- 3-7

For 25 år siden -

Colonia var en stor slager på Øvrevoll i 1990. Med unntak av en flopp i 2000 Guineas, vant hun alt hun startet i på Øvrevoll. 1000 Guineas ble vunnet med grei margin, og etter Derby tok hun seg også av Oaks. En av utfordrerne i Derby var Mawathik, som hadde gått til topps i 2000 Guineas. Da Derbyhestene gikk inn i boksene, var ikke Colonia blant de store favorittene. 200 meter fra mål så 20-årige Yvonne Durant og Sharpling ut som en vinner, men da kom Colonia og Mawathik med det siste støtet. Colonia vant med en drøy lengde, og ingen visste da at det var den siste svensktrente vinneren frem til nå. På tide med en endring?

- 1) Colonia (Stall KLM - John Huber - Janos Tandari)
- 2) Mawathik
- 3) Sharpling

Vinnerodds 11.85 - tvilling 30.40, trippel 1574.00 (15-1-10). Vunnet med 1.5 lengde
1. premie 350 000

1.LØP - LONGINES LADIES CUP SPONSET AV URMAKER BJERKE - 1980 GRESS

Vi gir et knepent tips til Little Quest. Har fin form og står vektmessig fint til. Jouye og Barn Dance viser også toppform, begge har to ferske seire. Tiger Webb har gått flere fine løp i sommer, kan få en fin premie.

Tips: 1 Little Quest - 3 Jouye - 2 Tiger Webb
Outs: 12 Barn Dance

2.LØP - V5-1 - NDP SKANDINAVISK MESTERSKAP FOR 2-ÅRINGER - 1370 GRESS

13 hester med liten rutine gjør det selvsagt svært vrient å tippe. Marshall Runner og Dastan hadde et hardt nappetak sist og er sikkert langt fremme også nå. Flaming Secret hadde en flott debut, var litt uheldig i starten etter. Punktum Finale vant det første toårsløpet i år på Øvrevoll, må også regnes.

Tips: 6 Marshall Runner - 4 Dastan - 7 Punktum Finale
Outs: 3 Flaming Secret

3.LØP - V5-2 - BÆRUM KOMMUNE LØP - 1370 GRESS

Noen steder må man gå tynnere enn man liker. Calcaterre har i våre øyne en perfekt distanse, og han avslutter alltid bra. Vi så Finial sist i Malmø, avsluttet flott til tredje. Dette blir våre hester på V5, men det er mange flere med sjanse. Loire var god på søndag til annen i Gøteborg, og stallkameraten Julien Delamare gjør det alltid bra.

Tips: 12 Calcaterre - 13 Finial - 2 Julien Delamare
Outs: 4 Loire

4.LØP - V5-3 - EMIRATES DERBY MILE - 1600 GRESS

Vi tror det kan holde med to hester på V5. Legalizer har aldri vunnet, står fint til her. Møter Mai Pen Rai, som var god sist i Svenskt Oaks. Hongkong Emperor vant såre enkelt i siste start, men motstanden var ikke så skarp. De øvrige tror vi vil slite i vinningsammenheng.

Tips: 4 Legalizer - 2 Mai Pen Rai - 1 Street Buzz
Outs: 3 Hongkong Emperor

5.LØP - V64-1 - V5-4 - SAN PELLEGRINO LØP - 2400 GRESS

Jumeirah har funnet storformen. Gikk dødt løp om seieren i Gøteborg søndag og er en god vektbærer. Får et knepent tips foran en annen dansktrent hest, Caitling. Har tre strake og kan legge på til fire. Giovanni Nobile er en god norskoppdrettet hest, som kan vinne om han står 2400 meter fullt ut. I hard kamp får Heavenly Spiced den siste plassen på tiplinsjen. Fikk tre kilo for seieren sist, men kan tåle det.

Tips: 12 Jumeirah - 2 Caitling - 6 Heavenly Spiced
Outs: 9 Giovanni Nobile

- For 50 år siden -

I 1965 var Constantinos den klare favoritten til drøyt to ganger pengene. Årsaken var seieren i Svensk Derby en måned tidligere, og Øvrevolls publikum hadde vent seg til at de svenske og danske konkurrentene var bedre enn hjemmehestene. Ikke siden 1958 hadde en norsktrønt vunnet Derby, da Flying Friendship vant alle de tre Derbyløpene. Nå hadde alle de tre beste kun Derby som sin eneste start på Øvrevoll. Romeo vant sikkert, mens Soltun i Jørgen J Lorentzens eie slo Constantinos knapt i kampen om annen. Undertegnede var på sitt første Derby og fikk som mange andre smaken på galopp.

- 1) Romeo (Stall News - Carl Erik Petersson - Johnny Drews)
- 2) Soltun
- 3) Constantinos

Vinnerodds 15.79 - 1. og 2 hest 275.12

Vunnet med to lengder
1. premie 50 000

- For 75 år siden -

Det første Derbyløpet under krigen ble en fin seier for Solo Boy. Sesongen ble naturlig nok noe amputert, og de beste treåringene møttes egentlig bare en gang før Derby. Det løpet var attpå til over 1200 meter, mens Derby ble avholdt under den doble distansen. Hakim vant generalprøven med Solo Boy på tredje, og det gjorde Hakim til favoritt i hovedløpet. Men Solo Boy var best da det gjaldt, med Hakim og Calla på de nærmeste plassene. Vinneren var etter Seraph Boy - Solennis, og senere vant helbrødrene Kim II og T.B. Derby.

- 1) Solo Boy (Eyvind Lyche - Thorleif Bache - Trygve Schøien)
- 2) Hakim
- 3) Calla

Vinnerodds 6.57 - 1. og 2. hest 19.02

Vunnet med en lengde
1. premie kr 2 550

6.LØP - V64-2 - V5-5 - WABA GRUPPENS SPRINTLØP - 900 GRESS

Mange vil nok mene at dette løpet er for kort for Easy Road. Men 900 meter tar tross alt over 50 sekunder, så det er god tid til å stoppe på slutten. Da kommer Easy Road bakfra, muligens til seier. Niels Petersen tror mest på Beat Baby av sine, da gjør vi det samme. Liber er meget god og må regnes. Denne trioen skal alle gi Ambiance åtte kilo, det kan bli tøft nok. Sistnevnte er meget god på gress

Tips: 2 Easy Road - 3 Beat Baby - 5 Ambiance Outs: 10 Liber

7.LØP - V64-3 - V4-1 - MARIT SVEAAS' MINNELØP (GR 3) - 1800 GRESS

Bank of Burden blir favoritt til å vinne Marit Sveaas' Minneløp for tredje gang. Fearless Hunter imponerer hver gang, og vi har en følelse for Jubilance denne gangen. De to sist nevnte var de to beste i Polar Mile Cup og har sjansen nå. Berling har vunnet løpet før, kan gjøre det igjen.

Tips: 6 Bank of Burden - 1 Fearless Hunter - 2 Berling
Outs: 10 Jubilance

8.LØP - V64-4 - V4-2 - ERIK O STEENS MEMORIAL - 2400 GRESS

Vi setter danske Aylin først i Erik O Steens Memorial. Har gått i tøft selskap i Tyskland og var slett ikke dårlig i Oslo Cuo. Amie Noire skal gi vår favoritt fire kilo. Yajamila trives på Øvrevoll, 2400 meter kan være litt langt. Indigo spurte sterkt sist i Danmark, ikke helt ufarlig.

Tips: 3 Aylin - 6 Amie Noire - 11 Indigo Outs: 5 Yajamila

9.LØP - V64-5 - V4-3 - DD-1 - SCANDIC NORSK DERBY (L) - 2400 GRESS

Vi får kun råd til to hester på V64 i Derby, men kan ta med to til på V4. Vi setter Quarterback først. Har startet lite, men er uhyre kapabel. Icecapada vant Derby Trial og kan bli første hoppe som vinner siden Theatrical Award i 2008. Bokan har alle muligheter, vant svenskenes Derby for en måned siden. Stallkameraten Khyber er den fjerde vi tror kan vinne Norsk Derby 2015.

Tips: 8 Quarterback - 3 Icecapada - 10 Khyber Outs: 6 Bokan

10.LØP - V64-6 - V4-4 - DD-2 - IRISH THOROUGHBRED MARKETING MILE - 1600 GRESS

Vi tror mest på Lord of Trouble i Derbydagens siste løp. Bli banker i V64, men i V4 med kun fire løp å spille har vi råd til noen garderinger. Bak favoritten tar vi med hele den norskfødte trioen Daydream Believer, Dickie Dickens og Vortex. The Kicker har flott form og liker seg på Øvrevoll. Vant lørdag på Klampenborg.

Tips: 3 Lord of Trouble - 7 Daydream Believer - 14 Vortex
Outs: 1 Dickie Dickens

Trenger du minibank, et toalett eller lurer du på hvor ponniridningen er?

- Se oversiktskartet side 4!

A close-up photograph of a jockey riding a brown horse. The jockey is wearing a blue, red, and yellow striped uniform and a matching helmet. The horse is wearing blue blinkers. The background is blurred, suggesting a racetrack setting.

*Gratulerer
med seieren!*

**Hesteguiden.com gir
vinnerbilde til eier fra
alle dagens løp!
Bildet kan hentes på
Sekretariatet neste løpsdag.**

**Resultater til din mobil,
send: galopp start – til 1938 (3,- pr melding)
(For å avslutte: galopp stopp)**

**Løpene på Øvrevoll kan du også
se gratis på nett en uke:
rikstoto.no/rikstotodirekte/rdsisteuke**



Gjør som ØVREVOLL!

RING: 22 37 52 98 – 22 38 12 23

– En sikker BANKER for alle anledninger



Bellis

BLOMSTERHANDEL

Støtter hestesporten

Trondheimsveien 110, Oslo 5
www.bellisblomster.no



Spillinfo finner du på side 54+55 eller spør om hjelp i totalukene.

Se Scandic Norsk Derby på NRK1 søndag 23. august.

Fylldig sending med gjester, reportasjer og andre innslag kl. 16.30-17.15.
Scandic Norsk Derby ser du LIVE kl. 17.00.

NRK1 VG TV

Følg løpsdagen direkte på Rikstoto Direkte og vg.tv fra kl. 11.30.

Vakker pokal selges

En kunstnerisk vakker sølvpokal fra 1840,
laget i London av velkjente J.E. Terrey & co,
med siselert motiv fra et galopplop.

Pokalen er sølv 925 Sterling, med vekt
1241 gr. Høyde 29 cm .

Verdivurdert i Norge 1999 for sølvverdi
uten tanke for arbeidet til kr. 60.000.

Ønskes solgt ved et godt bud til
kv@helsetelefonen.no.





MAN MÅ SATSE

Vi satser stort og er Nord

scandichotels.no

A jockey in a red and white uniform is riding a brown horse on a racetrack. The horse is in full gallop, and the jockey is leaning forward. The background is a blurred green field and white fence, suggesting motion.

E FOR Å VINNE!
ens største hotellkjede!

Scandic

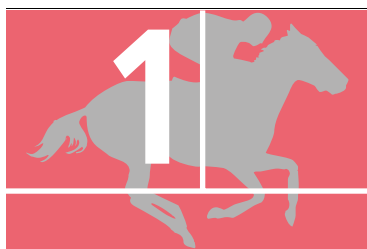

LONGINES LADIES CUP SPONSET AV URMAKER BJERKE 1980 gr

46.000 - 23.000 - 11.040 - 7.360 - 4.600

13.15

Banerek: 2.02,4 - Palermo (GER), v 8, 57 kg, 14-05-17

Rides av kvinnelige amatørryttere.

For 3-årige og eldre hester.

Vekt: Aktuelt formtall pr 150811 3-årige pluss 1,5 kg, eldre 5 kg.

Minimumsvekt: 60 kg.

Minnepremie og bilde til eier.

Longines armbåndsur til rytter.

Innm avg: 2.000 kr.

Bjerke
URMAKER



1	2	3	Tid:	Rangering
Vinner:	Plass:	Duo:	Trippel:	



LITTLE QUEST (DEN) 59

Camilla Graver, ar (61)

5, br he Special Quest - The Foundout e Dr Devious (Karen Nielsen, Per og Allan Thelix)

Livs: 37 5-1-3 117.319

GUL;grønn;grønn. Stengaarden I/S

2015: 6 0-0-0 5.500

Allan Thelix, Danmark

Formtall: 56 2014: 15 3-1-3 72.576

Øv 04/06-3 22.000 h 1730 gr mk 1.53,2 Royal Games 69

Oaksana 58 59 **8- m** 58.5 65 J. Landgren 51

Øv 18/06-7 55.000 h 1600 gr gd 0.59,0 Cold Fact 64

Elusive Thought 57 57 **5- 1** 41.7 57 S. Slot 246

Øv 09/07-7 55.000 h 1170 gr gd 1.12,5 Loire 66

Ash Hill Towers 61 57 **6- 1,5** 12.8 57 S. Slot 165

Øv 06/08-9 52.500 h 1600 gr nt 1.43,7 Jouye 65

Red Hearts 58 57 **6- 4** 44.5 65 O. Wilson 100



TIGER WEBB (GB) F 66

Cecilia Persson, at (68)

7, br v Hurricane Run - Wonderful Desert e Green Desert (Meon Valley Stud)

Livs: 43 4-6-8 195.565

SORT, rød V;sorte;sort. Cecilia Persson

2015: 4 0-1-1 26.071

Cecilia Persson, Sverige (a)

Formtall: 63 2014: 6 1-1-1 32.994

Jæ 15/06-4 26.953 h 1730 dt gd 1.52,3 Poppapp 64

Valley Of Thunder 63 65 **10- m** 59.4 F 63 P. Sønsteby 173

Jæ 24/06-7 48.130 h 1000 dt gd 0.59,0 Uppercut Action 55

Govinda 53 64 **3- 16,5** 02.3 51 F. Olsson 88

Øv 23/07-2 22.000 h 1170 gr gd 1.12,7 Zaphir 58

Priceless 65 62 **4- 2** 13.1 F 66 C. Persson 309

Øv 06/08-1 22.000 h 1730 gr nt 1.55,4 Oaksana 58

Tiger Webb 67 62 **2- hls** 55.4 F 67 C. Persson 145



JOUYE (SWE) F 68

Dina Heggum, ar

6, f v Distant Thunder - Clan Campbell e Lyphaizia (Emilia og Magnus Sahlen)

Livs: 44 6-3-3 250.992

BLÅ;blå;grønne striper;grønn. Marcos Correa-Hilde Hyldmo

2015: 9 2-1-2 99.089

Knut O. Arnesen, Enebakk

Formtall: 63 2014: 10 2-0-1 54.908

Øv 09/07-3 25.000 h 1980 gr gd 2.08,8 Possibly 58

Heavenly Spiced 66 60 **8- 8,5** 10.5 61 C. Fortune 306

Øv 23/07-8 22.000 h 1750 dt gd 1.55,6 Tookwino 54

Jouye 64 59 **2- 1** 55.8 F 64 N. De Souza 172

Øv 30/07-1 22.000 h 2400 gr gd 2.37,9 Jouye 67

Oaksana 59 60 **1- 4** 37.9 F 67 D. Heggum 66

Øv 06/08-9 52.500 h 1600 gr nt 1.43,7 Jouye 65

Red Hearts 58 63 **1- 1** 43.7 F 65 M. Narvaez 67



TUMBLIN' DICE (SWE) 63

Josefin Landgren, ar

7, br v Jeune Homme - Holma Pushy Lady e Precocious (Bornslætt)

Livs: 38 3-4-6 161.925

GRØNN, gul hestesko;gule;gul. Stall Jarama

2015: 11 3-2-1 72.749

Matz Nilsson, Sverige (a)

Formtall: 57 2014: 7 0-0-1 18.864

Gg 05/07-3 18.289 h 2400 gr lt 2.34,1 lamundercover 64

Tumblin' Dice 66 58 **2- 0,5** 34.2 66 J. Landgren *23

Kl 19/07-3 15.181 h 2400 gr lt 2.31,9 Miss Nikita 59

Checkitoutcharlie 55 58 **4- 0,5** 32.0 67 S. Slot *29

Kl 02/08-10 19.432 h 2400 gr gd 2.28,3 Mauritius 59

Oppflyttet til 3. pga sjenering

Øv 13/08-3 22.000 h 2400 dt gd 2.40,0 Queen's Delight 55

Miss Nikita 48 58 **8- 12,5** 30.8 55 S. Slot 61

Azincourt 62 58 **5- m** 44.3 55 P. Gråberg 63



FUEGO (DEN) 61

Thea K Hofossæter, ar (63)

7, br h Funambule - Senorita e Richard of York (Bente Slot)

Livs: 31 2-4-3 144.003

BURGUNDER, gul stjerne;burg;gul. Bente Slot

2015: 6 0-0-2 24.200

Bente Slot, Danmark (a)

Formtall: 58 2014: 1 0-0-0 0

Øv 28/05-8 22.000 h 2160 gr mk 2.27,4 Darjeeling 61

Razello 62 57 **3- 1,5** 27.7 59 S. Slot 83

Øv 18/06-5 22.000 h 2400 gr gd 2.39,2 Full Stretch 69

Mr Melodyclub 61 58 **5- 5** 40.2 58 S. Slot 50

Øv 01/07-3 55.000 h 2400 gr gd 2.34,5 Faiza 59

Heavenly Spiced 64 57 **3- 2,5** 35.0 F 57 S. Slot 87

Øv 06/08-9 52.500 h 1600 gr nt 1.43,7 Jouye 65

Red Hearts 58 58 **8- 6** 44.9 F 66 S. Slot 113



IAMUNDERCOVER (DEN) 64

Lea Olsen, ar

4, br v Special Quest - IL-X e Fanaan (Berner Olsen)

Livs: 32 3-2-4 95.540

HVIT,sort V;hvite;sort. Lone Bager

2015: 9 1-2-2 43.888

Lone Bager, Danmark

Formtall: 59 2014: 15 2-0-2 36.440

Dk 24/07-12 12.145 h 2000 gr gd 2.07,3 Persian Wave 63

lamundercover 63 57 **2- 0,5** 07.4 63 M. Robaldo *39

Dk 30/07-1 22.000 h 2400 gr gd 2.37,9 Jouye 67

Oaksana 59 57 **3- 13** 40.5 63 P. Sønsteby *31

Dk 08/08-1 15.181 h 2000 gr gd 2.07,9 Lucky 61

Baggins 55 59 **4- 0,5** 08.0 69 L. Olsen 40

Gg 16/08-7 18.289 av 2400 gr mk 2.34,4 Swedish Dancer 57.5

lamundercover 61 59 **2- 2,5** 34.9 61 S. Karlsson 48



PRICELESS F 65

Sabine Langvad, ar (69)

4, br he Deceptor - Xcaret e Ezzoud (Bollerød Stutteri)

Livs: 34 5-5-2 199.550

BLÅ/hvite ringer;blå;blå/hvit. Stall Hope

2015: 13 1-3-1 77.840

Pål Jørgen Nordbye, Sørkedalen

Formtall: 64 2014: 18 4-2-1 121.710

Øv 01/07-4 25.000 h 1600 gr gd 1.38,4 Party Fever 56

Dandy's Hero 55 64 **6- 8** 40.0 F 54 P. Gråberg 65

Øv 16/07-7 57.500 h 1600 gr gd 1.39,4 Seventyseven 59

Golden Globe 52 63 **10- 8** 41.0 F 54 P. Gråberg 280

Øv 23/07-2 22.000 h 1170 gr gd 1.12,7 Zaphir 58

Priceless 65 62 **2- 0,5** 12.8 F 65 S. Langvad 70

Øv 13/08-5 25.000 h 1730 gr gd 1.50,0 Barn Dance 58

Possibly 62 64 **4- 4,5** 50.9 F 60 S. Langvad 62



8	PRINCE FIELD (IRE)		S 64 Jhannah Stolt, at (66)		Livs: 42	5-3-8	314.651		
	5, br v Strategic Prince - Fieldfare e Selkirk (A V Bloodstock)				2015: 10	0-0-2	14.800		
	BLÅ/hvitt belte;blå/hvitt del. Kjell Erik Swartling				2014: 16	2-0-4	78.846		
	Kjell Erik Swartling, Øvrevoll		Formtall:	61					
	Øv 01/07-3	55.000 h 2400 gr gd	2.34,5	Faiza 59	65	6- 9	36,3 S 61	S. Alonso	276
Øv 16/07-2	22.000 h 1750 dt	gd	1.55,1	Fredde 59	65	4- 12,5	57,6 S 63	R. Schistl	50
Øv 23/07-5	25.000 h 2160 gr	gd	2.18,2	Cold Fact 57	62	8- 10	20,2 55	D. Patil	274
Øv 06/08-1	22.000 h 1730 gr	nt	1.55,4	Oaksana 58	61	3- 1	55,6 S 64	S. Strand	108



9	GOLDEN GLOBE		F 65 Nora Hagelund Holm, ar (67)		Livs: 23	4-6-0	236.080		
	4, br v Academy Award - Ailes de Grace e In The Wings (Børre Gran)				2015: 8	0-2-0	51.750		
	BLÅ/grønt lorrainekors;solv;grønn. Børre Gran				2014: 12	4-4-0	172.200		
	Cathrine Erichsen, Øvrevoll		Formtall:	62					
	Øv 25/06-8	25.000 h 2400 gr gd	2.38,4	Party Fever 59	64	7- 9	40,2 F 54,5	N. De Souza	211
Øv 01/07-3	55.000 h 2400 gr	mk	2.34,5	Faiza 59	64	8- 11	36,7 F 64	N. De Souza	372
Øv 16/07-7	57.500 h 1600 gr	gd	1.39,4	Seventyseven 59	61	2- 1	39,6 F 52	S. Karlsson	107
Øv 23/07-8	22.000 h 1750 dt	gd	1.55,6	Tookwino 54	63	8- 9,5	57,5 F 62	S. Alonso	52



10	PETITE FILLE (GB)		67 Julia Presits, at (71)		Livs: 13	1-1-2	39.165		
	4, f he Sleeping Indian - Ravenna e Compton Place (R L Page)				2015: 4	0-1-1	17.618		
	MØRKBLÅ-SØLV sjakkruter;sø;ruiter. Julia Presits og Marcos Robaldo				2014: 9	1-0-1	21.547		
	Julia Presits, Sverige (a)		Formtall:	66					
	Kl 25/04-1	15.181 h 1400 gr	gd	1.25,7	Grace From Grasse 61	66	4- 3	26,3 63	L. Jensen
Kl 09/05-1	15.181 h 1800 gr	mk	1.54,5	Alicia In My Dream 60	66	3-		M. Robaldo	46
Gg 22/05-4	18.289 h 2400 gr	mk	2.37,4	Tumblin' Dice 52	66	5- 13	40,0 66	M. Robaldo	91
Kl 13/06-5	19.432 h 1800 gr	gd	1.49,5	Hovsa 64	65	2- 1,5	49,8 55	L. Jensen	155



11	FROST (DEN)		B 59.5 Silje Strand, ar (63.5)		Livs: 5	1-0-2	28.072		
	3, sk v Special Quest - The Foundout e Dr Devious (Stengaarden I/S)				2015: 5	1-0-2	28.072		
	GUL;grønn;grønn. Stengaarden I/S				2014: 0	0-0-0	0		
	Allan Thelix, Danmark		Formtall:	62					
	Dk 07/06-9	27.934 av 2000 gr	gd	2.06,6	Negotiator 59	0	4- 12	09,0 B 59	S. Slot
Kl 28/06-2	15.181 h 1600 gr	gd	1.38,1	Frost 63.5	0	1- 0,5	38,1 B 63.5	S. Slot	52
Jæ 26/07-4	18.289 h 1730 dt	gd	1.54,0	Jumbo 63	63	3- 4	54,8 B 60.5	S. Slot	*35
Øv 06/08-1	22.000 h 1730 gr	nt	1.55,4	Oaksana 58	63	8- 16	58,6 B 66.5	J. Landgren	*21



12	BARN DANCE (FR)		F 65 Helena Berlin, ar (67)		Livs: 60	7-5-11	406.308		
	6, br v Country Reel - Happy Clapper e Royal Applause (Heather Beauchene Murat)				2015: 10	2-1-1	79.952		
	GRØNN,orange loddr.bånd;hvite;orange. Nathalie Mortensen og Henrik Engblom				2014: 16	0-0-1	16.622		
	Henrik Engblom, Sverige		Formtall:	65					
	Øv 16/07-4	22.000 h 1730 gr	gd	1.52,0	Barn Dance 60	59	1- 0,5	52,0 F 60	H. Berlin
Øv 23/07-5	25.000 h 2160 gr	gd	2.18,2	Cold Fact 57	61	2- 1,5	18,5 F 52	N. Mortensen	215
Øv 06/08-9	52.500 h 1600 gr	nt	1.43,7	Jouye 65	62	3- 2	44,1 F 66	S. Alonso	*55
Øv 13/08-5	25.000 h 1730 gr	gd	1.50,0	Barn Dance 58	62	1- 2,5	50,0 F 58	H. Berlin	67



13	MAGIC CLOUD (GB)		68 Silja Støren, ar		Livs: 103	11-10-8	558.978		
	10, br v Cloudings - Magic Orb e Primo Dominie (Shade Oak Stud)				2015: 8	1-1-1	53.357		
	MØRKBLÅ,gullskive;mørkblå;gull. Running Wild				2014: 13	0-3-0	29.766		
	Lena Natt och Dag, Sverige (a)		Formtall:	63					
	Øv 25/06-3	25.000 h 1730 gr	gd	1.53,2	Royal Games 66	64	2- 1	53,4 64	C. Stummer
Jæ 18/07-2	52.654 h 2400 dt	gd	2.40,1	Hat Parade 75	65	9- m	47,0 63	W. Segovia	90
Gg 24/07-6	26.953 h 2400 gr	gd	2.30,8	Peace In Our Time 63	64	5- 2	31,2 57	D. De Barros	115
Øv 06/08-8	57.500 h 2400 gr	nt	2.39,7	Heavenly Spiced 60	64	12- m	44,4 54	D. De Barros	203



14	RAKHEEM (GB)		B 65 Rebecca Prag Bronett, ar (69)		Livs: 11	2-1-0	84.510		
	4, f v Muhtathir - Sahabah e Swain (Shadwell Estate Co Ltd)				2015: 9	2-1-0	71.280		
	TURKIS,blå-turk-gul cartouche;turk;gu. Carezza Racing og Gunnar Lidberg				2014: 2	0-0-0	13.230		
	Christer Andersson, Sverige (a)		Formtall:	63					
	Tæ 17/06-4	26.953 h 1350 dt	gd	1.24,3	Persian Queen 60	65	4- 3	07,4 B 57	P. Gråberg
Tæ 12/07-3	26.953 h 1950 gr	mk	2.06,8	Lobbyboy 57	65	9-	24,0 B 57	P. Gråberg	113
Gg 24/07-7	26.953 h 1400 gr	gd	t.i.t	Just The Tip 60	64	9- m	54,3 B 60	R. Prag Bronett	101
Øv 13/08-5	25.000 h 1730 gr	gd	1.50,0	Barn Dance 58	64	9- m	54,3 B 60	R. Prag Bronett	101



15	NATANIEL (POL)		64 Cathrine Hvalø Fortune, ar		Livs: 74	9-8-13	430.616		
	8, br v Roulette - Natanja e Dixieland (Sk Widwov)				2015: 5	0-0-1	5.280		
	MØRKBLÅ/LYSBLÅ striper;striper. Stall Jets				2014: 14	2-0-0	67.880		
	Kjell Erik Swartling, Øvrevoll		Formtall:	59					
	Øv 01/07-4	25.000 h 1600 gr	gd	1.38,4	Party Fever 56	63	9- 10	40,4 B 53	G. Madero
Øv 16/07-4	22.000 h 1730 gr	gd	1.52,0	Barn Dance 60	61	3- 1,5	52,3 B 66	L. Olsen	38
Øv 23/07-5	25.000 h 2160 gr	gd	2.18,2	Cold Fact 57	61	7- 9,5	20,1 B 53	S. Karlsson	48
Øv 06/08-9	52.500 h 1600 gr	nt	1.43,7	Jouye 65	60	13- 10,5	45,8 B 65	M. Andersen	143
Øv 20/08-6	22.000 h 1750							E. Chaves	

TIPS: 1 Little Quest - 3 Jouye - 2 Tiger Webb Outs: 12 Barn Dance

Øvrevoll Galopp AS gir 500 kr til best presenterte ekipasje

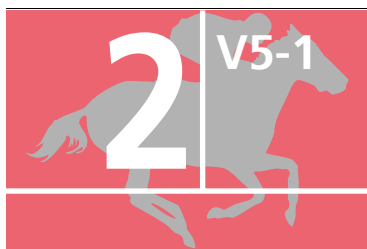

NDP SKANDINAVISK MESTERSKAP FOR 2-ÅRINGER 1370 gr

100.000 - 50.000 - 24.000 - 16.000 - 10.000

13.45

Banerek: 1.19,1 - Musadif (USA), h 6, 58 kg, 04-07-29

For 2-årige skandinaviske opprettede hester.

Vekt: 59 kg.

Ærespremie til eier.

Minnepremie til trener og rytter.

Innm avg: 4.600 kr.



1	2	3	Tid:	Rangering
Vinner:	Plass:	Duo:	Trippel:	

	1	MORE STEPS	57.5	Nicolaj Stott					
		2, br he Footstepsinthesand - Madame If e Fasliyev (Fam. E. Nagell-Erichsen)			Livs:	1	0-0-0	0	
		ORANGE/grønn harl;orange;or/gr stj. Fam. E. Nagell-Erichsen			2015:	1	0-0-0	0	
		Niels Petersen, Øvrevoll			2014:	0	0-0-0	0	
Øv 16/07-1		60.000 ma 900 gr gd 0.55,2	Punktum Finale 59	Marshall Runner 59	0		Strøket (sore shins)		
Øv 06/08-3		90.000 av 1170 gr nt 1.13,2	Karaliene 59	Cruel Intentions 59	0	7- 19	17.0	59	P. Gråberg 45

	2	EYES ON THE PRIZE (SWE)	57.5	Nelson De Souza					
		2, mbr he Fraam - Lovely Eyes e Red Ransom (Navesta Hæstklinikk AB, Equo Bloodstock)			Livs:	1	0-0-0	5.600	
		CERISE/hvite stjerner;hvite;hvit/ceri. The Female Club			2015:	1	0-0-0	5.600	
		Cathrine Erichsen, Øvrevoll			2014:	0	0-0-0	0	
Øv 06/08-2		35.000 av 1170 gr nt 1.14,9	Marshall Runner 59	Dastan 59	0	4- 9	16.7	57.5	R. De Oliveira 155

	3	FLAMING SECRET (DEN)	57.5	Dina Danekilde					
		2, f he Sakhee's Secret - Assistacat e Lend A Hand (Irina Skjødt)			Livs:	2	1-0-0	30.363	
		GUL-GRØNN ruter;hvite;gul. Irina Skjødt og Stald Secret I/S			2015:	2	1-0-0	30.363	
		Hanne Bechmann, Danmark			2014:	0	0-0-0	0	
Kl 23/05-1		30.363 ma 1100 gr gd 1.06,8	Flaming Secret 57.5	Fru Hjulær 57.5	0	1- 4	06.8	57.5	R. De Oliveira 38
Kl 02/08-2		121.450 av 1200 gr gd 1.11,2	Hongkong Paradigm 57.5	All Or Nothing 59	0	6- 1,5	11.5	57.5	R. De Oliveira 77

	4	DASTAN (IRE)	59	Rafael Schistl					
		2, f h Kheleyf - Distant Star e Highest Honor (Stall EOS)			Livs:	2	0-1-1	31.900	
		RØD,hvit stolpe;røde;rød. Stall EOS			2015:	2	0-1-1	31.900	
		Wido Neuroth, Øvrevoll			2014:	0	0-0-0	0	
Øv 16/07-1		60.000 ma 900 gr gd 0.55,2	Punktum Finale 59	Marshall Runner 59	0	3- 2,5	55.7	59	J. Neuroth *28
Øv 06/08-2		35.000 av 1170 gr nt 1.14,9	Marshall Runner 59	Dastan 59	0	2- his	15.0	59	J. Neuroth 44

	5	NO COMMENT (DEN)	59	Marcos Robaldo					
		2, mbr h Naaqoos - Vytinna e Victory Note (Stutteri Hjørtebo)			Livs:	0	0-0-0	0	
		BURGUNDER/GUL diablo;burg;bur/gul. Lone Kaj-Nielsen			2015:	0	0-0-0	0	
		Bent Olsen, Danmark			2014:	0	0-0-0	0	

	6	MARSHALL RUNNER	59	Carlos Lopez					
		2, br v Crocker Road - Marnie Oak e Heart Of Oak (Gine Wasa)			Livs:	2	1-1-0	65.000	
		RØD/GRØNN striper;striper;rød. Stall Running Dreams			2015:	2	1-1-0	65.000	
		Isidro Vergara, Østerås			2014:	0	0-0-0	0	
Øv 16/07-1		60.000 ma 900 gr gd 0.55,2	Punktum Finale 59	Marshall Runner 59	0	2- 1,5	55.5	59	C. Lopez 57
Øv 06/08-2		35.000 av 1170 gr nt 1.14,9	Marshall Runner 59	Dastan 59	0	1- hals	14.9	59	C. Lopez *39

	7	PUNKTUM FINALE	59	Silvestre De Sousa					
		2, br v Mores Wells - Desert Rose e Desert Sun (Storjord Stutteri)			Livs:	1	1-0-0	60.000	
		MBLÅ/BRUN harlekin;striper;brune stj. Stall Cecilie			2015:	1	1-0-0	60.000	
		Hallvard Soma, Øvrevoll			2014:	0	0-0-0	0	
Øv 16/07-1		60.000 ma 900 gr gd 0.55,2	Punktum Finale 59	Marshall Runner 59	0	1- 1,5	55.2	59	F. Salvador 132

	8	HERMINE (DEN)	57.5	Rafael De Oliveira					
		2, f he Appel Au Maitre - Mish e Hernando (Per Olav Svendsen)			Livs:	1	0-0-0	0	
		SORT;rød/sorte harl.ruter;sort/rød. Stall Heia			2015:	1	0-0-0	0	
		Hallvard Soma, Øvrevoll			2014:	0	0-0-0	0	
Øv 16/07-1		60.000 ma 900 gr gd 0.55,2	Punktum Finale 59	Marshall Runner 59	0	7- 11,5	57.5	57.5	D. Patil 96

Se Scandic Norsk Derby på NRK1 søndag 23. august.
 Fyldig sending med gjester, reportasjer og andre innslag kl. 16.30-17.15.
 Scandic Norsk Derby ser du LIVE kl. 17.00.

NRK1 VG TV

Følg løpsdagen direkte på Rikstoto Direkte og vg.tv fra kl. 11.30.



9	MY DREAM (SWE)	57.5	Shane Karlsson	Livs: 2	0-0-1	9.241
	2, br he Kheleyf - Pandorea e Diktat (Alvena Gård AB)			2015: 2	0-0-1	9.241
	GRÖNN,logo;hvite;hvite. Danny G. Chaudhry			2014: 0	0-0-0	0
	Henrik Engblom, Sverige			Formtall: 0	Strøket (nedsatt allmentils)	
Tæ 12/07-5	48.130 av 1150 gr nt 1.14,0	Cruel Intentions 55	Laniakea 52.5	0		
Tæ 22/07-6	38.504 av 1350 dt gd 1.25,1	Miss Chocolate 57.5	Spirit River 59	0	3- 5,5	26.2 57.5 R. De Oliveira 36
Tæ 12/08-5	96.260 av 1150 gr gd 1.10,1	Pocahontas face 54.5	Rock Dancer 56	0	8- 7,5	11.6 56 R. De Oliveira 209



10	BLACKSTONE (DEN)	59	Per-Anders Gråberg	Livs: 3	1-1-0	54.428
	2, mbr h Wootton Bassett - Lulla e Keos (Jens Peder Sønderskov)			2015: 3	1-1-0	54.428
	GRÖNN,hvite vinkler;stjerner;stjerne. 360 North Horse Racing AB			2014: 0	0-0-0	0
	Niels Petersen, Sverige			Formtall: 0	Blackstone 56	
Jæ 24/06-5	48.130 av 1000 dt gd 1.00,7	Dolly Dagger 56.5	Blackstone 56	0	2- 4	01.5 56 P. Gråberg 25
Kl 11/07-2	30.363 ma 1200 gr gd 1.12,4	Blackstone 59	Hongkong Paradigm 57.5	0	1- 0,5	12.4 59 P. Gråberg *27
Kl 02/08-2	121.450 av 1200 gr gd 1.11,2	Hongkong Paradigm 57.5	All Or Nothing 59	0	8- 10,5	13.3 59 P. Gråberg *33



11	APPELINA (DEN)	57.5	Jan-Erik Neuroth	Livs: 1	0-0-1	21.600
	2, f he Appel Au Maitre - Wings Of A Dove e Hernando (Stutteri Hjørtebo)			2015: 1	0-0-1	21.600
	BLÅ,hvit skive;hvite;hvite. Stall Perlen AB			2014: 0	0-0-0	0
	Wido Neuroth, Øvrevoll			Formtall: 0	Cruel Intentions 59	
Øv 06/08-3	90.000 av 1170 gr nt 1.13,2	Karaliene 59	Cruel Intentions 59	0	3- 8,5	14.9 59 J. Neuroth 55



12	EFESOS (DEN)	B 59	Oliver Wilson	Livs: 2	0-0-1	9.717
	2, sk h Royal Experiment - Salida e Spectacular Tide (Stutteri Nova)			2015: 2	0-0-1	9.717
	MBLÅ,gule stj;hvite;røde arm;rød. Odessa Racing Club			2014: 0	0-0-0	0
	Marc Stott, Danmark			Formtall: 0	All Or Nothing 59	
Kl 28/06-6	30.363 ma 1200 gr gd 1.14,1	Fru Hjuler 57.5	All Or Nothing 59	0	4- 3	14.7 59 N. Stott 47
Kl 19/07-2	30.363 av 1300 gr lt 1.19,9	Shanganagh 57.5	All Or Nothing 59	0	3- 1	20.1 59 N. Stott *29



13	SOUND OF SILENCE	59	Eliane Chaves	Livs: 2	0-0-1	18.000
	2, br h Layman - Hot Marta e Hernando (Fam. Vergara)			2015: 2	0-0-1	18.000
	HVIT/emblem;hvite;rød,grønne ringer. Fam. Vergara			2014: 0	0-0-0	0
	Isidro Vergara, Østerås			Formtall: 0	Marshall Runner 59	
Øv 16/07-1	60.000 ma 900 gr gd 0.55,2	Punktum Finale 59	Marshall Runner 59	0	4- 4,5	56.1 59 R. De Oliveira 151
Øv 06/08-2	35.000 av 1170 gr nt 1.14,9	Marshall Runner 59	Dastan 59	0	3- 1	15.1 59 E. Chaves 69

TIPS: 6 Marshall Runner - 4 Dastan - 7 Punktum Finale Outs: 3 Flaming Secret

Øvrevoll Galopp AS gir 500 kr til best presenterte ekvipasje



Nordic Diversified Partnership™

NDP ApS investerer udelukkende i ejerboliger som fx ejerlejligheder, rækkehuse eller tilsvarende. Selskabet har den holdning, at ikke alle danskere skal bo i København.

Når man skal udleje eller sælge ejerboliger i Danmark, kan alle områder derfor bære en investering i større eller mindre grad og der tages altid udgangspunkt i den pågældende sag, uden fordomme om beliggenhed eller andet.

Se mere på www.ndp.dk

NDP er stor-sponsor på
Norsk Derby
23. august 2015



Network
for better
investments

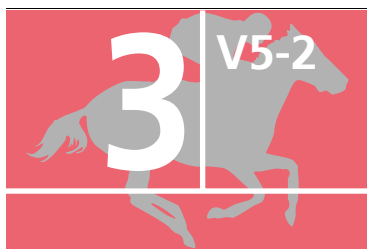

BÆRUM KOMMUNE LØP

53.000 - 26.500 - 12.720 - 8.480 - 5.300

Banerek: 1.19,1 - Musadif (USA), h 6, 58 kg, 04-07-29

For 3-årige og eldre hester.

Vekt: Aktuelt forntall pr 150811 3-årige minus 17 kg, eldre 15 kg.

Minnepremie og bilde til eier.

Innm avg: 2.300 kr.

1370 gr
14.10



1	2	3	Tid:	Rangering
Vinner:	Plass:	Duo:	Trippel:	

1		53		Shane Karlsson (52)	
		MOHIKAN (SWE) 9, f v Indian Lodge - Amourina e Modern Pleasure (Stuteri Hagen og Gøran Åsheim) HVIT;emblem;brune sommer;søm. Stall Fellow Tollef Langvad, Øvrevoll		Livs: 82 9-9-8 546.818 2015: 7 2-0-1 72.253 2014: 10 1-0-2 37.728	
Gg 05/07-1	26.953 av 1600 gr lt 1.37,6 Mohikan 58	Formtall:		67	
Øv 16/07-7	57.500 h 1600 gr gd 1.39,4 Seventyseven 59	Cuba Libre 59.5		67	1- nos 37.6 58 M. Andersen *28
Øv 30/07-6	25.000 h 1730 gr gd 1.51,5 Point Man 59	Golden Globe 52		67	3- 3 40.0 57 N. Stott 77
Gg 16/08-3	26.953 h 1400 gr mk 1.25,1 Truly Madly 54	Possibly 51		67	4- 5 52.5 58 P. Gråberg 67
		Loire 61		67	8- 4 25.9 55 M. Holmberg 61

2		B 54		Elione Chaves (53)	
		JULIEN DELAMARE (SWE) 3, br v Academy Award - Seeking The Storm e Lujain (Las Pampas Polo Team) LYSBLÅ;mblå skuldre;rød logo;mblå;mbl. Stall Helmax Are Hyldmo, Øvrevoll		Livs: 10 2-1-1 95.687 2015: 6 2-1-0 82.950 2014: 4 0-0-1 12.737	
Øv 11/06-4	22.000 h 1370 gr gd 1.22,3 Julien Delamare 58.5	Formtall:		70	
Øv 25/06-5	22.000 h 1170 gr gd 1.12,8 Julien Delamare 63	Ponita 59		62	1- 2,5 22,3 B 58.5 E. Chaves 64
Øv 09/07-7	55.000 h 1170 gr gd 1.12,5 Loire 66	Aaron's Way 56		66	1- 0,75 12,8 B 63 E. Chaves *35
Øv 30/07-8	57.500 h 1170 gr gd 1.12,4 Sir Silk 65	Ash Hill Towers 61		69	5- 1,5 12,8 B 63.5 M. Andersen *38
		Julien Delamare 56.5		69	2- 1 12,6 B 56.5 E. Chaves 48

3		B 65		Nicolaj Stott	
		HELLS ANGEL (FR) 5, f v Silca Legend - Royal Filly e Zilzal (Light Valley Stud) SEBRASTRIPE;logo;sebrastripet. Jane Grove og Kasper Pedersen Jane Grove, Danmark		Livs: 24 6-10-2 787.849 2015: 2 0-1-0 12.631 2014: 6 2-2-0 84.560	
Kl 23/08-3	19.712 av 650 gr gd 0.36,0 Master Chef 60	Formtall:		80	
Kl 27/09-6	28.000 h 1200 gr gd 1.12,8 Smokey Storm 59	Hells Angel 64		81	2- huv 36,1 B 64 J. Johansen *17
Kl 11/07-7	19.432 av 650 gr gd 0.35,1 Mister Manannan 62	Flyer 61		81	5- 4,5 13,7 B 58 J. Johansen 51
Kl 15/08-3	19.432 av 650 gr gd 0.33,1 Cavorting 62	Private Equity 58.5		80	4- 0,5 35,1 B 64 N. Stott 32
		Hells Angel 64		80	2- 1 33,3 B 64 N. Stott *34

4		F 53		Maikel Narvaez, I (56)	
		LOIRE (DEN) 8, br v Dexterity - Danseuse Et Toi e Richard of York (Bernar Olsen) SORT,orange/sort diablo;orange. Fam Grande Are Hyldmo, Øvrevoll		Livs: 72 8-13-10 729.495 2015: 9 3-2-1 137.976 2014: 12 2-2-1 112.258	
Øv 01/07-2	25.000 h 1370 gr gd 1.20,7 Sarepta 56	Formtall:		71	
Øv 09/07-7	55.000 h 1170 gr gd 1.12,5 Loire 66	Loire 55		69	2- 1 20,9 F 55 N. De Souza 203
Øv 30/07-8	57.500 h 1170 gr gd 1.12,4 Sir Silk 65	Ash Hill Towers 61		70	1- 0,25 12,5 F 66 M. Narvaez 50
Gg 16/08-3	26.953 h 1400 gr mk 1.25,1 Truly Madly 54	Julien Delamare 56.5		71	10- 7 13,8 F 58 M. Andersen 95
		Loire 61		71	2- 0,5 25,2 F 61 F. Olsson 89

5		64		Manuel Santos	
		AMETYST (DEN) 4, br he Bosun's Watch - Pearl Of York e Richard of York (Marianne Pedersen) TURKIS,grønne-blå romber;gr søm;grønn. Marianne Pedersen Bent Olsen, Danmark		Livs: 19 4-2-3 351.552 2015: 6 1-0-0 85.506 2014: 8 1-2-1 155.466	
Kl 20/06-6	72.870 av 1800 gr gd 1.50,4 Ametyst 57.5	Formtall:		79	
Tæ 30/06-3	77.008 av 1150 gr gd 1.08,0 Sweet Loreen 60	Candyfloss 57.5		77	1- 2 50,4 57,5 M. Santos 59
Tæ 12/07-4	77.008 av 1600 gr nt 1.40,7 Sweet Loreen 63	Molamento 56		79	4- 2 08,4 60 M. Santos 64
Øv 06/08-4	60.000 h 1170 gr nt 1.12,3 Walk of Pride 55	Lady Louise 59		79	9- 10,5 42,8 62 M. Santos 110
		Majestic Max 55		78	4- nes 12,4 54 M. Santos 71

6		58		Rafael De Oliveira	
		MAIMANE (IRE) 3, br he Royal Experiment - Madame If e Fasliyev (Fam. E. Nagell-Erichsen) BLÅ, tre gule ruter;gule;blå/gul rute. Stall Areo Cathrine Erichsen, Øvrevoll		Livs: 12 4-3-1 407.275 2015: 6 2-1-0 127.500 2014: 6 2-2-1 279.775	
Tæ 09/06-5	72.195 av 1150 gr gd 1.08,5 Miss Phone Girl 57.5	Formtall:		76	
Øv 09/07-2	30.000 h 1170 gr gd 1.11,4 Lord Handsome 61	Orkide 57.5		79	8- 6 09,7 57,5 R. De Oliveira 32
Jæ 26/07-3	77.008 h 1200 dt gd 1.14,6 Dolphin's Smile 53	Frank Lloyd Wright 60		78	6- 2 11,8 55,5 R. De Oliveira 63
Øv 13/08-6	25.000 h 900 gr gd 0.52,9 Maimane 61.5	Upsadaisy 58		77	9- 9 16,4 53,5 N. De Souza 203
		Mister Manannan 66		75	1- 0,5 52,9 61,5 R. De Oliveira 67

7		60		Sara Slot	
		PANAMA JACK (GB) 8, br v Dubai Destination - Clear Impression e Danehill (New Hall Stud) ORANGE;sort-hvit sjakktrutet;so-hv. Stall Twist Liz-Marie Åkerberg, Sverige (a)		Livs: 58 11-4-8 617.373 2015: 7 1-0-1 32.287 2014: 11 1-0-1 39.010	
Gg 26/06-7	27.073 h 1300 gr lt 1.17,1 Dust Cloud 63	Formtall:		75	
Øv 16/07-3	25.000 h 1170 gr gd 1.11,8 Panama Jack 63	Outlaw 59		74	14- 6,5 18,4 59 S. Slot 211
Øv 23/07-7	90.000 h 1170 gr gd 1.10,4 Majestic Max 57	Caipirinha 61		73	1- his 11,8 63 S. Slot 147
Øv 13/08-6	25.000 h 900 gr gd 0.52,9 Maimane 61.5	Calcaterra 55		76	8- 3,5 11,1 53 S. Karlsson 90
		Mister Manannan 66		75	1 53,1 63 C. Lopez 72

Diskv. fra 4. plass pga sjenering

**8****CAIPIRINHA (DEN)**

4, br h Academy Award - Miss Lovely e Magic Ring (Stutteri Skovmarken)

TURKIS/HVIT diablo; turk søm; turk rute. Stall Norway Design

Marc Stott, Danmark

D 05/07-10	67.815	h	1200	gr	gd	1.10,5	Seal Rock 58
Øv 16/07-3	25.000	h	1170	gr	gd	1.11,8	Panama Jack 63
Øv 30/07-8	57.500	h	1170	gr	gd	1.12,4	Sir Silk 65
Øv 13/08-6	25.000	h	900	gr	gd	0.52,9	Maimane 61.5

B 57 Oliver Wilson

Livs:	17	1-4-4	133.164
2015:	6	0-1-2	40.982
2014:	8	1-1-1	52.192
	71	4- 1,5	10.8 B 59.5
	71	2- hls	11.9 B 61
	72		Strøket (sårskade)
	72	6- 2,5	53.4 B 60
			O. Wilson
			Plassert 4. pga sjenering

**9****KHARLOVKA (GB)**

4, br he Mount Nelson - August Moon e Observatory (Maria Robertz)

GUL, sort stjerne; sorte ermb; sort stj. Stall Rynda

Hallvard Soma, Øvrevoll

Øv 28/05-1	25.000	ma	900	gr	mk	0.35,9	Kharlovka 60.5
Øv 01/07-1	22.500	av	1170	gr	gd	1.11,4	Notnowhoney 62
Øv 23/07-4	60.000	h	1600	gr	gd	1.39,8	Vortex 63
Øv 13/08-7	100.000	av	1800	gr	gd	1.50,1	Daydream Believer 57

57 Carlos Lopez

Livs:	6	1-0-1	36.400
2015:	4	1-0-1	36.400
2014:	0	0-0-0	0
	0	1- hls	55.9 60.5
	73	3- 2	11.8 60.5
	72	5- 2,5	40.3 56
	72	8- 7,5	51.6 55.5
			M. Santos

**10****SIR SILK (SWE)**

6, br v Peindre Celebre - Di's Pearl e Diaghlyphard (Bo Helander)

RÖD, hvit firkløver; rød; rød. Anna Piroth, Rolf Une, Y Lovén Swärd

Bodil Blomqvist, Sverige

Kl 11/07-7	19.432	av	650	gr	gd	0.35,1	Mister Manannan 62
Gg 24/07-4	36.098	h	1200	gr	gd	1.09,8	Vestibule 58
Øv 30/07-8	57.500	h	1170	gr	gd	1.12,4	Sir Silk 65
Øv 13/08-6	25.000	h	900	gr	gd	0.52,9	Maimane 61.5

62 Anna Piroth

Livs:	18	4-2-3	173.182
2015:	7	2-1-1	101.000
2014:	11	2-1-2	72.182
	75	6- 0,5	35.2 64
	75	6- 2,5	10.3 59
	75	1- 1	12.4 65
	77	5- 2	53.3 65
			A. Piroth
			Plassert 3. pga sjenering

**11****NOTNOWHONEY (GB)**

6, br v Notnowcato - Spirito Libro e Lear Fan (Grove Farm Stud)

GUL, blått belte; blå ermbind; gul/blå. Marianne Petersen

Niels Petersen, Øvrevoll

Jæ 12/05-5	45.916	h	1730	dt	gd	1.48,9	Momo Barone 60
Øv 28/05-7	25.000	h	1600	gr	mk	1.43,4	Seventyseven 56
Øv 01/07-1	22.500	av	1170	gr	gd	1.11,4	Notnowhoney 62
Øv 30/07-8	57.500	h	1170	gr	gd	1.12,4	Sir Silk 65

F 60 Per-Anders Gråberg

Livs:	32	2-7-6	271.105
2015:	2	1-0-0	22.500
2014:	8	0-3-2	71.374
	75		Strøket (nedsatt allmentils)
	73	11- m	51.1 63
	72	1- 2	11.4 F 62
	75		Strøket (nedsatt allmentils)
			E. Chaves
			68

**12****CALCATERRE (IRE)**

4, br v Camacho - Chasing The Dream e Desert Sun (Storjord Stutteri)

HVIT, rød A; rød/hvit delt; rød/hvit/blå. Stall Avant og S. B. Tandberg

Sigmund Tandberg, Hokksund

Øv 09/07-2	30.000	h	1170	gr	gd	1.11,4	Lord Handsome 61
Øv 23/07-7	90.000	h	1170	gr	mk	1.10,4	Majestic Max 57
Øv 30/07-8	57.500	h	1170	gr	gd	1.12,4	Sir Silk 65
Øv 13/08-6	25.000	h	900	gr	gd	0.52,9	Maimane 61.5

B 59 Fanny Olsson, I (61)

Livs:	26	4-5-5	526.844
2015:	10	1-1-2	98.300
2014:	10	1-2-1	193.044
	75	3- 0,5	11.5 B 53
	75	2- 1	10.6 B 55
	76	3- 1	12.6 B 63
	76	7- 5	53.9 B 62
			F. Olsson
			52
			F. Olsson
			100
			F. Olsson
			111
			F. Olsson
			54
			Plassert 5. pga sjenering

**13****FINIAL (GB)**

3, f he Dutch Art - Rotunda e Pivotal (Cheveley Park Stud)

RÖD, gul C; gule; gul/röd. Colleger Racing

Wido Neuroth, Øvrevoll

Tæ 20/05-5	48.130	av	1150	gr	tg	1.13,2	Finial 57
Tæ 09/06-5	72.195	av	1150	gr	gd	1.08,5	Miss Phone Girl 57.5
Øv 25/06-7	157.500	av	1600	gr	gd	1.41,4	Havannas Dream 59
Jæ 09/08-5	96.260	av	1200	dt	gd	1.12,7	Orkide 57.5

57 Jan-Erik Neuroth

Livs:	9	2-0-1	109.103
2015:	5	1-0-1	77.489
2014:	4	1-0-0	31.614
	77	1- huv	13.2 57
	77	6- 5	09.5 57.5
	75	9- 9	43.2 59
	74	3- 4	13.5 57.5
			J. Neuroth
			30
			J. Neuroth
			90
			N. De Souza
			482
			J. Neuroth
			173

**14****SAREPTA (IRE)**

5, br he Dark Angel - Air Twist e Baraatha (Edward Lynam & John Cullinan)

GRÖNN/röd/blå str; gr/blå; gr/röd/blå. T. Coles og E. T. Elind

Cathrine Witso Slettemark, Øvrevoll

Gg 26/06-4	26.953	h	1400	gr	lt	1.24,4	Awesome Delight 61
Øv 01/07-2	25.000	h	1370	gr	gd	1.20,7	Sarepta 56
Øv 16/07-3	25.000	h	1170	gr	gd	1.11,8	Panama Jack 63
Gg 24/07-7	26.953	h	1400	gr	gd	t.i.t	Just The Tip 60

F 58 Nelson De Souza

Livs:	22	4-1-2	210.133
2015:	9	1-0-1	40.481
2014:	10	2-0-0	58.902
	70	4- 1,5	24.7 S 59
	70	1- 1	20.7 S 56
	73	5- 2,5	12.3 S 60
	73	3-hode	23.4 F 62
			M. Andersen
			86
			D. Patil
			533
			M. Andersen
			79
			M. Andersen
			111

**15****SHARAV (GB)**

9, br v Monsieur Bond - May Light e Midyan (J.A.E. Hobby)

GUL, vinrød V; striper; striper. Johan Reuterskiöld

Johan Reuterskiöld, Sverige

Tæ 09/06-11	59.392	h	1150	gr	gd	1.07,9	Spykes Bay 63
Gg 26/06-7	27.073	h	1300	gr	lt	1.17,1	Dust Cloud 63
Øv 23/07-7	90.000	h	1170	gr	gd	1.10,4	Majestic Max 57
Gg 16/08-3	26.953	h	1400	gr	mk	1.25,1	Truly Madly 54

S 58 Marius Borgen Andersen, I (61)

Livs:	86	10-7-11	665.817
2015:	7	0-0-4	41.659
2014:	9	0-1-0	30.460
	77	3- 1,5	08.2 55
	77	5- 2	17.5 61
	77	6- 3	11.0 57
	76	3- 1	25.3 S 65
			E. Pedrosa
			165
			R. De Oliveira
			172
			R. De Oliveira
			157
			M. Andersen
			*25

TIPS: 12 Calcaterre - 13 Finial - 2 Julien Delamare Outs: 4 Loire

Øvrevoll Galopp AS gir 500 kr til best presenterte ekipasje

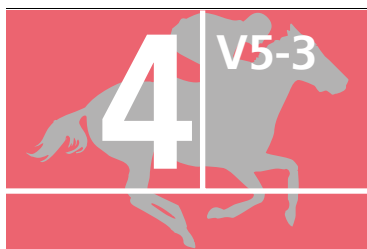

EMIRATES DERBY MILE

100.000 - 50.000 - 24.000 - 16.000 - 10.000

Banerek: 1.35,6 - Entangle (GB), he 5, 58,5 kg, 11-06-16
 For 3-årige hester som har betalt de 7 første terminene i Scandic Norsk Derby 2015 (L).

Vekt: 59 kg.

Ærespremie. Minnepremie til trener og rytter.

Innm avg: 0 kr.



1600 gr
14.40

1	2	3	Tid:	Rangering
Vinner:	Plass:	Duo:	Trippel:	



1	STREET BUZZ (GB)	57.5	Per-Anders Gråberg
Tæ 09/06-2	96.260 av 1600 gr gd 1.38,6 Street Buzz 57.5	Formtall: 74	Livs: 11 2-2-1 193.846
Øv 25/06-7	157.500 av 1600 gr gd 1.41,4 Havannas Dream 59	Golden Artline 59 72 1- 2,5 38.6 57.5	2015: 5 1-1-0 132.988
Jæ 26/07-8	48.130 av 1600 dt gd 1.43,4 Mrs Loreen 57	Iccapada 59 75 12- 10,5 43.5 59	2014: 6 1-1-1 60.858
Jæ 09/08-4	144.390 av 1730 dt gd 1.48,7 Mrs Loreen 59	Street Buzz 59 74 2- 4 44.2 59	P. Gråberg *39
		Golden Bay 59 75 6- 14,5 51.6 59	P. Gråberg 416
			P. Gråberg 55
			P. Gråberg 60



2	MAI PEN RAI (FR)	57.5	Eliane Chaves
Tæ 09/06-7	385.040 av 1600 gr gd 1.37,6 Iccapada 59	Formtall: 78	Livs: 9 3-0-0 185.474
Øv 25/06-7	157.500 av 1600 gr gd 1.41,4 Havannas Dream 59	Antigua 59 76 8- 5,5 38.7 59	2015: 6 2-0-0 132.399
Tæ 22/07-5	48.130 av 1600 gr gd 1.40,5 Mai Pen Rai 58.5	Iccapada 59 76 10- 9 43.2 59	2014: 3 1-0-0 53.075
Jæ 09/08-8	385.040 av 2400 dt gd 2.34,5 Obrigada 59	Sir Danzbo 60 74 1- 0,5 40.5 58.5	P. Gråberg 197
		Shalalee 59 77 4- 5,5 35.6 59	P. Schistl 370
			E. Chaves 58
			E. Chaves 176



3	HONGKONG EMPEROR (IRE)	B 59	Marcos Robaldo
Jæ 15/06-7	288.780 av 1730 dt gd 1.51,4 Tiglath 59	Formtall: 74	Livs: 11 1-1-3 121.734
Jæ 08/07-7	38.504 ma 1600 dt gd 1.43,2 Half Gloria 59	Sergel 59 76 8- 8,5 53.1 B 59	2015: 7 1-1-2 83.551
Jæ 18/07-5	192.520 av 1200 dt gd 1.14,5 Free Ride 57.5	Tertian 59 74 3- 1 43.4 B 59	2014: 4 0-0-1 38.183
Øv 30/07-2	25.000 ma 1370 gr gd 1.23,7 Hongkong Emperor 57	Jammy Action 59 76 6- 4,5 15.4 B 59	R. De Oliveira 116
		Sin Miedo 57 74 1- 9,5 23.7 B 57	R. De Oliveira 35
			R. De Oliveira 128
			M. Robaldo *15



4	LEGALIZER (IRE)	59	Oliver Wilson
Tæ 09/06-4	288.780 av 1600 gr gd 1.37,0 Brazil Jack 59	Formtall: 80	Livs: 8 0-1-3 119.514
Jæ 15/06-7	288.780 av 1730 dt gd 1.51,4 Tiglath 59	Red Hunter 59 68 3- 5,5 38.1 59	2015: 5 0-1-1 105.886
Jæ 18/07-8	721.950 av 2400 dt gd 2.37,3 Bokan 59	Sergel 59 78 5- 1,5 51.7 59	2014: 3 0-0-2 13.628
Kl 02/08-9	485.800 av 2400 gr gd 2.26,6 Manacor 57.5	Thewaytoyou 59 80 8- 14 40.1 59	E. Pedroza 186
		Captain of Commerce 59 79 6- 1 26.8 59	V. De Azeredo 181
			E. Pedroza 184
			O. Wilson 237



5	TOUAREG (DEN)	B 57.5	Madeleine Haugland
Øv 11/06-3	22.500 av 1600 dt gd 1.46,3 Showborn 59	Formtall: 63	Livs: 6 0-0-2 17.900
Øv 25/06-1	25.000 ma 1980 gr gd 2.09,8 Secret Harmony 54	Greased Lightning 55 0 3- 5 47.3 53	2015: 6 0-0-2 17.900
Øv 09/07-1	25.000 av 1170 gr gd 1.12,5 Backcountry 59	Greased Lightning 54.5 67 7- 14,5 12.7 54	2014: 0 0-0-0 0
Øv 06/08-6	25.000 ma 1600 gr nt 1.44,0 April Fool 54.5	Miltonia 57.5 65 3- 6,5 13.8 57.5	E. Chaves 109
		Final Episode 53 65 5- 2,5 44.5 54.5	P. Gråberg 112
			P. Gråberg 33
			E. Chaves 74

VINN TUR TIL DUBAI!



Tipp vinneren i Emirates Derby Mile, og vær med i trekningen om to flybilletter til Dubai!

Send sms med kodeord *Derby* til 2242

-Tjenesten er gratis

**6****NINE MILE (IRE)**

3, br h Vale of York - Polish Affair e Polish Patriot (Thomas G. Cooke)

GRØNN;grønne/hvite striper;striper. North East Racing

Rune Haugen, Skoger

Øv 18/06-2 25.000 h 1980 gr gd 2.08,9 Nine Mile 57

Øv 01/07-5 25.000 av 1800 gr gd 1.51,1 Captain of Commerce 56

Øv 23/07-5 25.000 h 2160 gr gd 2.18,2 Cold Fact 57

Øv 06/08-8 57.500 h 2400 gr nt 2.39,7 Heavenly Spiced 60

B 59 Rafael Schistl

Livs: 8 1-1-1 59.250

2015: 7 1-1-1 59.250

2014: 1 0-0-0 0

Formtall: 73
Wexford 54 69 **2- nes** 08.9 B 57 C. Lopez *24Plassert 1. plass pga sjenering
73 **2- 1,5** 51.4 B 56 C. Lopez 3975 **11- 14** 21.0 B 62 C. Lopez *3775 **11- 20** 43.7 B 56 M. Andersen 241**7****OUI JE PEUX**

3, mbr v Gloria de Campeao - I Dont Do Walkin e Orientate (Maria Robertz)

BLÅ, hvit/rød logo;blå;rød/hvit/blå. Stall Lygna

Jacob H Fretheim, Skoger

Øv 04/06-7 90.000 av 1980 gr mk 2.12,7 Mestre dos Magos 59

Øv 09/07-4 25.000 ma 1600 gr gd 1.41,4 Miss Kickoff 55

Øv 30/07-2 25.000 ma 1370 gr gd 1.23,7 Hongkong Emperor 57

Øv 06/08-6 25.000 ma 1600 gr nt 1.44,0 April Fool 54.5

59 Jan-Erik Neuroth

Livs: 9 0-0-2 16.000

2015: 6 0-0-2 16.000

2014: 3 0-0-0 0

Formtall: 62
Miss Kickoff 57.5 55 **9- m** 17.5 59 A. Piroth 248Greased Lightning 56 55 **6- 10** 43.4 56 M. Santos 183Sin Miedo 57 58 **4- 12** 26.1 57 M. Santos 154Final Episode 53 58 **3- 1** 44.2 F 56 M. Santos 143**8****SECRET HARMONY (GER) B 57.5 Carlos Lopez**

3, br he Alfred Nobel - Secrets e Anabaa (Gestüt Römerhof)

GUL, hvite stjerner;hvite stjerner;stj. Sandman Stables

Rune Haugen, Skoger

Øv 04/06-2 25.000 ma 1730 gr mk 1.53,3 Sovell 59.5

Øv 11/06-1 25.000 av 1600 gr gd 1.40,5 Captain of Commerce 58

Øv 25/06-1 25.000 ma 1980 gr gd 2.09,8 Secret Harmony 54

Øv 30/07-5 40.000 av 2160 gr gd 2.20,7 Icecapada 57.5

Livs: 11 1-0-1 58.876

2015: 5 1-0-1 43.000

2014: 6 0-0-0 15.876

Formtall: 73
Fast Buck 55.5 69 **4- 6** 54.5 54.5 C. Lopez 50Split Personality 56 69 **3- 2,5** 41.0 B 54.5 C. Lopez 29Greased Lightning 54.5 69 **1- 1** 09.8 B 54 C. Lopez 92Brownie 59 73 **5- 10,5** 22.8 B 57.5 C. Lopez 95

TIPS: 4 Legalizer - 2 Mai Pen Rai - 1 Street Buzz Outs: 3 Hongkong Emperor

Øvrevoll Galopp AS gir 500 kr til best presenterte ekvipasje

 **interbev**[®]
International BeveragesFinn ut mer på www.interbev.no**S. PELLEGRINO**PRACTICE THE ART
of FINE FOOD.*Live in Italian*

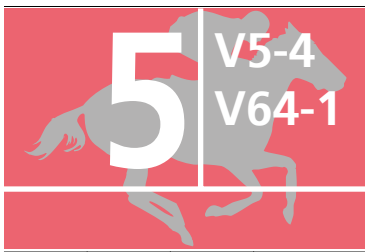

SAN PELLEGRINO LØP

47.000 - 23.500 - 11.280 - 7.520 - 4.700

2400 gr
15.10

Banerek: 2.28,8 - La Isleta (GB), he 3, 56 kg, 88-08-21

For 3-årige og eldre hester.

Vekt: Aktuelt forntall pr 150811 3-årige minus 19,5 kg, eldre 15 kg.

Minnepremie og bilde til eier.

Ærespremie fra Strøm til eier, trener og rytter.

Innm avg: 2.300 kr.



1	2	3	Tid:	Rangering
Vinner:	Plass:	Duo:	Trippel:	



1

FERDINO (GB)

4, f v Royal Experiment - Folita e Lomitas (Fam. E. Nagell-Erichsen)

ROSA, sorte;sort. Tussa Racing

Mette Kjelsli, Brunlanes (a)

Øv 24/10-6	67.500	av	1600	dt	bl	1.44,8	Giovanni Nobile 59
Øv 04/06-8	25.000	h	2400	gr	mk	2.40,6	Wings Of Thunder 57
Øv 25/06-8	25.000	h	2400	gr	gd	2.38,4	Party Fever 59
Øv 06/08-8	57.500	h	2400	gr	nt	2.39,7	Heavenly Spiced 60

55 Elione Chaves

Livs: 12 3-1-1 235.896

2015: 3 0-1-1 38.750

2014: 7 1-0-0 97.896

Formtall:	70	48,9	59	J. Albornoz	129
	71	8- m	57	E. Chaves	80
	70	3- 5,5	60	E. Chaves	68
	70	4- 5	60	P. Gråberg	197
	70	2- 3	60		



2

CAITLING (DEN)

5, br he Primatico - Princess Celeste e El Baba (Peter Spengler)

SORT,rød stolpe;sorte;sort/rød. Peter Spengler

Peter Spengler, Danmark (a)

Kl 23/05-6	15.181	h	1600	gr	gd	1.38,6	Zolittall 62
Kl 13/06-2	15.181	h	2400	gr	gd	2.31,6	Caitling 63
Gg 26/06-3	26.953	h	2400	gr	lt	2.31,0	Caitling 61
Kl 19/07-4	19.432	h	2200	gr	lt	2.17,1	Caitling 62

62 Sara Slot

Livs: 10 4-0-2 86.215

2015: 5 4-0-1 80.391

2014: 5 0-0-1 5.824

Formtall:	77	39,0	66	S. Slot	57
	65	3- 2	63	S. Slot	43
	65	1- 1,5	61	S. Slot	49
	69	1- 2	61	S. Slot	55
	73	1- 2	62		



3

ASHWAAT (GB)

6, br v Authorized - Asawer e Darshaan (Shadwell Estate Co Ltd)

MGRÖNN,gullstjerner;mgrønne;mgrønn. EMELED,Ekbladhs Mål,Stall Dubbel m fl

Katharina Stenefeldt, Sverige

Kl 23/05-2	19.432	h	2200	gr	gd	2.21,7	Majestic Eleven 60
Kl 28/06-9	24.290	h	2400	gr	gd	2.30,0	Lucanin 70
Jæ 08/07-6	36.098	h	3060	dt	gd	3.26,6	Ashwaat 55
Tæ 29/07-1	48.130	h	3000	dt	gd	3.23,1	Funny's Chap 60

F 59 Martin Rodriguez

Livs: 42 5-8-5 291.692

2015: 8 1-1-1 61.248

2014: 11 2-2-1 72.756

Formtall:	74	21,8	F 60	E. Chaves	91
	0	2- 0,5	F 63	W. Segovia	*36
	0	6- 6,5	F 55	E. Chaves	23
	0	1- 8	F 52	S. Karlsson	*30
	0	5- 10	F 52		



4

PARTY FEVER (GER)

4, br v Oratorio - Party Frock e Oasis Dream (Gestüt Jettenhausen)

BLÅ,rødt/gul belte;blå. Stall RH

Rune Haugen, Skoger

Øv 25/06-8	25.000	h	2400	gr	gd	2.38,4	Party Fever 59
Øv 01/07-4	25.000	h	1600	gr	gd	1.38,4	Party Fever 56
Øv 16/07-7	57.500	h	1600	gr	gd	1.39,4	Seventyseven 59
Øv 06/08-8	57.500	h	2400	gr	nt	2.39,7	Heavenly Spiced 60

54 Maikel Narvaez, I (57)

Livs: 17 4-2-3 152.820

2015: 9 2-2-3 105.840

2014: 8 2-0-0 46.980

Formtall:	72	38,4	59	C. Lopez	*41
	69	1- 0,25	56	M. Narvaez	*49
	69	1- 0,25	59	M. Andersen	95
	72	11- 8,5	59	M. Narvaez	183
	72	3- 3,5	59		



5

GOLD RUN (GB)

4, br v Hurricane Run - Trick e Shirley Heights (The Kathryn Stud)

HVIT,røde skulderkl.hvite;hvit-rød. Lena Natt och Dag og Peter Lundberg

Lena Natt och Dag, Sverige (a)

Jæ 03/05-7	36.098	h	2400	dt	gd	2.36,0	Peace In Our Time 52
Kl 23/05-7	15.181	ma	1800	gr	gd	1.52,5	Cocco Chanel 56
Kl 04/06-8	25.000	h	2400	gr	mk	2.40,6	Wings Of Thunder 57
St 13/06-4	33.691	h	2100	gr	gd	2.17,3	Gold Run 60

60 Jan-Erik Neuroth

Livs: 9 1-3-1 86.895

2015: 6 1-3-0 81.108

2014: 3 0-0-1 5.787

Formtall:	75	36,4	56	P. Gråberg	73
	72	2- 2	63,5	E. Chaves	50
	72	4- 1	59	J. Johansen	72
	72	2- 3	60	A. Tapia Dalbark	69
	73	1- 1	60		



6

HEAVENLY SPICED (IRE)

7, f v Singspiel - Hot And Spicy e Grand Lodge (T R G Vestey)

MØRKBLÅ;røde/gule striper;striper. Heavenly Spleis

Hallvard Soma, Ørevoll

Øv 01/07-3	55.000	h	2400	gr	gd	2.34,5	Faiza 59
Øv 09/07-3	25.000	h	1980	gr	gd	2.08,8	Possibly 58
Øv 23/07-5	25.000	h	2160	gr	gd	2.18,2	Cold Fact 57
Øv 06/08-8	57.500	h	2400	gr	nt	2.39,7	Heavenly Spiced 60

B 58 Carlos Lopez

Livs: 45 9-7-5 444.214

2015: 9 1-3-0 119.000

2014: 15 2-2-1 91.214

Formtall:	73	34,9	B 64	D. Finnbråten	224
	68	2- 2	B 66	P. Sonstebø	69
	69	2- 0,25	B 62	T. Jørgensen	47
	70	6- 8	B 60	C. Lopez	100
	70	1- 3	B 60		



7

WELLINGTON (DEN)

4, f v Selkirk - Matchmaker e Funambule (Elkær Stutteri)

MØRKLILLA,lysiilla bomber;illa. Elkær Stutteri

Niels Petersen, Ørevoll

Kl 03/08-9	448.000	av	2400	gr	gd	2.26,1	Davicii 59
Øv 17/05-6	90.000	h	1600	gr	mk	1.42,2	Manchego 57
Øv 11/06-2	25.000	h	1600	gr	gd	1.39,6	Macbeth 57
Øv 01/07-7	30.000	h	2160	gr	gd	2.17,0	Dramatic Act 62

61 Per-Anders Gråberg

Livs: 7 1-1-0 38.640

2015: 2 0-0-0 0

2014: 5 1-1-0 38.640

Formtall:	76	29,0	59	E. Chaves	462
	78	13- 14,5	57	P. Gråberg	156
	77	9- 5,5	62	E. Chaves	43
	77	6- 5,5	62		
	76			Strøket (nedsatt allmentils)	



8	COLOURIST (GB)		B 63 Sergio Alonso, I (67)		Livs: 41	9-6-4	410.517
	5, br v Dutch Art - Zagala e Polar Falcon (Miss C A og Miss K C Salmon)				2015: 8	2-2-2	113.450
	ORANGE, hvite stjerner; hv stjerner; stj. Stall Colourist				2014: 11	2-0-1	95.046
	Rune Haugen, Skoger				Formtall: 82		
	Øv 25/06-8	25.000 h	2400 gr	gd 2.38,4 Party Fever 59	Somerville 63	82 5- 7,5	39,9 B 68
Øv 01/07-7	30.000 h	2160 gr	gd 2.17,0 Dramatic Act 62	Giovanni Nobile 56	82 3- 3	17,6 B 59	M. Andersen 31
Øv 23/07-6	90.000 h	2830 gr	gd 3.01,1 Hot Wing 63	Paratico 59	82 5- 7,5	02,6 B 62	T. Jørgensen 101
Øv 13/08-2	37.500 av	3450 hæg	gd 3.49,5 Hot Wing 72	Colourist 72	0 2- 5,5	50,6 72	G. Tumelty 92



9	GIOVANNI NOBILE (SWE)		F 61 Oliver Wilson		Livs: 23	2-6-2	299.200
	4, br v Deceptor - Born To Win e Special Quest (Stall Tre Mosqueteros)				2015: 7	0-1-1	35.200
	TURKIS/sorte striper; turkis. Champagnegaloppen.no				2014: 11	2-5-1	232.000
	Annike Bye Hansen, Øvrevoll				Formtall: 76		
	Øv 18/06-3	30.000 h	1730 gr	gd 1.49,4 Daydream Believer 59	Manchego 57	77 5- 3	50,0 54
Øv 01/07-7	30.000 h	2160 gr	gd 2.17,0 Dramatic Act 62	Giovanni Nobile 56	76 2- 1	17,2 56	S. Karlsson 34
Øv 23/07-4	60.000 h	1600 gr	gd 1.39,8 Vortex 63	Dickie Dickens 65	77 9- 4	40,6 61	O. Wilson 54
Øv 13/08-7	100.000 av	1800 gr	gd 1.50,1 Daydream Believer 57	Dickie Dickens 57	76 5- 3,5	50,8 F 57	O. Wilson 86



10	POINT MAN		56 Rafael De Oliveira		Livs: 20	3-1-5	155.072
	4, mbr v Academy Award - Cul De Sac e Cajun Cadet (Cathrine Erichsen)				2015: 7	2-0-1	71.840
	ORANGE-HVIT diablo;diablo;or/hvit. Point Men				2014: 13	1-1-4	83.232
	Cathrine Erichsen, Øvrevoll				Formtall: 71		
	Øv 18/06-7	55.000 h	1600 gr	gd 1.41,5 Cold Fact 64	Elusive Thought 57	68 7- 1,5	41,8 66
Øv 09/07-3	25.000 h	1980 gr	gd 2.08,8 Possibly 58	Heavenly Spiced 66	68 4- 5,5	09,9 68	D. Heggsum *47
Øv 30/07-6	25.000 h	1730 gr	gd 1.51,5 Point Man 59	Possibly 51	68 1- 1	51,5 59	R. De Oliveira *48
Øv 06/08-8	57.500 h	2400 gr	nt 2.39,7 Heavenly Spiced 60	Ferdino 60	71 4- 4	40,5 58	R. De Oliveira *40



11	COLD FACT (GB)		50 Fanny Olsson, I (52)		Livs: 35	6-5-4	293.100
	5, br he Beat Hollow - New Order e Singspiel (Juddmonte Farms Ltd)				2015: 9	2-0-0	86.800
	RØD/gule skulderklaffer; røde; rød/gul. Cold Fact				2014: 20	4-5-4	201.900
	Arne O Karlsen, Åsgårdstrand (a)				Formtall: 67		
	Øv 01/07-3	55.000 h	2400 gr	gd 2.34,5 Faiza 59	Heavenly Spiced 64	66 12- 19	38,3 66
Øv 16/07-7	57.500 h	1600 gr	gd 1.39,4 Seventyseven 59	Golden Globe 52	65 6- 6	40,6 53	F. Olsson 198
Øv 23/07-5	25.000 h	2160 gr	gd 2.18,2 Cold Fact 57	Barn Dance 52	64 1- 1,5	18,2 57	E. Chaves 109
Øv 06/08-8	57.500 h	2400 gr	nt 2.39,7 Heavenly Spiced 60	Ferdino 60	68 7- 8,5	41,4 58	E. Chaves 50



12	JUMEIRAH (DEN)		70 Lea Olsen, ar		Livs: 43	6-6-7	723.855
	7, br v Black Sam Bellamy - Sypha e Saumarez (Stutteri Nova)				2015: 4	2-0-1	121.308
	LILLA, sort V; lilla; lilla. Anders Bager				2014: 5	0-1-1	53.512
	Lone Bager, Danmark				Formtall: 85		
	Gg 05/07-4	36.098 h	2400 gr	lt 2.32,1 Tam O'Final 61	Lucanin 62	83 5- 6	33,3 67
Øv 23/07-6	90.000 h	2830 gr	gd 3.01,1 Hot Wing 63	Paratico 59	82 3- 6	02,3 62	S. Karlsson 78
Øv 06/08-5	60.000 h	2400 gr	nt 2.38,1 Jumeirah 58	Lord Of Trouble 57	82 1- 1,5	38,1 58	S. Karlsson 41
Gg 16/08-1	36.098 h	2400 gr	mk 2.29,4 Jumeirah 69	Art Law 60	85 1-dødt løp	29,4 69	A. Piroth 29



13	HAT PARADE (USA)		60 Marius Borgen Andersen, I (63)		Livs: 21	5-3-2	359.228
	4, f v Parading - Sorority Sally e Pleasantly Perfect (Jesus Torres)				2015: 7	1-1-1	93.592
	HVIT gul-rød IKC; gul/røde ruter; ruter. IKC Racing				2014: 10	3-1-1	204.146
	Johan Reuterskiöld, Sverige				Formtall: 78		
	Tæ 12/07-2	36.098 h	2400 gr	mk 2.38,2 Gluck Zuruck 56	Aboule Le Fric 54	77 11- m	43,8 S 61
Jæ 18/07-2	52.654 h	2400 dt	gd 2.40,1 Hat Parade 75	Unshakeable Will 69	75 1- 1	40,1 S 75	R. Osberg 60
Jæ 26/07-1	36.098 h	1730 dt	gd 1.49,4 Red Robin 61	Hat Parade 59	79 2- 1,5	49,7 S 59	N. De Souza 65
Jæ 09/08-7	47.360 h	1730 dt	gd 1.48,0 Half Tiger 53	Red Robin 65	78	Strøket (nedsatt allmentils)	

TIPS: 12 Jumeirah - 2 Caitling - 6 Heavenly Spiced Outs: 9 Giovanni Nobile

Øvrevoll Galopp AS gir 500 kr til best presenterte ekipasje



Kos deg med deilig iskrem på Derbydagen!

Ben & Jerry støtter Ung Oslo - besøk www.ungoslo.org
Du finner Ben & Jerry's på kortsiden av hovedtribunen - velkommen!

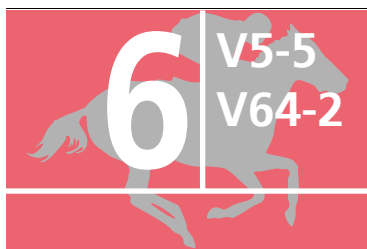

WABA GRUPPENS SPRINTLØP

83.500 - 41.750 - 20.040 - 13.360 - 8.350

Banerek: 0.50,8 - Cavorting (GB), v 11, 55 kg, 13-08-25

For 3-årige og eldre hester.

Vekt: 3-årige 54 kg, eldre 55 kg.

Tillegg: For hester som i 2015 har vunnet premie på kr 50.000 - 2 kg,

kr 80.000 - 4 kg, kr 110.000 - 6 kg og kr 130.000 - 8 kg.

Ærespremie til eier.

Minnepremie til trener og rytter.

Innm avg: 4.000 kr.



900 gr
15.35

1	2	3	Tid:	Rangering
Vinner:	Plass:	Duo:	Trippel:	

1		OVER THE OCEAN (USA) F 63		Elione Chaves	
5, sk h Rockport Harbor - Endless Sea e Mt Livermore (Sun Valley Farm)		Livs: 26		6-2-5 1.289.402	
GRØNN, hvite vinkler; stjerner; stjerne. 360 North Horse Racing AB		2015: 6		1-0-1 359.405	
Niels Petersen, Øvrevoll		Formtall: 92		2014: 9	
Du 26/02-1 670.275 h 1200 dt gd 1.10,8 Price Is Truth 55.5		Strategical 54.5		92 5- 9,5 12.7 57.5	
Jæ 12/05-6 192.520 av 1200 dt gd 1.12,4 Over the Ocean 60		Let'sgoforit 60		92 1- 2 12.4 F 60	
Tæ 09/06-10 192.520 av 1150 gr gd 1.07,9 Ragazzo 59		Easy Road 59		93 3- huv 07.9 F 59	
Jæ 18/07-6 288.780 av 1200 dt gd 1.12,9 Let'sgoforit 60		Saving Kenny 60		93 4- 7,5 14.4 F 60	

2		EASY ROAD (GB) 63		Rafael De Oliveira	
5, br v Compton Place - Broughtons Revival e Pivotal (Michael E Broughton)		Livs: 23		7-7-2 1.026.557	
RØD/HVIT diablo;diablo;hvit. Stall Easy Road		2015: 4		1-3-0 471.260	
Cathrine Erichsen, Øvrevoll		Formtall: 92		2014: 9	
Øv 17/05-7 37.500 h 1370 gr mk 1.22,5 Ragazzo 64		Easy Road 60		90 2- 1 22.7 F 60	
Tæ 09/06-10 192.520 av 1150 gr gd 1.07,9 Ragazzo 59		Easy Road 59		90 2- nos 07.9 F 59	
Øv 25/06-4 112.500 av 1170 gr gd 1.10,3 Ragazzo 63		Easy Road 61		90 2- 0,5 10.4 F 61	
Øv 30/07-3 300.000 av 1370 gr gd 1.22,3 Easy Road 59		Silver Ocean 61		91 1- hod 22.3 F 59	

3		BEAT BABY (IRE) 63		Per-Anders Gråberg	
8, f v Johannesburg - Najiya e Nashwan (Paget Bloodstock)		Livs: 42		12-4-10 1.999.928	
GRØNN; grønne; grønn. Camilla Askim Eriksen		2015: 5		1-0-1 580.094	
Niels Petersen, Øvrevoll		Formtall: 92		2014: 7	
Du 12/02-4 893.700 av 1200 dt gd 1.12,1 Reynadothewizard 57		Krypton Factor 57		95 10- 15,5 15.2 57	
Jæ 12/05-6 192.520 av 1200 dt gd 1.12,4 Over the Ocean 60		Let'sgoforit 60		95 5- 6 13.6 60	
Tæ 09/06-10 192.520 av 1150 gr gd 1.07,9 Ragazzo 59		Easy Road 59		94 9- 4 08.7 59	
Jæ 18/07-6 288.780 av 1200 dt gd 1.12,9 Let'sgoforit 60		Saving Kenny 60		93 3- 5 13.9 60	

4		MISSISSIPPI (DEN) B 55		Silvestre De Sousa	
7, br v Final Appearance - Miss Lovely e Magic Ring (Stutteri Skovmarken)		Livs: 61		12-7-7 661.111	
RØD/HVITE tverstriper; blå; rød. Scanhorse Racing		2015: 7		1-0-2 76.200	
Hallvard Soma, Øvrevoll		Formtall: 85		2014: 18	
Øv 04/06-4 30.000 h 900 gr mk 0.53,4 Mister Manannan 54		Pal O'Mine 61		86 5- 5 54.4 B 63	
Øv 25/06-4 112.500 av 1170 gr gd 1.10,3 Ragazzo 63		Easy Road 61		86 4- 5 11.3 B 59	
Øv 23/07-7 90.000 h 1170 gr gd 1.10,4 Majestic Max 57		Calcaterra 55		86 5- 2 10.8 B 66	
Øv 06/08-4 60.000 h 1170 gr nt 1.12,3 Walk of Pride 55		Majestic Max 55		86 6- 3 12.9 B 61	

5		AMBIANCE (IRE) F 55		Shane Karlsson	
4, br v Camacho - Thawrah e Green Desert (John McEnery)		Livs: 19		3-1-1 401.587	
HVIT, logo; blåe; blå/hvit. Tommy Nilsson Holding AB		2015: 5		1-0-0 53.393	
Katharina Stenefeldt, Sverige		Formtall: 89		2014: 6	
D 16/05-8 126.588 av 1300 gr gd 1.19,1 Daring Match 57		Zylpha 55.5		0 8- 3 19.7 57	
Tæ 09/06-10 192.520 av 1150 gr gd 1.07,9 Ragazzo 59		Easy Road 59		86 6- 1,5 08.2 59	
Kl 28/06-5 48.580 h 1200 gr gd 1.10,4 Ambiance 59		Spykes Bay 62		87 1- 2,5 10.4 F 59	
Jæ 18/07-6 288.780 av 1200 dt gd 1.12,9 Let'sgoforit 60		Saving Kenny 60		90 6- 11,5 15.2 F 60	

6		MONKEY BAR FLIES (IRE) S 55		Manuel Santos	
5, br v Elusive City - Angel Nights e Night Shift (Mrs Sheila O'Ryan)		Livs: 34		6-3-4 330.387	
GUL, mblå skulderkl; gule; mblå stjerne. Champion Club - Easy		2015: 9		2-0-1 109.310	
Henrik Engblom, Sverige		Formtall: 81		2014: 12	
Gg 26/06-7 27.073 h 1300 gr lt 1.17,1 Dust Cloud 63		Outlaw 59		81 6- 2 17.5 S 65	
Øv 09/07-2 30.000 h 1170 gr gd 1.11,4 Lord Handsome 61		Frank Lloyd Wright 60		81 5- 1 11.6 S 61	
Øv 23/07-7 90.000 h 1170 gr gd 1.10,4 Majestic Max 57		Calcaterra 55		81 4- 2 10.8 S 61	
Tæ 12/08-7 48.130 h 1150 gr gd 1.07,9 Vestibule 56		Sweet Loreen 62		81 5- 15,5 11.0 S 60	

7		MISTER MANANNAN (IRE) 55		Nathalie Mortensen	
8, br v Desert Style - Cover Girl e Common Grounds (Mull Enterprises Ltd)		Livs: 56		9-3-6 1.146.120	
GUL, mblå skulderkl; gule; mblå stjerne. Champion Club - Easy		2015: 8		2-1-1 66.790	
Henrik Engblom, Sverige		Formtall: 78		2014: 13	
Tæ 07/07-6 36.098 h 1150 gr gd 1.08,8 Forray 55		The Penny Horse 61		80 7- 7 10.2 64	
Kl 11/07-7 19.432 av 650 gr gd 0.35,1 Mister Manannan 62		Private Equity 58.5		78 1- 0,5 35.1 62	
Øv 13/08-6 25.000 h 900 gr gd 0.52,9 Maimane 61.5		Mister Manannan 66		78 3- 0,5 53.0 66	
Kl 15/08-3 19.432 av 650 gr gd 0.33,1 Cavorting 62		Hells Angel 64		78 3- 1 33.3 64	



8	LIGHT THE FIRE (IRE)	55	Nelson De Souza	Livs: 62	13-10-8	996.733		
	9, br v Invincible Spirit - Rouge Noir e Saint Ballado (A. Panetta)			2015: 2	0-0-1	4.858		
	BLÅ/emblem;gule;gul. Stall Zuccini			2014: 6	1-1-1	43.436		
	Niels Petersen, Øvrevoll			Formtall: 80				
	Øv 24/08-5	83.500 av	900 gr nt 0.53,9	Over the Ocean 61	83	8- 5,5	55.0 55	R. De Oliveira
Øv 24/09-6	28.350 h	900 gr gd 0.52,9	Mississippi 62	82	3- 1,5	53.2 62	P. Gråberg	60
Øv 04/06-4	30.000 h	900 gr mk 0.53,4	Mister Manannan 54	81	6- 7,5	54.9 58	E. Chaves	48
Kl 11/07-7	19.432 av	650 gr gd 0.35,1	Mister Manannan 62	81	3- 0,5	35.1 62	P. Gråberg	*28



9	CAVORTING (GB)	55	Sara Slot	Livs: 61	20-9-6	954.653		
	13, f v Polar Falcon - Prancing e Prince Sabo (Cheveley Park Stud)			2015: 2	1-0-0	24.232		
	ORANGE;sort-hvit sjakkkrutet;so-hv. Stall Twist			2014: 7	1-1-1	64.060		
	Liz-Marie Åkerberg, Sverige (a)			Formtall: 83				
	Øv 24/09-6	28.350 h	900 gr gd 0.52,9	Mississippi 62	84	6- 5,5	54.0 64	C. Lopez
Øv 24/09-6	30.000 h	900 gr mk 0.53,4	Mister Manannan 54	83	4- 4	54.2 60	S. Slot	72
Kl 11/07-7	19.432 av	650 gr gd 0.35,1	Mister Manannan 62	83		Strøket (halt)		
Kl 15/08-3	19.432 av	650 gr gd 0.33,1	Cavorting 62	83	1- 1	33.1 62	P. Gråberg	48



10	LIBER (GB)	63	Rafael Schistl	Livs: 26	7-3-3	895.129		
	5, br v Ishiguru - Startori e Vettori (Redmyre Bloodstock)			2015: 5	1-0-1	177.672		
	RØD-GUL-SORT delt;røde;gul. Stall Cambre			2014: 9	1-1-1	241.280		
	Bent Olsen, Danmark			Formtall: 90				
	Tæ 09/06-10	192.520 av	1150 gr gd 1.07,9	Ragazzo 59	88	7- 1,5	08.2 59	C. Lopez
Øv 25/06-4	112.500 av	1170 gr gd 1.10,3	Ragazzo 63	88	3- 4	11.1 61	E. Chaves	96
D 19/07-6	144.672 av	1000 gr gd 0.57,7	Liber 57	88	1- 1	57.7 57	E. Pedroza	76
D 09/08-3	144.672 av	1200 gr gd 1.10,0	Penmaen 55.5	90	5- 3,5	10.7 58.5	E. Pedroza	56



11	WEISSE SOCKEN (IRE)	54	Carlos Lopez (53.5)	Livs: 25	5-7-4	517.843		
	4, br he Acclamation - Playful e Piccolo (Cooneen Stud)			2015: 5	0-1-0	29.696		
	ORANGE/grønn harl;orange;or/gr stj. Fam. E. Nagell-Erichsen			2014: 10	3-3-3	358.214		
	Niels Petersen, Øvrevoll			Formtall: 82				
	Øv 25/06-4	112.500 av	1170 gr gd 1.10,3	Ragazzo 63	85	6- 10,5	12.4 59.5	P. Gråberg
Jæ 26/07-3	77.008 h	1200 dt gd 1.14,6	Dolphin's Smile 53	84	6- 4,5	15.5 63	P. Gråberg	*15
Øv 06/08-4	60.000 h	1170 gr nt 1.12,3	Walk of Pride 55	83	8- m	17.0 58	E. Chaves	58
Tæ 12/08-7	48.130 h	1150 gr gd 1.07,9	Vestibule 56	82		Strøket (nedsatt allmentils)		

TIPS: 2 Easy Road - 3 Beat Baby - 5 Ambiance Outs: 10 Liber

Øvrevoll Galopp AS gir 500 kr til best presenterte ekipasje

WABA
GRUPPEN AS
BEST PÅ EMBALLASJE!
www.europaller.no

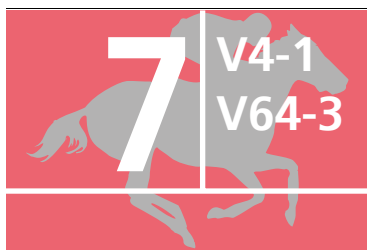

MARIT SVEAAS MINNELØP (GR 3)

800.000 - 260.000 - 120.000 - 72.000 - 48.000

Banerek: 1.46,3 - Martellian (SWE), h 6, 58 kg, 02-08-25

For 3-årige og eldre hester. Parade.

Vekt: 3-årige 56 kg, eldre 59 kg.

Tillegg: For hester som i 2015 har vunnet Gruppe 3 løp - 1 kg,

Gruppe 2 løp - 2 kg og Gruppe 1 løp - 3 kg.

Vandrepokal og ærespremie til eier.

Minnepremie til trener og rytter.

Innm avg: 24.000 kr.

1800 gr
16.00



1	2	3	Tid:	Rangering
Vinner:	Plass:	Duo:	Trippel:	



1 FEARLESS HUNTER (GER) 59 Carlos Lopez

5, br v Alhaarth - Firedance e Lomitas (Graf und Grefin Stauffenberg)

Livs: 21 5-3-2 751.004

BLÅ,rødt/gul belte;blå. Stall RH

2015: 4 2-1-0 300.000

Rune Haugen, Skoger

Formtall: 92 2014: 6 0-0-1 190.744

Øv 17/05-3 37.500 h 1980 gr mk 2.08,6 Fearless Hunter 59

Without Fear 62 90 1- hls 08.6 59 C. Lopez 87

Tæ 09/06-9 385.040 av 1950 gr gd 1.58,1 Hurricane Red 58

Bank of Burden 58 92 7- 8 59.7 58 C. Lopez 271

Øv 09/07-5 112.500 av 1600 gr gd 1.38,6 Fearless Hunter 59

Jubilation 59 91 1- hls 38.6 59 C. Lopez 144

Øv 30/07-7 300.000 av 2400 gr gd 2.34,7 Eye In The Sky 59

Fearless Hunter 59 91 2- hls 34.7 59 C. Lopez 78



2 BERLING (IRE) 60 Dina Danekilde

8, sk v Montjeu - Danaskaya e Danehill (Ballylinch Stud)

Livs: 44 7-6-3 2.576.308

SØLV/SORT sjakkruter;sorte;sort. Chess Racing AB

2015: 8 1-2-0 605.655

Jessica Long, Sverige

Formtall: 92 2014: 7 1-0-0 244.400

Jæ 12/05-9 385.040 av 1730 dt gd 1.45,5 Silver Ocean 59

Giftorm 59 91 5- 5 46.5 59 D. Danekilde 223

Tæ 09/06-9 385.040 av 1950 gr gd 1.58,1 Hurricane Red 58

Bank of Burden 58 91 6- 4,5 59.0 58 D. Danekilde 137

Kl 28/06-8 303.625 av 2400 gr gd 2.27,1 Berling 59

Probably 59 91 1- 2 27.1 59 D. Danekilde 183

Kl 02/08-5 151.813 av 1800 gr gd 1.47,5 Falconet 60

Berling 60 93 2- 0,5 47.6 60 D. Danekilde *25



3 FALCONET (DEN) 59 Silvestre De Sousa

5, mbr h Falco - Seattle's Wood e Woodman (Stutteri Hjortebo)

Livs: 21 9-3-3 1.144.120

BURGUNDER/GUL diablo;burg;bur/gul. Lone Kaj-Nielsen

2015: 5 1-1-1 209.502

Bent Olsen, Danmark

Formtall: 91 2014: 7 3-1-1 264.768

Kl 13/06-4 36.435 h 1600 gr gd 1.34,8 Finn Ind Again 52

Dream'Run 50 90 6- 4 35.6 63 F. Waweru *27

Kl 28/06-4 91.088 h 1600 gr gd 1.34,7 Goldstep 54

Maltho 54 90 2- huv 34.8 62 R. De Oliveira *35

Kl 11/07-4 36.435 h 1600 gr gd 1.34,4 The Kicker 53

Goldstep 56 90 3- 0,5 34.5 61 R. De Oliveira *20

Kl 02/08-5 151.813 av 1800 gr gd 1.47,5 Falconet 60

Berling 60 90 1- 0,5 47.5 60 R. Schistl 45



4 ENERGIA EL GIGANTE (BRZ) 59 William Buick

6, br v Point Given - Lira Da Guanabara e Pitu Da Guanabara (Haras Estrela Energia)

Livs: 20 6-4-1 931.422

ORANGE,blått X-belte;orange;blå. Exergi Racing - Easy

2015: 6 0-1-0 103.831

Niels Petersen, Øvrevoll

Formtall: 90 2014: 7 3-2-0 659.480

Jæ 12/05-7 96.260 h 2400 dt gd 2.32,9 Be My Academy 61

Energia El Gigante 62 92 2- 1 33.1 62 E. Chaves *24

Tæ 09/06-9 385.040 av 1950 gr gd 1.58,1 Hurricane Red 58

Bank of Burden 58 92 10- 9 59.9 58 T. Queally 81

Jæ 08/07-2 48.130 h 2200 dt gd 2.21,0 Funeinthesand 57

Romanoff 52 92 4- 8,5 22.7 62 P. Gråberg *19

Øv 30/07-7 300.000 av 2400 gr gd 2.34,7 Eye In The Sky 59

Fearless Hunter 59 90 4- 2 35.1 59 R. De Oliveira 182



5 PALERMO (GER) 59 Rafael De Oliveira

9, br v Kalatos - Palma e Goofoalik (Irmgard Münten u. Ines Raabe)

Livs: 40 8-7-5 1.001.447

HVIT/BLÅ/MLÅ harl ruter;hvite;hvit. The Baxter Boys

2015: 4 0-1-2 55.800

Cathrine Erichsen, Øvrevoll

Formtall: 89 2014: 6 1-1-0 70.542

Øv 04/06-5 30.000 h 1600 gr mk 1.41,7 Vortex 61

Palermo 63 89 2- nes 41.7 63 S. Alonso 58

Øv 25/06-6 37.500 h 1600 gr gd 1.40,2 Captain America 62

Well Tried 60 89 3- 2 40.6 F 63 R. De Oliveira 41

Øv 09/07-5 112.500 av 1600 gr gd 1.38,6 Fearless Hunter 59

Jubilation 59 89 3- 1 38.8 59 R. De Oliveira 100

Øv 30/07-4 30.000 h 1600 gr gd 1.40,4 Vortex 60

Hasheem 61 89 4- 4 41.2 62 S. Alonso 31



6 BANK OF BURDEN (USA) F 59 Per-Anders Gråberg

8, f v Hawk Wing - Wewantall e Pivotal (Bjarne Minde)

Livs: 55 18-9-7 8.190.211

CERISE/blå bomber;cerise;blå. Stall Trick or Treat AB

2015: 7 1-1-1 454.859

Niels Petersen, Øvrevoll

Formtall: 94 2014: 11 4-2-1 1.929.032

Kl 25/04-3 121.450 av 1800 gr gd 1.47,7 Bank of Burden 61

Probably 58 94 1- 0,5 47.7 F 61 P. Gråberg *19

Tæ 09/06-9 385.040 av 1950 gr gd 1.58,1 Hurricane Red 58

Bank of Burden 58 94 2- 0,5 58.2 F 58 P. Gråberg 40

Kl 28/06-8 303.625 av 2400 gr gd 2.27,1 Berling 59

Probably 59 94 Forstyrret til fall P. Gråberg 19

Øv 30/07-7 300.000 av 2400 gr gd 2.34,7 Eye In The Sky 59

Fearless Hunter 59 94 3- 1,5 35.0 F 60 P. Gråberg *26



7 COPRAH (GB) 59 Nelson De Souza

7, br v Bertolini - Oatcake e Selkirk (Grasshopper 2000 Ltd)

Livs: 28 4-2-6 970.245

HVIT gul-rød IKC;gul/røde ruter;ruter. IKC Racing

2015: 5 0-0-2 151.658

Cathrine Erichsen, Øvrevoll

Formtall: 90 2014: 8 1-1-1 282.638

Tæ 09/06-9 385.040 av 1950 gr gd 1.58,1 Hurricane Red 58

Bank of Burden 58 89 3- 3 58.7 58 N. De Souza 741

Gb 17/06-5 1.264.629 h 1600 gr gd 1.40,3 Gm Hopkins 58.5

Tempress 56 91 27- m 46.3 56 N. De Souza 1000

Øv 09/07-5 112.500 av 1600 gr gd 1.38,6 Fearless Hunter 59

Jubilation 59 91 4- 3 39.2 60 N. De Souza 86

Kl 02/08-5 151.813 av 1800 gr gd 1.47,5 Falconet 60

Berling 60 90 3- 1 47.7 60 N. De Souza 98

**8****PROBABLY (IRE)**

5, br h Danehill Dancer - Wedding Morn e Sadler's Wells (Mr Michael Lowry)

HVIT/blå seler,rød N;hvite/rød. Stall NOR

Rune Haugen, Skoger

Kl 25/04-3	121.450	av	1800	gr	gd	1.47,7	Bank of Burden 61
Tæ 09/06-9	385.040	av	1950	gr	gd	1.58,1	Hurricane Red 58
Kl 28/06-8	303.625	av	2400	gr	gd	2.27,1	Berling 59
Øv 30/07-7	300.000	av	2400	gr	gd	2.34,7	Eye In The Sky 59

F 59 Rafael Schistl

Livs: 19 4-3-2 1.554.430

2015: 3 0-2-0 163.958

2014: 5 0-0-0 0

Formtall:	90			
Probably 58	88	2- 0,5	47.8 58	R. De Oliveira 177
Bank of Burden 58	88		Strøket (sårskade)	
Probably 59	88	2- 2,5	27.6 59	P. Cosgrave 93
Fearless Hunter 59	91	12- m	41.1 59	R. Schistl 85

**9****WITHOUT FEAR (FR)**

7, br v Refuse To Bend - Kansas e Kahyasi (R. Meahjohm)

GRÅ/blå og rosa harl;grå;grå,blå,rosa. Stall Bonne Nuit

Niels Petersen, Øvrevoll

Øv 17/05-3	37.500	h	1980	gr	mk	2.08,6	Fearless Hunter 59
Tæ 09/06-9	385.040	av	1950	gr	gd	1.58,1	Hurricane Red 58
Kl 28/06-8	303.625	av	2400	gr	gd	2.27,1	Berling 59
Øv 30/07-7	300.000	av	2400	gr	gd	2.34,7	Eye In The Sky 59

F 59 Elione Chaves

Livs: 49 14-8-4 4.847.661

2015: 8 0-1-1 157.078

2014: 12 2-1-2 993.198

Formtall:	91			
Without Fear 62	93	2- hls	08.6 62	E. Chaves *15
Bank of Burden 58	94	5- 4	58.9 F 58	E. Pedroza 141
Probably 59	93	3- 2,5	27.6 F 60	E. Chaves 97
Fearless Hunter 59	92	9- 12	37.1 F 60	M. Santos 129

**10****JUBILANCE (IRE)**

6, br v Oratorio - Literacy e Diesis (Old Carhue og Graeng Bloodstock)

BURGUNDER/GUL diablo;burg;bur/gul. Lone Kaj-Nielsen

Bent Olsen, Danmark

Tæ 09/06-9	385.040	av	1950	gr	gd	1.58,1	Hurricane Red 58
Kl 28/06-8	303.625	av	2400	gr	gd	2.27,1	Berling 59
Øv 09/07-5	112.500	av	1600	gr	gd	1.38,6	Fearless Hunter 59
Øv 30/07-7	300.000	av	2400	gr	gd	2.34,7	Eye In The Sky 59

59 Marcos Robaldo

Livs: 37 9-6-3 1.257.733

2015: 6 0-1-0 104.468

2014: 9 0-2-2 325.720

Formtall:	90			
Bank of Burden 58	89	9- 8,5	59.8 58	M. Robaldo 874
Probably 59	89	6- 5	28.1 59	R. De Oliveira 576
Jubillance 59	89	2- hls	38.7 59	M. Robaldo 220
Fearless Hunter 59	90	5- 5	35.7 59	M. Robaldo 360

TIPS: 6 Bank of Burden - 1 Fearless Hunter - 2 Berling Outs: 10 Jubillance

Øvrevoll Galopp AS gir 500 kr til best presenterte ekipasje

Norsk galoppsport søker ny direktør

Da vår nåværende direktør går av med pensjon sommeren 2016, søker vi ny administrerende direktør.

*For ytterligere informasjon se våre hjemmesider:
ovrevoll.no*

**ØVREVOLL
GALOPPBANE****Norsk Jockeyklub**

DERBYFEST

Ingen grunn til å dra hjem når siste løp har gått i mål!

*Sherryhaugen holder åpent til de sene nattetimer,
og alle er velkommen til litt "after racing mingle."*

Sherryhaugen
GASTROBAR
Pizza of Grill

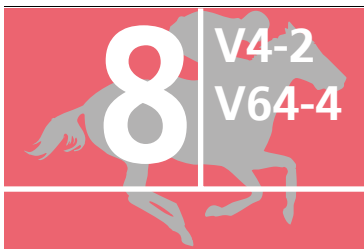

ERIK O STEENS MEMORIAL

200.000 - 100.000 - 48.000 - 32.000 - 20.000

Banerek: 2.28,8 - La Isleta (GB), he 3, 56 kg, 88-08-21

For 3-årige og eldre hopper.

Vekt: 3-årige 52,5 kg, eldre 57 kg.

Tillegg: For hester som i 2015 har premie på kr 65.000 - 2 kg og på kr 110.000 - 4 kg.

Ærespremie til eier fra Stall EOS v. Sonja Steen.

Minnepremie til trener og rytter.

Innm avg: 8.000 kr.

2400 gr
16.35



1	2	3	Tid:	Rangering
Vinner:	Plass:	Duo:	Trippel:	



1	WINDY MANDY (USA)	57	Eliane Chaves	Livs:	16	2-4-3	338.620
Øv 17/05-5	112.500 av 1800 gr mk 1.52,8 Yajamila 60		5, br he Dynaformer - Must Be A Lady e Lord At War (BP Walden Jr, The Dynaformer Syndicate)	2015:	4	0-1-2	75.468
Jæ 15/06-2	77.008 h 2400 dt gd 2.39,4 Paid 59		GUL, grønne skulderklaffer; gule; hvit. F Reuterskiöld, Stall Swedish Gold Mine	2014:	10	1-2-1	232.192
Gg 05/07-5	77.008 h 2400 gr lt 2.34,1 Annaboda 60		Fredek Reuterskiöld, Sverige				
Tæ 04/08-5	77.008 h 1950 gr gd 2.02,9 Lady Louise 55		Formtall:				
			Zarzueta 60	83	6- 7	54.2 60	N. De Souza 322
			Ashbina 62	83	3- 3	40.0 62	O. Wilson 88
			Windy Mandy 60	82	2- 0,5	34.2 60	R. Schistl *24
			Hidden Fairytale 60	83	3- 3,5	03.6 62	R. Schistl *49



2	MADAME ESPRIT (DEN)	57	Manuel Santos	Livs:	45	11-9-5	1.166.988
Tæ 12/10-9	188.000 av 1950 gr tg 2.08,0 Amie Noire 57		7, br he Esprit Du Nord - Kinky Spot e Mas Media (Boltegaard & Kjems Racing)	2015:	1	0-0-0	0
Tæ 22/10-1	94.000 h 2400 dt gd 2.37,9 Paid 59		HVIT, logo rygg; hvite; hvit m rød brem. Uffe Juul	2014:	12	4-3-0	402.648
Øv 17/05-5	112.500 av 1800 gr mk 1.52,8 Yajamila 60		Helle Christensen, Danmark				
Gg 05/07-5	77.008 h 2400 gr lt 2.34,1 Annaboda 60		Formtall:				
			Walinda 59	85	12- m	17.8 59	M. Santos 155
			Madame Esprit 63	85	2- 13,5	37.9 63	M. Santos *17
			Zarzueta 60	84	10- 14,5	55.7 60	M. Santos 89
			Windy Mandy 60	84			Strøket (krysslammelse)



3	AYLIN (FR)	57	Shane Karlsson	Livs:	21	5-1-2	651.022
D 14/05-5	126.588 av 2000 gr gd 2.06,6 Alaskakönigin 57		5, br he Gold Away - Street Lightning e Best Of The Bests (JLV Perrin)	2015:	5	0-0-0	28.934
D 14/06-6	126.588 av 1900 gr gd 2.02,8 Wunder 56.5		SORT, orange stjærne; orange; orange. Jan Olsen og VIP's	2014:	3	1-1-0	119.636
D 04/07-1	144.672 av 2200 gr gd 2.15,3 Techno Queen 59		Jan Olsen, Danmark				
Øv 30/07-7	300.000 av 2400 gr gd 2.34,7 Eye In The Sky 59		Formtall:				
			Elora Princess 57	89	4- 2,5	07.1 57	S. Karlsson 179
			Global Wand 56.5	89	6- 4	03.6 56.5	S. Karlsson 92
			Early Morning 56	89	4- 3	15.9 56	S. Karlsson 124
			Fearless Hunter 59	89	7- 9	36.5 57.5	S. Karlsson 341



4	HIDDEN FAIRYTALE (GB)	F 57	Martin Rodriguez	Livs:	35	9-7-3	379.368
Øv 05/10-2	23.400 h 1600 gr gd 1.41,0 Daydream Believer 60		7, mbr he Bahamian Bounty - Zhenyi e Galileo (Lars Stelius)	2015:	3	1-1-1	101.602
Gg 22/05-7	36.098 h 1600 gr mk 1.40,1 Hidden Fairytale 60		BLÅ-HVITE ruter; blåe; blå/hvit. Marianne Jahreskog og Lars Stelius	2014:	9	3-3-1	112.270
Øv 23/07-3	112.500 av 1600 gr gd 1.37,8 Transsylvania 59		Mikaela Jahreskog, Sverige (a)				
Tæ 04/08-5	77.008 h 1950 gr gd 2.02,9 Lady Louise 55		Formtall:				
			Hidden Fairytale 61	76	2- 2	41.4 F 61	O. Wilson 50
			Watch me Prosper 62	76	1- 2	40.1 F 60	O. Wilson 47
			Hoku 59	80	3- 3,5	38.5 F 59	O. Wilson 44
			Hidden Fairytale 60	81	2- 1,5	03.2 F 60	O. Wilson 61



5	YAJAMILA (GB)	F 61	Valmir De Azeredo	Livs:	20	2-4-2	295.283
Tæ 26/04-2	48.130 h 2000 dt gd 2.10,1 Absolut Silver 55		4, br he Royal Applause - Yatir e Red Ransom (Wood Hall Stud Limited)	2015:	3	1-0-0	131.752
Øv 17/05-5	112.500 av 1800 gr mk 1.52,8 Yajamila 60		ORANGE-GRÖNN ruter; hvite; hvit. Kurt Andersson og Anders Ekström	2014:	11	0-4-0	132.737
Tæ 09/06-6	192.520 av 1600 gr gd 1.36,7 Amie Noire 59		Caroline Malmberg, Sverige				
Øv 23/07-3	112.500 av 1600 gr gd 1.37,8 Transsylvania 59		Formtall:				
			Weald 61	81	6- 8,5	11.8 F 57	C. Lopez 114
			Zarzueta 60	81	1- 2,5	52.8 F 60	V. De Azeredo 476
			Inaya 59	89	5- 5	37.7 F 59	V. De Azeredo 104
			Hoku 59	87			Strøket (nedsatt allmentils)



6	AMIE NOIRE (GER)	61	Jan-Erik Neuroth	Livs:	12	3-2-3	1.259.174
Tæ 12/10-9	188.000 av 1950 gr tg 2.08,0 Amie Noire 57		4, mbr he Soldier of Fortune - Autriche e Acatenango (Gestut Zoppenbroich)	2015:	3	1-1-0	300.030
Øv 17/05-5	112.500 av 1800 gr mk 1.52,8 Yajamila 60		BLÅ, hvit skive; hvite; hvit. Stall Perlen AB	2014:	8	2-1-3	959.144
Tæ 09/06-6	192.520 av 1600 gr gd 1.36,7 Amie Noire 59		Wido Neuroth, Øvrevoll				
Jæ 18/07-4	192.520 av 1730 dt gd 1.50,3 Mrs Avonbridge 59		Formtall:				
			Walinda 59	87	1- 2,5	08.0 57	J. Neuroth 44
			Zarzueta 60	89	5- 5	53.8 60	J. Neuroth *21
			Inaya 59	89	1- 0,5	36.7 59	J. Neuroth 40
			Amie Noire 59	89	2- hod	50.3 59	J. Neuroth *17



7	WUNSCHKIND (GER)	F 57	Rafael Schistl	Livs:	18	2-2-2	427.695
Tæ 09/06-6	192.520 av 1600 gr gd 1.36,7 Amie Noire 59		5, br he Sindar - Wonderful Day e Kahyasi (Hans-Helmut Rodenburg)	2015:	5	0-0-0	18.000
Øv 09/07-6	60.000 h 1600 gr gd 1.39,1 Manchego 57		BLÅ, rød/gul belte; blå. Stall RH	2014:	1	0-1-0	56.250
Øv 23/07-3	112.500 av 1600 gr gd 1.37,8 Transsylvania 59		Rune Haugen, Skoger				
Øv 06/08-5	60.000 h 2400 gr nt 2.38,1 Jumeirah 58		Formtall:				
			Inaya 59	88	9- 9	38.5 59	E. Chaves 290
			Dramatic Act 57	86	6- 3,5	39.8 60	M. Narvaez 301
			Hoku 59	85	4- 5,5	38.9 59	C. Lopez 58
			Lord Of Trouble 57	84	6- 12,5	40.6 57	M. Narvaez 128

Øvrevoll Galopp AS gir 500 kr til best presenterte ekvipasje

**8****LILJA (IRE)**

4, br he Tiger Hill - Likeable e Dalakhani (Meon Valley Stud)

GRÖNN, hvit stolpe; grønne; hvit. Stald Seeland

Søren Jensen, Danmark

Kl 26/04-5	22.400	ma	1600	gr	gd	1.37,0	Transsylvania 57.5
Kl 24/05-7	112.000	av	1600	gr	gd	1.37,8	Miss Tiffany 58
Kl 02/05-7	19.432	h	1800	gr	lt	1.48,5	Transsylvania 66
Tæ 04/08-5	77.008	h	1950	gr	gd	2.02,9	Lady Louise 55

57**Nicolaj Stott**

Formtall:

71				Livs: 5	0-1-0	8.960
Lilja 57.5	0	2-	1,5	2015: 2	0-0-0	0
Transsylvania 58	73	7-	8	2014: 2	0-1-0	8.960
Wings Of Thunder 58	73	9-	m			N. Stott *29
Hidden Fairytale 60	73	7-	5,5			N. Stott 47
						O. Wilson 999
						S. Karlsson 51

**9****ANNABODA (IRE)**

5, br he Duke of Marmalade - Moonbi Ridge e Definite Article (Mary Rose Hayes)

GRÖNN, hvit stolpe/logo; hvit. Stald Seeland

Søren Jensen, Danmark

Øv 17/05-5	112.500	av	1800	gr	mk	1.52,8	Yajamila 60
Tæ 09/06-6	192.520	av	1600	gr	gd	1.36,7	Amie Noire 59
Gg 05/07-5	77.008	h	2400	gr	lt	2.34,1	Annaboda 60
Kl 02/08-4	91.088	av	1800	gr	gd	1.48,2	Inaya 61

59**Oliver Wilson**

Formtall:

84				Livs: 24	5-5-3	896.863
Zarzueta 60	85	9-	14	2015: 4	1-0-0	77.008
Inaya 59	84	12-	15	2014: 7	0-2-0	162.400
Windy Mandy 60	82	1-	0,5			O. Wilson 247
Hoku 61	84	7-	4,5			O. Wilson 199
						O. Wilson 70
						O. Wilson 70

**10****IMAGINE (DEN)**

6, br he Singspiel - Liberty e Kris (Elkær Stutteri)

MÖRKLILLA, lyslilla bomber; lilla. Elkær Stutteri

Søren Jensen, Danmark

Øv 17/05-5	112.500	av	1800	gr	mk	1.52,8	Yajamila 60
Tæ 09/06-6	192.520	av	1600	gr	gd	1.36,7	Amie Noire 59
Gg 05/07-5	77.008	h	2400	gr	lt	2.34,1	Annaboda 60
Kl 02/08-4	91.088	av	1800	gr	gd	1.48,2	Inaya 61

57**Dina Danekilde**

Formtall:

82				Livs: 23	3-7-3	532.947
Zarzueta 60	83	3-	3,5	2015: 4	0-0-1	34.701
Inaya 59	85	7-	5,5	2014: 6	1-0-2	161.506
Windy Mandy 60	84	5-	3,5			D. Danekilde 223
Hoku 61	83	9-	7			P. Gråberg 219
						E. Chaves 36
						P. Gråberg 158

**11****INDIGO (FR)**

5, br he Falco - Blanche e Loup Solitaire (Ecurie Du Sud)

TURKIS; brune; turkis. Stald Shaker

Hanne Bechmann, Danmark

Tæ 09/06-6	192.520	av	1600	gr	gd	1.36,7	Amie Noire 59
Gg 05/07-5	77.008	h	2400	gr	lt	2.34,1	Annaboda 60
Jæ 18/07-4	192.520	av	1730	dt	gd	1.50,3	Mrs Avonbridge 59
Kl 02/08-4	91.088	av	1800	gr	gd	1.48,2	Inaya 61

57**Carlos Lopez**

Formtall:

83				Livs: 18	3-1-3	486.181
Inaya 59	84	6-	5,5	2015: 6	0-0-2	80.024
Windy Mandy 60	84	3-	2	2014: 3	0-0-0	0
Amie Noire 59	84	5-	7,5			C. Lopez 256
Hoku 61	83	3-	huv			C. Lopez 51
						C. Lopez 129
						C. Lopez 157

TIPS: 3 Aylin - 6 Amie Noire - 11 Indigo Outs: 5 Yajamila

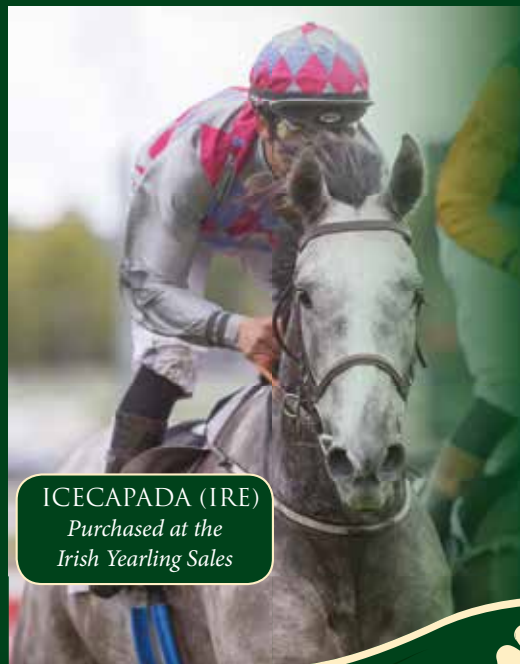

ICECAPADA (IRE)
Purchased at the
Irish Yearling Sales

FOR QUALITY
AND VALUE,
COME TO IRELAND

IRISH YEARLING SALES DATES

Tattersalls Ireland September Sale

22nd-24th SEPTEMBER

Goffs Orby Sale

29th-30th SEPTEMBER

Goffs Sportsman's Sale

1st OCTOBERIRISH THOROUGHBRED
MARKETING

THINK THOROUGHBRED... THINK IRELAND

T: +353 45 443060 • E: info@itm.ie • www.itm.ie

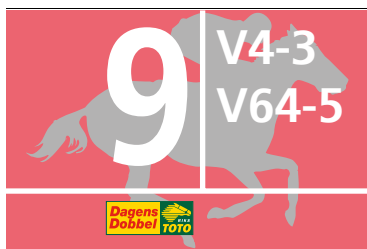

SCANDIC NORSK DERBY (L)

2400 gr
17.00

600.000 - 300.000 - 144.000 - 96.000 - 60.000

Banerek: 2.28,8 - La Isleta (GB), he 3, 56 kg, 88-08-21

For 3-årige hester.

Vekt: 59 kg. Parade.

Ærespremie til eier, trener og rytter.

Ærespremie til oppdretter av beste norskoppdrettede hest.

Bonus til eier av de 4 første norskoppdrettede hestene i mål:

kr 100.000 - 50.000 - 30.000 - 20.000.

Innm avg: 18.000 kr.

Scandic



1	2	3	Tid:	Rangering
Vinner:	Plass:	Duo:	Trippel:	

Øv	Tid	Plass	Hest	Eier	Trener	Rangering	Livs:		Trippel		
							2015:	2014:			
Øv 11/06-1	25.000	av 1600 gr	gd 1.40,5	Captain of Commerce 58	Split Personality 56	0	2- 2	40,9	56	E. Chaves	32
Øv 25/06-1	25.000	ma 1980 gr	gd 2.09,8	Secret Harmony 54	Greased Lightning 54,5	0	3- 2	10,2	54,5	E. Chaves	*14
Øv 09/07-4	25.000	ma 1600 gr	gd 1.41,4	Miss Kickoff 55	Greased Lightning 56	71	3- 4,5	42,3	B 56	E. Chaves	*23
Jæ 18/07-1	96.260	av 2400 dt	gd 2.40,1	Seth 59	Split Personality 59	71	2- 5,5	41,2	B 59	E. Chaves	31

Øv	Tid	Plass	Hest	Eier	Trener	Rangering	Livs:		Trippel		
							2015:	2014:			
Øv 04/06-7	90.000	av 1980 gr	mk 2.12,7	Mestre dos Magos 59	Miss Kickoff 57,5	77	1- 1,5	12,7	59	N. De Souza	40
Øv 25/06-7	25.000	av 1800 gr	gd 1.51,1	Captain of Commerce 56	Nine Mile 56	78	3- 2	51,5	59	N. De Souza	32
Øv 16/07-6	100.000	av 1800 gr	gd 1.49,7	Captain of Commerce 59	Whatdoesthefoxsay 57,5	78	7- 12,5	52,2	59	N. De Souza	60
Øv 13/08-7	100.000	av 1800 gr	gd 1.50,1	Daydream Believer 57	Dickie Dickens 57	78	7- 4	50,9	55,5	N. De Souza	116

Øv	Tid	Plass	Hest	Eier	Trener	Rangering	Livs:		Trippel		
							2015:	2014:			
Øv 17/05-8	25.000	av 1600 gr	mk 1.46,3	Iccapada 53,5	Bokan 59	83	1- 1	45,2	53,5	E. Chaves	*18
Tæ 09/06-7	385.040	av 1600 gr	gd 1.37,6	Iccapada 59	Antigua 59	83	1- 1	37,6	59	E. Chaves	*18
Øv 25/06-7	157.500	av 1600 gr	gd 1.41,4	Havannas Dream 59	Iccapada 59	83	2- 0,25	41,4	59	E. Chaves	*17
Øv 30/07-5	40.000	av 2160 gr	gd 2.20,7	Iccapada 57,5	Brownie 59	83	1- hals	20,7	57,5	E. Chaves	*22

Øv	Tid	Plass	Hest	Eier	Trener	Rangering	Livs:		Trippel		
							2015:	2014:			
Øv 11/06-3	22.500	av 1600 dt	gd 1.46,3	Showborn 59	Greased Lightning 55	71	2- 3,5	47,0	B 55	G. Madero	*26
Øv 25/06-1	25.000	ma 1980 gr	gd 2.09,8	Secret Harmony 54	Greased Lightning 54,5	71	2- 1	10,0	B 54,5	N. De Souza	125
Øv 09/07-4	25.000	ma 1600 gr	gd 1.41,4	Miss Kickoff 55	Greased Lightning 56	72	2- 4	42,2	B 56	N. De Souza	52
Øv 30/07-5	40.000	av 2160 gr	gd 2.20,7	Iccapada 57,5	Brownie 59	72	7- 19	24,5	B 59	O. Wilson	171

Øv	Tid	Plass	Hest	Eier	Trener	Rangering	Livs:		Trippel		
							2015:	2014:			
Øv 25/06-1	25.000	ma 1980 gr	gd 2.09,8	Secret Harmony 54	Greased Lightning 54,5	0	8- m	15,5	B 54,5	D. Patil	390
Øv 09/07-4	25.000	ma 1600 gr	gd 1.41,4	Miss Kickoff 55	Greased Lightning 56	0	4- 6,5	42,7	53	M. Narvaez	261
Øv 30/07-5	40.000	av 2160 gr	gd 2.36,9	Pouline 57,5	Brownie 59	65	8- m	25,0	56	M. Narvaez	212
Øv 06/08-6	25.000	ma 1600 gr	nt 1.44,0	April Fool 54,5	Final Episode 53	65	2- hod	44,1	53	M. Narvaez	220

Jæ	Tid	Plass	Hest	Eier	Trener	Rangering	Livs:		Trippel		
							2015:	2014:			
Jæ 26/11-1	141.000	av 1730 dt	gd 1.49,7	Bokan 59	Lendas 59	0	1- 1	49,7	59	J. Johansen	69
Øv 17/05-8	25.000	av 1600 gr	mk 1.45,2	Iccapada 53,5	Bokan 59	83	2- 1	45,4	59	J. Neuroth	37
Jæ 15/06-5	96.260	av 2400 dt	gd 2.36,9	Pouline 57,5	Bokan 59	83	2- 1,5	37,2	59	J. Neuroth	*27
Jæ 18/07-8	721.950	av 2400 dt	gd 2.37,3	Bokan 59	Thewaytoyou 59	83	1- 2,5	37,3	59	J. Neuroth	57

Øv	Tid	Plass	Hest	Eier	Trener	Rangering	Livs:		Trippel		
							2015:	2014:			
Øv 04/06-7	90.000	av 1980 gr	mk 2.12,7	Mestre dos Magos 59	Miss Kickoff 57,5	77	3- 2,5	13,2	57,5	P. Gråberg	80
Kl 20/06-1	36.435	av 2200 gr	gd 2.21,9	Sådan 58	Marquis First 58	75	3- 1,5	22,2	57,5	P. Gråberg	49
Øv 16/07-6	100.000	av 1800 gr	gd 1.41,4	Captain of Commerce 59	Whatdoesthefoxsay 57,5	77	2- 1,5	50,0	57,5	P. Gråberg	67
Kl 02/08-9	485.800	av 2400 gr	gd 2.26,6	Manacor 57,5	Captain of Commerce 59	78	7- 1,5	26,9	57,5	P. Gråberg	172



8	QUARTERBACK (GER)	S 59	Rafael Schistl	Livs: 7	1-1-1	442.169
	3, mbr h American Post - Quebra e Surumu (Gestut Fahrhof Stiftung)			2015: 4	0-0-0	136.731
	RØD/GRØNN firedelt;hvite rød ermb;rød. Team MK	Formtall:		2014: 3	1-1-1	305.438
	Rune Haugen, Skoger	88				
Du 05/02-4	335.138 av 1400 gr gd 1.23,5 Mastermind 59	84	4- 2	23.9	55	P. Dobbs
Du 26/02-4	558.563 av 1400 gr gd 1.23,1 Volatile 55	84	4- 3,5	23.8	55	P. Dobbs
Du 07/03-2	1.117.125 av 1900 dt gd 1.59,0 Mubtaahij 54.5	88	5- m	04.5	54.5	P. Dobbs
Øv 30/07-5	40.000 av 2160 gr gd 2.20,7 Icecapada 57.5	88	4- 1,5	21.0	59	R. Schistl



9	MAKNAMARA (DEN)	59	Manuel Santos	Livs: 9	1-1-3	85.779
	3, br v Chinese Mandarin - Salida e Spectacular Tide (Stutteri Nova)			2015: 8	1-1-2	83.315
	LAKSEFARGET;sort emblem;sort. Galoppens Venner	Formtall:		2014: 1	0-0-1	2.464
	Kaj Sørensen, Danmark (a)	72				
Dk 26/06-12	20.647 h 2000 gr gd 2.05,4 Hendersyde 59	73	8- 5	06.4	55.5	L. Jensen
Kl 11/07-5	19.432 ma 1600 gr gd 1.37,1 Runners Sister 57.5	73	2- 0,5	37.3	59	O. Wilson
Dk 24/07-10	20.647 av 2000 gr gd 2.04,6 Redford 61	72	3- 0,5	04.7	59.5	M. Robaldo
Kl 02/08-11	60.725 av 2400 gr gd 2.33,5 Maknamara 59	72	1- 1	33.5	59	C. Lopez



10	KHYBER (FR)	59	William Buick	Livs: 7	1-0-2	89.808
	3, mbr h Sinndar - Kill The Crab e Petorius (Stall EOS)			2015: 3	1-0-1	61.730
	RØD,hvit stolpe;røde;rød. Stall EOS	Formtall:		2014: 4	0-0-1	28.078
	Wido Neuroth, Øvrevoll	83				
Jæ 26/11-1	141.000 av 1730 dt gd 1.49,7 Bokan 59	0	5- 5	50.7	59	J. Neuroth
Tæ 09/06-1	48.130 av 2400 gr gd 2.37,8 Khyber 57	78	1- hls	37.8	57	J. Neuroth
Øv 01/07-5	25.000 av 1800 gr gd 1.51,1 Captain of Commerce 56	78	4- 3	51.7	57	J. Neuroth
Øv 30/07-5	40.000 av 2160 gr gd 2.20,7 Icecapada 57.5	76	3- 1	20.9	59	J. Neuroth



11	LORD OF DUBLIN (IRE)	59	Marcos Robaldo	Livs: 6	1-0-1	104.979
	3, br v Lord Shanakill - Imelda e Manila (Irish National Stud)			2015: 5	1-0-1	100.749
	BURGUNDER/GUL diablo;burg;bur/gul. Lone Kaj-Nielsen	Formtall:		2014: 1	0-0-0	4.230
	Bent Olsen, Danmark	79				
Dk 25/05-6	21.375 av 2000 gr gd 2.10,2 Lord Of Dublin 55	60	1- 1,5	10.2	55	J. Johansen
Dk 07/06-8	215.088 av 2200 gr gd 2.16,3 Special Grey 59	73	5- 2,5	16.8	59	J. Johansen
Jæ 15/06-7	288.780 av 1730 dt gd 1.51,4 Tiglath 59	75	3- 1	51.6	59	M. Robaldo
Jæ 18/07-8	721.950 av 2400 dt gd 2.37,3 Bokan 59	81	12- 19,5	41.2	59	M. Robaldo



12	WILD CITIZEN (USA)	F 59	Per-Anders Gråberg	Livs: 4	1-0-1	39.075
	3, f h Proud Citizen - Waterwild e River Special (C Kidder, J K Griggs & Linda Griggs)			2015: 3	0-0-1	6.000
	BLÅ,hvit rombe;hvite romber;romber. Jan Petter Sissener	Formtall:		2014: 1	1-0-0	33.075
	Niels Petersen, Øvrevoll	82				
Du 15/01-4	335.138 av 1400 dt gd 1.24,8 Mubtaahij 54.5	83	13- m	30.6	54.5	P. Gråberg
Du 05/02-4	335.138 av 1400 gr gd 1.23,5 Mastermind 59	83	14- 19,5	27.4	55	P. Gråberg
Øv 17/05-8	25.000 av 1600 gr mk 1.45,2 Icecapada 53.5	83	3- 7	46.6	59	P. Gråberg
Øv 28/05-6	157.500 av 1600 gr mk 1.44,3 Brownie 59	82				52



13	TOOKWINO (DEN)	59	Fanny Olsson, I	Livs: 5	1-0-2	46.405
	3, mbr v Deceptor - Capote Line e Capote (Fam. E. Nagell-Erichsen)			2015: 2	1-0-1	27.280
	RØD,gule striper;røde;rød. Stall Diamanti	Formtall:		2014: 3	0-0-1	19.125
	Are Hyldmo, Øvrevoll	59				
Øv 01/07-8	22.000 h 1750 dt gd 1.55,5 Fredde 59	55	3- 8	57.1	B 53.5	F. Olsson
Øv 09/07-1	25.000 av 1170 gr gd 1.12,5 Backcountry 59	55				56
Øv 23/07-8	22.000 h 1750 dt gd 1.55,6 Tookwino 54	55	1- 1	55.6	54	F. Olsson
Øv 13/08-3	22.000 h 2400 dt gd 2.40,0 Queen's Delight 55	59				173

TIPS: 8 Quarterback - 3 Icecapada 10 Khyber Outs: 6 Bokan

Øvrevoll Galopp AS gir 500 kr til best presenterte ekipasje

VINN HOTELLOVERNATNING!

Tipp vinneren i **Scandic** Norsk Derby, og vær med i trekningen om en weekend for to!

Send sms med kodeord **DERBY** til 2242.

-Tjenesten er gratis



IRISH THOROUGHBRED MARKETING MILE

1600 gr
17.25

51.500 - 25.750 - 12.360 - 8.240 - 5.150

Banerek: 1.35,6 - Entangle (GB), he 5, 58,5 kg, 11-06-16

For 3-årige og eldre hester.

Vekt: Aktuelt forntall pr 150811 3-årige minus 24,5 kg, eldre 22 kg.

Minnepremie og bilde til eier.

Innm avg: 2.400 kr.



1	2	3	Tid:	Rangering	
Vinner:	Plass:	Duo:	Trippel:		



1	DICKIE DICKENS	B 61	Fanny Olsson, I (63)	Livs:	38	7-8-5	1.087.921
Øv 18/06-3	30.000 h 1730 gr gd 1.49,4 Daydream Believer 59	Manchego 57	85	2015:	6	0-2-1	90.950
Øv 09/07-6	60.000 h 1600 gr gd 1.39,1 Manchego 57	Dramatic Act 57	85	2014:	15	3-3-2	176.166
Øv 23/07-4	60.000 h 1600 gr gd 1.39,8 Vortex 63	Dickie Dickens 65	84	2015:	6	0-2-1	90.950
Øv 13/08-7	100.000 av 1800 gr gd 1.50,1 Daydream Believer 57	Dickie Dickens 57	85	2014:	15	3-3-2	176.166



2	BROWNIE (FR)	59.5	Marcos Robaldo	Livs:	5	2-1-1	207.438
Kl 16/05-6	19.432 ma 1200 gr gd 1.13,6 Brownie 59	White Leandro 59	0	2015:	5	2-1-1 <td>207.438</td>	207.438
Øv 28/05-6	157.500 av 1600 gr mk 1.44,3 Brownie 59	Mestre dos Magos 59	75	2014:	0	0-0-0	0
Kl 13/06-6	30.363 av 1600 gr gd 1.35,8 Irish Rock 57.5	Hongkong Dragon 57.5	80	2015:	5	2-1-1 <td>207.438</td>	207.438
Øv 30/07-5	40.000 av 2160 gr gd 2.20,7 Icecapada 57.5	Brownie 59	80	2014:	0	0-0-0	0



3	LORD OF TROUBLE (FR)	F 59	Maikel Narvaez, I (62)	Livs:	19	4-6-3	351.743
Øv 18/06-3	30.000 h 1730 gr gd 1.49,4 Daydream Believer 59	Manchego 57	84	2015:	6	0-3-1 <td>112.950</td>	112.950
Øv 09/07-6	60.000 h 1600 gr gd 1.39,1 Manchego 57	Dramatic Act 57	83	2014:	11	4-3-2 <td>235.118</td>	235.118
Øv 16/07-5	37.500 h 2160 gr gd 2.18,6 Dramatic Act 59	Lord Of Trouble 58	84	2015:	6	0-3-1 <td>112.950</td>	112.950
Øv 06/08-5	60.000 h 2400 gr nt 2.38,1 Jumeirah 58	Lord Of Trouble 57	84	2014:	11	4-3-2 <td>235.118</td>	235.118



4	DAVICII (GB)	B 59	Eliane Chaves	Livs:	13	2-1-2	545.308
Øv 24/09-5	112.500 av 2830 gr gd 3.04,1 Matauri 59	Duke Derby 59	84	2015:	3	0-0-1 <td>11.551</td>	11.551
Øv 11/06-6	30.000 h 1980 gr gd 2.05,3 Captain America 62	Matauri 63	83	2014:	7	2-1-1 <td>518.582</td>	518.582
Tæ 30/06-6	48.130 av 2400 gr gd 2.31,7 Painters Easel 55	Carolingian 59	83	2015:	3	0-0-1 <td>11.551</td>	11.551
Tæ 22/07-2	48.130 av 1950 gr gd 2.02,3 Glad Bear 55.5	Capaill Liath 55	81	2014:	7	2-1-1 <td>518.582</td>	518.582



5	EASY COME EASY GO (DEN)	52	Madeleine Haugland (47)	Livs:	44	4-7-3	386.472
Øv 01/07-4	25.000 h 1600 gr gd 1.38,4 Party Fever 56	Dandy's Hero 55	72	2015:	6	0-0-0 <td>5.000</td>	5.000
Øv 23/07-5	25.000 h 2160 gr gd 2.18,2 Cold Fact 57	Barn Dance 52	71	2014:	15	1-4-1 <td>97.455</td>	97.455
Øv 30/07-6	25.000 h 1730 gr gd 1.51,5 Point Man 59	Possibly 51	70	2015:	6	0-0-0 <td>5.000</td>	5.000
Øv 13/08-5	25.000 h 1730 gr gd 1.50,0 Barn Dance 58	Possibly 62	69	2014:	15	1-4-1 <td>97.455</td>	97.455



6	HONEYMOON HONEY (USA)	57	Nelson De Souza	Livs:	17	2-3-3	230.236
Gg 26/06-7	27.073 h 1300 gr lt 1.17,1 Dust Cloud 63	Outlaw 59	80	2015:	5	0-1-1 <td>54.050</td>	54.050
Tæ 12/07-8	48.130 av 1600 gr nt 1.40,0 Proud Possibility 58	Castillo 57	80	2014:	8	1-1-2 <td>87.606</td>	87.606
Jæ 18/07-7	96.260 h 1730 dt gd 1.48,3 Staring At The Sea 60	Amazing Tiger 61	80	2015:	5	0-1-1 <td>54.050</td>	54.050
Øv 30/07-4	30.000 h 1600 gr gd 1.40,4 Vortex 60	Hasheem 61	79	2014:	8	1-1-2 <td>87.606</td>	87.606



7	DAYDREAM BELIEVER (DEN)	F 58	Marius Borgen Andersen, I (61)	Livs:	40	8-4-3	815.390
Øv 18/06-3	30.000 h 1730 gr gd 1.49,4 Daydream Believer 59	Manchego 57	82	2015:	7	3-0-0 <td>164.800</td>	164.800
Øv 09/07-6	60.000 h 1600 gr gd 1.39,1 Manchego 57	Dramatic Act 57	84	2014:	17	2-2-1 <td>155.270</td>	155.270
Øv 23/07-4	60.000 h 1600 gr gd 1.39,8 Vortex 63	Dickie Dickens 65	83	2015:	7	3-0-0 <td>164.800</td>	164.800
Øv 13/08-7	100.000 av 1800 gr gd 1.50,1 Daydream Believer 57	Dickie Dickens 57	83	2014:	17	2-2-1 <td>155.270</td>	155.270



8	BEENTHEREDONETHAT (FR) F 60 Per-Anders Gråberg	Livs: 15 5-0-2 1.286.219
	4, br v High Chaparral - Negra del Oro e Danehill Dancer (Nils Petter Gill)	2015: 4 0-0-1 136.489
	GRÅ/blå og rosa harl;grå;grå,blå,rosa. Stall Bonne Nuit	2014: 7 4-0-1 1.107.100
	Niels Petersen, Øvrevoll	
	Formtall: 82	
Øv 17/05-6	90.000 h 1600 gr mk 1.42,2 Manchoego 57	82 12- 11,5 44,5 F 62 E. Chaves 44
Kl 20/06-4	364.350 av 1800 gr gd 1.49,9 Inaya 57,5	82 3- 6 51,1 B 59 E. Chaves 79
Tæ07/07-7	378.344 av 2400 gr gd 2.32,2 Stradivarius 59	82 4- 4,5 33,1 F 59 E. Chaves 71
Kl 02/08-5	151.813 av 1800 gr gd 1.47,5 Falconet 60	82 8- 9 49,3 F 60 E. Chaves 118



9	MAJESTIC MAX (IRE) F 58 Carlos Lopez	Livs: 66 9-10-11 844.206
	7, sk v Verglas - Your Village e Be My Guest (Eimar Mulhern)	2015: 4 1-1-0 126.000
	RØD/tre sorte ruter;rød/s. ruter;rød. Lindstøl Racing & Partners	2014: 17 3-1-1 216.528
	Annikke Bye Hansen, Øvrevoll	
	Formtall: 80	
Øv 09/07-6	60.000 h 1600 gr gd 1.39,1 Manchoego 57	77 5- 1,5 39,4 F 54 N. De Souza 127
Øv 23/07-7	90.000 h 1170 gr gd 1.10,4 Majestic Max 57	77 1- 1 10,4 F 57 C. Lopez 57
Øv 30/07-8	57.500 h 1170 gr gd 1.12,4 Sir Silk 65	80 9- 6 13,6 F 67 O. Wilson *27
Øv 06/08-4	60.000 h 1170 gr nt 1.12,3 Walk of Pride 55	80 2- nes 12,4 F 55 C. Lopez 43



10	GOLDSTEP (IRE) 64 Rafael De Oliveira	Livs: 17 3-6-3 350.463
	4, br v Footstepsinthesand - Golden Heart e Salse (Redpender Stud Ltd)	2015: 5 1-2-1 160.111
	BLÅ; rosa stjerne;blå;blå/rosa. Christiansen Racing	2014: 8 1-1-2 98.512
	Bent Olsen, Danmark	
	Formtall: 86	
Dk 07/06-3	69.469 h 2100 gr gd 2.08,3 Captain Morgan 62	78 2- 3 08,9 57 E. Chaves 66
Kl 28/06-4	91.088 h 1600 gr gd 1.34,7 Goldstep 54	79 1- huv 34,7 54 K. Stott 137
Kl 11/07-4	36.435 h 1600 gr gd 1.34,4 The Kicker 53	85 2- huv 34,4 56 E. Chaves 90
Tæ04/08-7	96.260 h 1600 gr gd 1.37,3 Talk My Talk 61	86 4- 1,5 37,6 61 R. De Oliveira 67



11	RED TURTLE (FR) F 57 Rafael Schistl	Livs: 16 2-1-2 426.108
	4, f h Turtle Bowl - Morlane e Entrepreneur (T De La Heronniere og J M Muller)	2015: 5 0-0-1 10.950
	HVIT;blå armbind;hvit. Øvrevoll Stutteri	2014: 9 2-1-1 397.518
	Rune Haugen, Skoger	
	Formtall: 79	
Øv 11/06-6	30.000 h 1980 gr gd 2.05,3 Captain America 62	84 3- 2 05,7 B 56 M. Andersen 132
Øv 25/06-6	37.500 h 1600 gr gd 1.40,2 Captain America 62	84 6- 12 42,6 B 58 C. Lopez *24
Øv 16/07-5	37.500 h 2160 gr gd 2.18,6 Dramatic Act 59	82 5- 3,5 19,3 57 C. Lopez 84
Øv 06/08-5	60.000 h 2400 gr nt 2.38,1 Jumeirah 58	81 7- 13,5 40,8 57 C. Lopez 67



12	DRAMATIC ACT (GB) B 62 Anna Pilroth	Livs: 49 7-17-4 800.964
	7, br v Dansili - Winter Solstice e Unfuwain (Juddmonte Farms)	2015: 8 2-1-2 140.100
	BLÅ/HVITE sjakkruiter;blåe;rød. Showjumpers Racing Club	2014: 14 3-4-1 243.014
	Arne O Karlsen, Åsgårdstrand (a)	
	Formtall: 84	
Øv 09/07-6	60.000 h 1600 gr gd 1.39,1 Manchoego 57	84 2- 0,75 39,2 B 57 F. Olsson 105
Øv 16/07-5	37.500 h 2160 gr gd 2.18,6 Dramatic Act 59	84 1- nes 18,6 B 59 R. De Oliveira 70
Øv 30/07-4	30.000 h 1600 gr gd 1.40,4 Vortex 60	85 5- 4,5 41,3 62 R. De Oliveira 86
Øv 06/08-5	60.000 h 2400 gr nt 2.38,1 Jumeirah 58	85 5- 9,5 40,0 B 61 R. De Oliveira 73



13	THE KICKER (DEN) 64 Oliver Wilson	Livs: 39 12-9-9 2.492.218
	6, br v Binary File - Munay e Desert King (Bechmann Racing)	2015: 7 4-0-1 178.601
	TURKIS,brune;turkis. Stald Shaker og Bechmann Racing	2014: 10 0-1-5 125.552
	Hanne Bechmann, Danmark	
	Formtall: 86	
Kl 28/06-4	91.088 h 1600 gr gd 1.34,7 Goldstep 54	83 3- 3 35,3 56 C. Lopez 75
Kl 11/07-4	36.435 h 1600 gr gd 1.34,4 The Kicker 53	82 1- huv 34,4 53 D. Danekilde 70
Kl 19/07-5	30.363 h 1800 gr lt 1.47,8 The Kicker 64	84 1- 1 47,8 64 C. Lopez *42
Kl 15/08-4	36.435 h 1600 gr gd 1.33,6 The Kicker 62	86 1- 0,5 33,6 62 C. Lopez *24



14	VORTEX B 60 Sergio Alonso, I (64)	Livs: 55 16-4-3 813.145
	6, mbr v Deceptor - Norella e Common Grounds (Bolstad Hestesenter as)	2015: 8 3-0-1 147.000
	RØD, hvit cartouche;hvite ermb;rød. Reidun Bøhn	2014: 12 5-1-1 275.065
	Sigmund Tandberg, Hokksund	
	Formtall: 86	
Øv 09/07-6	60.000 h 1600 gr gd 1.39,1 Manchoego 57	85 7- 4,5 40,0 B 62 C. Lopez 66
Øv 23/07-4	60.000 h 1600 gr gd 1.39,8 Vortex 63	83 1- 0,75 39,8 B 63 S. Alonso 79
Øv 30/07-4	30.000 h 1600 gr gd 1.40,4 Vortex 60	86 1- 1 40,4 B 60 E. Chaves *26
Øv 13/08-7	100.000 av 1800 gr gd 1.50,1 Daydream Believer 57	86 3- 2 50,5 B 61 E. Chaves 43

TIPS: 3 Lord of Trouble - 7 Daydream Believer - 14 Vortex Outs: 1 Dickie Dickens

Øvrevoll Galopp AS gir 500 kr til best presenterte ekipasje



Maksimum utbetaling i kontanter på banen er kr 30.000,-, restgevinst overføres på konto.

Øvrevoll Galopp AS



Omsetning kr.:.....

Utbetales i gevinster kr.:.....

Antall solgte kombinasjoner:.....

Rangering V5-spillet

1:

2:

3:

4:

5:

Avdeling	1.	2.	3.	4.	5.
Rett V5-rekke:					
Antall komb. igjen:					
Verdi:					



Omsetning kr.:.....

Utbetales i gevinster kr.:.....

Antall solgte kombinasjoner:.....

Rangering V64-spillet

1:

2:

3:

4:

5:

6:

Avdeling	1.	2.	3.	4.	5.	6.
Rett V64-rekke:						
Antall komb. igjen:						
Verdi:						



Omsetning kr.:.....

Utbetales i gevinster kr.:.....

Antall solgte kombinasjoner:.....

Rangering V4-spillet

1:

2:

3:

4:

Avdeling	1.	2.	3.	4.
Rett V4-rekke:				
Antall komb. igjen:				
Verdi:				

Ta vare på de gode minnene!



Nå kan du få alle løp fra og med 2010 til dags dato på minnepinne.

Send dato, bane, løpsnummer og ditt navn og din adresse til :
lopsbestilling@rikstoto.no

Pris: 100 kr for 1 løp, deretter 50 kr pr. løp dersom du ønsker flere løp på samme minnepinne.



Følg Øvrevoll Galoppbanen på facebook!

www.facebook.com/ovrevoll.galoppbane

For sale at Scandinavian Open Yearling Sale

York Stutteri Denmark September 25, 2015

		MONTJEU	SADLER'S WELLS FLORPEDES
	POUR MOI (IRE)	GWYNN	DARSHAAN VICTRESS
Bay colt (IRE) 26th April 2014		DYLAN THOMAS	DANEHILL LAGRION
	CURRENTIS (IRE)	BOUNCE	TREMPOLINO RUSSYSKIA

1st dam

CURRENTIS, (2009), ran a few times on the flat at 3 and 4; **above is her first foal.**

2nd dam

BOUNCE, 2 wins in France at 3 years and £12,793 and placed 6 times; **dam of 3 winners:**

HURRICANE RED, Champion 3yo colt in Scandinavia in 2013, 11 wins in Sweden from 3 to 5 years and £332,242 including Stockholms Stora Pris (Gr. 3), Täby, Land Rover Svenskt Derby, Jagersro, L. and SFK Jubileumslöpning, Jägersro, L. placed 10 times incl. second in Stockholms Stora Pris, Täby, Gr. 3 and Pramms Memorial, Jägersro, Gr. 3 and third in Harkila Scandinavian Open Championship, Copenhagen, Gr. 3, Stockholm Cup International, Täby, Gr. 3 and Pramms Memorial, Jägersro, Gr. 3.

BERNIERES, 3 wins in France at 3 years and £60,964 incl. Prix des Tourelles, Saint-Cloud, L. and placed twice.

ICECAPADA, 3 wins in Norway and Sweden and £51,365 incl. Dianalöpning, Täby, Derby Trail Stakes Øvrevoll and placed once incl. second in Norsk 1000 Guineas, Øvrevoll.

		GALILEO	SADLER'S WELLS URBAN SEA
	SOLDIER OF FORTUNE (IRE)	AFFIANCED	ERINS ISLE LA MEILEURE
Bay colt (FR) 9th April 2014		DAI JIN	PEINTRE CELEBRE DAWLAH
	AMANCAYA (GER)	AUTRICHE	ACATENANGO AMINATA

1st dam

AMANCAYA (2007), **2 wins** in Germany at 4 years and £5,445 and placed twice; own sister to **Arango**; dam of:

2013 Angel's Share (f. by Soldier Of Fortune) in training in France.

2nd dam

AUTRICHE, 5 wins in Germany from 2 to 4 years and £82,608 incl. Schlenderhaner Stuten Preis, Koln, L., Der Grosse Kaufhof Jubiläumspreis, Hoppegarten, L. and Radisson SAS Hotel Berlin Cup, Hoppegarten, L., placed 8 times incl second in IDEE Festa Rennen, Baden-Baden, L. and third in P. Zino Davidoff-P der Deutschen Einheit, Hoppegarten, Gr. 3; **dam of 6 winners:**

ASKAR TAU, 8 wins at 3, 4 and 6 years and £282,555 incl. DFS Doncaster Cup, Doncaster, Gr. 2, Weatherbys Insurance Lonsdale Cup, York, Gr. 2 and Totepool Sagaro Stakes, Ascot, Gr. 3, placed 6 times incl second in Artemis Goodwood Cup, Goodwood, Gr. 2 and third in Qipco Long Distance Cup, Ascot, Gr. 3 and totesport.com Further Flight Stakes, Nottingham, L.

AMIE NOIRE, (f. by SOLDIER OF FORTUNE) Champion 3yo filly in Scandinavia 2014, 3 wins and £113,074 incl. Bloomers Vase, Täby, L. and Stockholm Fillies and Mares Stakes, Täby, L., placed 4 times incl Third in Bilgruppen I Lund Svenskt Derby, Jägersro, L.

Arango, 2 wins in Germany and £36,177, placed twice incl. third in Grosser Preis Von DSW21 St Leger, Dortmund, Gr. 3.

Austrian, 2 wins in France and Germany at 3 and 7 years and £49,138, placed 18 times incl. third in Preis des Casino Baden-Baden, Baden-Baden, L. and Dallmayr Coup Lukull, Munich, L. Azorina Vidalii, placed once in France at 3 years and £3,495; **dam of winners:**

AVABIN, 5 wins in Italy at 2 and 3 years and £50,189 incl. Criterium Nazionale, Milan, L. and placed 9 times.

Consigned by Light Valley Stud, Denmark +45 40259066 bd@kentaur.dk

GALOPPENS DATAFORM – Slik leser du programmets forrader

Programopplysningene begynner med hestens **startnummer**. På øverste rad hestens **navn**. I parentes suffix for fødselsland dersom det ikke er Norge.

Etter dette følger vekt hesten skal bære i løpet samt **rytterens** navn. Har rytter vektlettelse eventuelt over(undervekt fremgår dette av tallene i parentes etter rytterens navn. Dersom hesten skal gå med blinkers (skylapper), saueskinn på sidene eller fleksible blinkers, angis dette med hhv B, S eller F foran vekten.

Under dette følger hestens **alder**, farge, avstamning samt oppdretter i parentes. Deretter i fet stil eierens **draktfarge** og navn.

Langst til høyre har vi oppgitt hestens totale antall **starter** samt plasseringer (1-2-3. plasser) og et beløp som viser hvor mye **penger** hesten har sprunget inn i sin karriere. Det samme er oppgitt for de 2 siste år.

5	FUNNY LEGEND				58	Fredrik Johansson				Livs: 17 11- 3-0 2.458.820		
	4, br he Funambule-Leap Day Legend e Petorius (Stall E og F) RØD/hvit stjerne;blå armbind;hvit. Stall E og F Wido Neuroth, Øvrevoll					Formtall: 87				2005: 6 4-1-0 629.505		
KL	29/ 5-8	200.000 av	1800 gr	lt	1.47,7	Funny Legend 56	Matchmaker 56	- 1- 5	47,7	56	F Johansson	*16
Tæ	16/ 6-2	130.500 av	1600 gr	gd	1.37,6	Poliaurea 61	Funny Legend 61	- 2- 0,5	37,7	61	F Johansson	47
Tæ	18/ 7-5	589.625 av	2400 gr	lt	2.30,8	Passport 58	Lady Clementi 57	- 4- 2,5	31,3	56	F Johansson	*13
Øv	11/ 8-5	125.000 av	1800 gr	nt	1.53,7	Funny Legend 57	Firello 59	87 1- 2	53,7	57	F Johansson	*14
Tæ	11/ 9-7	148.500 av	1950 gr	gd	1.59,5	Funny Legend 60	Halfsong 60	- 1- hls	59,5	60	F Johansson	*21

Resultatopplysningene leses som følger:

Bane (Øv - Øvrevoll, Tæ - Tæby, Sverige, Jæ-Jægersro, Sverige, Gg-Gøteborg, Sverige, Kl-Klampenborg, Danmark, DK-Danske Provincesbaner, GB-England, D-Tyskland, P-Polen osv. Deretter følger dato, løpsnummer og 1. premie i løpet. Så har vi oppgitt type løp. av=aldersvektløp, hcp= handicap og m= maiden. Distanse og banetype: gr=gress, dt=dirtrack, H=hekk og S=steepchase. Videre følger banekonsistens: lt=lett, gd=god, mk=myk, nt=noe tungt, t=tung. Etter bane-forhold står oppgitt vinnertid i løpet og navn og vekt på løpets vinner og annenhest.

Formtall er en viktig opplysning spesielt i aldersvektløp.

Formtallet er en offisiell ranking i uttrykk i kilo, der alle 3-årige og eldre hester rangeres i en skala fra 40 til over 100 kg. Desto høyere formtal jo bedre er hesten.

I **aldersvektløp** kan man ta formtallet, og fra dette trekke ridevekten som står oppført foran rytterens navn. Jo høyere **"plusstall"** (differanse) man får, desto bedre står hesten til i løpet.

Resultatdelen avsluttes med hestens **plassering** etterfulgt av avstand i mål. Dersom hesten vant løpet er det oppgitt avstand i hestelenger til annenhesten. Bli hesten nr. 2 eller dårligere har vi oppgitt avstand til vinneren. Hver lengde utgjør 0,2 sekunder. Over 20 lenger angis med m (mange).

Hestens tid i løpet følger deretter, B foran vekten betyr at hesten har gått med blinkers. Til slutt følger rytterens navn samt eventuell **utbetaling** dersom man hadde satset kr. 10 på hesten i vinnerpillet. Stjerne markerer at hesten var favoritt i løpet.



Hvis du ikke er ekspert...

Galopp er en fair sport. Ingen hester blir disket på grunn av feil gangart, og banen er så bred at ingen blir innestengt som i travløp. Den hesten som har best dagsform i forhold til ridevekt vinner løpet.

Ridevekt og formtall

Tohundre års erfaring tilsier at 1 kilo forskjell i ridevekt tilsvarer 0,2 sekunder = 1 hestelengde over 1600 meter. Dette betyr at dersom forskjellen i ridevekt er stor nok, kan en god hest bli slått av en dårligere.

Alle galopphester blir rangert etter ytelse på en kiloskala fra 100 til 40. Den vekten hesten har på rangeringen kaller vi handicap eller formtall. Banens handicapper justerer disse tallene hver gang en hest har startet i løp. Viser hesten stigende form øker formtallet - og omvendt. Formtallet angis i løpsprogrammet.

Handicapsystemet og verdiene i skalaen er internasjonale. Det betyr at hester som starter i utlandet og så kommer til Øvrevoll, i vårt løpsprogram får et formtall som er omregnet og står i korrekt forhold til våre egne tall.

Hvem vinner?

Les programmet nøye. Er du ukjent med galoppporten bør du også lese om galoppens Dataform i programmet. Deretter kan du bruke følgende fremgangsmåte: Finn ut hvilke hester som står best til i løpet ved å trekke ridevekten fra det oppgitte formtallet. Den med høyest positiv differanse har teoretisk det beste utgangspunktet. Men så kommer selvfølgelig avgjørende momenter som form og rytterens dyktighet inn i bildet.

Hestens prestasjoner i foregående starter forteller deg noe om formen. Sjekk også hvordan trenerens øvrige hester går i løp. Viser stallen form? Husk at hester er individer, ikke maskiner. Den hesten som står best til har opplagt en god seierssjanse, men det er små marginer som avgjør i denne sporten. Bak i programmet finner du statistikk som forteller deg om trenerne og rytternes resultater så langt i sesongen.

Programmet inneholder også tips og vurderinger som kan gi deg verdifull hjelp i din jakt på vinnerne. Et godt tips er også å sjekke hester som har startet lite. Da kan det ofte være rom for betydelig forbedring. Hester som har en lang karriere bak seg, har som regel dokumentert klart hvor deres kapasitetsgrense går.



Lynspill et godt alternativ

Hvis du gjerne vil spille V5 eller DD, men er usikker på dine egne ferdigheter, så forsøk Lynspill. Enten et spill der du selv velger banker(e), og så lar maskinen fylle ut resten. Eller et spill hvor du kun streker for det beløp du ønsker å spille for - og lar maskinen ordne resten.

Reelle sjanser

Du har reelle vinner sjanser når du spiller Lynspill. Maskinen forholder seg til det som allerede er spilt, og komponerer en bong som tar høyde for både favoritter og outsiders. Det er med andre ord «ekspertenes» vurderinger som ligger til grunn for den bongen du får ut av maskinen.

Slik regner du ut hva Trippelbongen koster

A = Antall hester markert som 1.Hest

B = Antall hester markert som 2.Hest

C = Antall hester markert som 3.Hest

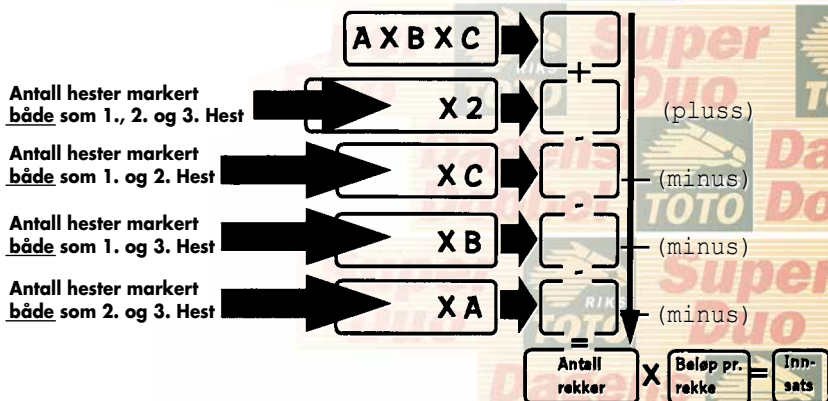

Få resultatene til din mobil, send: galopp start til 1938

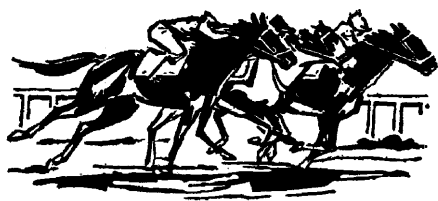

B for blinkers



F for draskylapper



S for saueskinn





For bestilling av bilder på Øvrevoll:

rsphoto@online.no – tlf 41 45 85 85

Åringsauksjon på Bjerke fredag 11. september www.auksjonshester.no

Påmeldte:

NN, hingst f. 28.03 e. Thewayouare (USA)-Alight (GB). Selger: Robertz og Torgersen

NN, hoppe f. 05.04 e. Footstepsinthesand (GB)-August Moon (GB). Selger: Robertz og Torgersen

NN, hoppe f. 27.04 e. Giant Sandman (IRE)-Dianella (IRE). Selger: Maria Robertz

NN, hoppe f. 20.05 e. Tertullus (FR)-Kilcoona (GB). Selger: Stall EOS

NN, hoppe f. 17.04 e. Deceptor (USA)-Madame If (IRE). Selger: Einar Nagell-Erichsen

NN, hoppe f. 16.06 e. Special Quest (FR)-Romola (GB). Selger: Fredensborg Stutteri

NN, hoppe f. 14.03 e. Deceptor (USA)-Shaisa (IRE). Selger: Einar Nagell-Erichsen

Der kleine Prinz, hingst f. 03.05 e. Crocker Road (USA)-Shoodah (GB). Selger: Dos Amigos

NN, hingst f. 28.05 e. Tertullus (FR)-Silora (GER). Selger: Ingrid Foss Knutsen

Symbol In The Sand, hoppe f. 23.05 e. Giant Sandman (IRE)-Symbol Of Arch (USA). Selger: Rune Haugen

NN, hingst f. 15.03 e. Crocker Road (USA)-The Stick (GB). Selger: Buck Racing AB

NN, hoppe f. 28.05 e. Crocker Road (USA)-Timtaya (IRE). Selger: Fredensborg Stutteri

Riverton, hingst f. 03.05 e. Crocker Road (USA)-Vista Hermosa (IRE). Selger: Stall Chica

De forskjellige spilleformer på Øvrevoll i dag

Til alle spilleformer finnes det spesielle bonger som kan fylles ut. Men til de enkleste spillene, vinner og plass, går det helt greit å fortelle i luken hva du har tenkt til å spille.

Vinner

Vinnerspillet er enkelt. Når du spiller vinner får du utbetaling hvis du har spilt på den som vinner løpet. Satser du 10 kroner på at hest nummer 2 skal vinne, kan du gange vinneroddsen med 10 hvis din hest er først i mål. Bli vinneroddsen 3.54 er din tier økt til 35 kroner. Odds beregnes ut fra hvor mye som er spilt på den som vinner, i forhold til det totale vinnerspillet i løpet. Det er også mulig å spille vinner på flere hester i samme løp. Minste innsats er 5 kroner.

Trippel

Det sier seg selv at det ikke er så lett å tippe de tre første hestene i mål i rett rekkefølge. Men svært mange fristes av at oddsen i trippelspillet er meget god i de aller fleste løp. Har du tre hester du tror er de tre første i mål kan du spille disse "rundt". Det betyr at du vinner hvis dine tre er de første i mål uansett rekkefølge. Har du en sikker vinner, kan du sette den på førsteplass og ta flere hester som nummer to og tre. Minste innsats er 2 kroner.

Plass

Spiller du plass, får du utbetaling hvis din hest er blant de tre første i mål. Dog er det kun utbetaling på de to fremste om det starter seks hester eller færre. Som man vil forstå er vinnersjansen stor, men det er sjelden det blir de helt store utbetalingene i plass-spillet. Mange synes imidlertid det er moro å vinne ofte, og da er plass-spill det rette spillet. Minste innsats er 5 kroner.

Duo

Duo er en spilleform som mange ferske i gamet liker å prøve seg på. Greit å forstå og med mulighet for gode odds. Det går ut på å finne de to første hestene i mål i rett rekkefølge. Mener du at nummer 5 vinner foran nummer 7 og vil satse 10 kroner på det får du oddsen ganger 10 dersom den går inn. Det er mulig å gardere ved å spille flere kombinasjoner. Minste innsats er 10 kroner.

Dagens Dobbel

Løp 9 og 10 inngår i Dagens Dobbelspill og er markert i programmet. Det gjelder å finne vinneren i begge løpene, og du kan gardere med flere hester i hvert løp. Du kan spille for eksempel to hester i det første løpet og fire i det andre. Ved å multiplisere antall hester i hvert løp, får du det totale antall kombinasjoner (i dette tilfelle 8). Ønsker du å spille 10 kroner på hver kombinasjon, vil bongen koste 80 kroner. Minste innsats er 5 kroner.

V5-V64-V4

På Derbydagen er det mulig å spille både V5 (2.-6. løp), V64 (5.-10. løp) og V4 (7.-10. løp). I V5 spillet er det fem bestemte løp som inngår i spillet, i V64 er det seks løp og i V4 spillet er fire løp. Her er omsetningen høy, og dermed også muligheten til å vinne store summer. Du kan velge om du selv vil fylle ut en bong, eller om du vil spille en lyntoto-bong, hvor du lar maskinen velge hester for deg. Da sier du bare i luken, at du vil ha en lyntoto V64 for den prisen du ønsker å spille for. Setter du på dine egne streker, får du innsatsen ved å multiplisere antall hester i hver avdeling. Utbetaling i V5 dersom du har tippet fem rette vinnere. I V64 spillet får du utbetaling både ved 4,5 og 6 rette og i V4 om du har fire rette hester. Minste innsats er 1 kroner i V5 og V64, og 2 kroner i V4.

Trenger du minibank, et toalett eller lurer du på hvor ponniridningen er?

– Se oversiktskartet side 4!

GRATIS Wi-Fi PÅ ØVREVOLL, ALLE DAGER

Rikstoto Gjestenett

Koble deg til på vanlig måte. Når du er tilkoblet åpner du en nettleser, for eksempel Internett Explorer, og følger instruksjonene på skjermen for å koble seg til. Man vil da få tildelt et brukernavn og passord som varer i 8 timer.

STATISTIKKER PR. 14. AUGUST

Mestseirende rytter

Navn	St	1.e	2.e	3.e	Premiesum
Carlos Lopez	95	25	17	8	1.799.140
Elione Chaves	94	13	14	19	1.359.880
Rafael De Oliveira	73	11	13	9	1.252.480
Jan-Erik Neuroth	62	6	7	10	543.880
Per-Anders Gråberg	59	6	7	7	600.570
Nathalie Mortensen	39	5	3	4	232.520
Nelson De Souza	62	4	8	6	468.120
Marius B Andersen,l	65	4	4	8	269.720
Maikel Narvaez,l	31	4	4	3	267.790
Shane Karlsson	39	4	3	5	320.600

Mestseirende amatørryttere, amatørlop

Navn	St	1.e	2.e	3.e	Premiesum
Silja Støren	11	3	1	1	89.840
Nora H Holm	12	2	5	0	108.560
Dina Heggum	12	2	0	2	69.380
Helena Berlin	2	2	0	0	47.000
Sabine Langvad	10	1	1	0	45.720
Josefin Landgren	7	1	0	0	28.520
Andreas Tapia Dalbark	5	1	0	0	27.860
Camilla Graver	4	1	0	0	24.500
Antonio Ferramosca	1	1	0	0	25.000
Gonzalo Pineda Carmena	1	1	0	0	21.000

Mestvinnende eiere flat-og hinderlop

Navn	St	1.e	2.e	3.e	Premiesum
Stall RH	17	4	3	3	427.340
Stall Easy Road	3	1	2	0	375.000
Scandinavian Racing Stable	5	1	1	2	333.000
Stall Exit	28	3	6	3	288.810
Scanhorse Racing	25	3	3	3	234.270
Stall Magic og Gull	6	5	0	1	226.000
Stall Bonne Nuit	13	2	3	3	201.800
IKC Racing	9	3	1	0	200.850
Stall Trotting	3	2	0	1	200.000
Stall O Retorno	7	1	1	2	180.750

Mestvinnende trenere, flatlop

Navn	St	1.e	2.e	3.e	Premiesum
Niels Petersen	80	8	11	14	1.328.100
Cathrine Erichsen	52	9	10	5	1.055.700
Rune Haugen	59	8	8	9	778.160
Annikke Bye Hansen	46	7	9	8	744.850
Are Hyldmo	67	12	7	8	641.480
Hallvard Soma	88	7	9	6	557.080
Cathrine W Slettemark	54	9	6	4	541.910
Bent Olsen	16	3	3	1	479.000
Henrik Engblom	67	10	4	9	437.500
Isidro Vergara	30	6	5	4	286.370

Mestvinnende amatørtrainere flat-og hinderlop

Navn	St	1.e	2.e	3.e	Premiesum
Arne O Karlsen	31	6	1	2	292.900
Bente Slot	10	2	1	2	198.800
Gunnhild Naustdal	7	1	0	1	60.280
Hanne Rådstoga	8	1	2	1	52.530
Lena Natt och Dag	8	1	2	0	49.200
Mikaela Jahreskog	4	0	1	1	45.600
Maria Lamm	6	1	1	0	39.520
Mette Kjelsli	3	0	1	1	38.750
Lise Tandberg	5	1	0	2	38.380
Charlotte Sjøgren	6	1	1	0	33.750

Mestseirende hester, flat-og hinderlop

Navn	St	1.e	2.e	3.e	Premiesum
Hot Wing (IRE)	6	5	0	1	226.000
Loire (DEN)	8	3	1	1	124.500
Captain Of Commerce (DEN)	7	3	1	0	162.500
Vortex	8	3	0	1	147.000
Daydream Believer (DEN)	7	3	0	0	164.800
Party Fever (GER)	9	2	2	3	105.840
Colourist (GB)	8	2	2	2	113.450
Possibly (GB)	7	2	2	0	71.000
Royal Games	10	2	2	0	70.500
Dramatic Act (GB)	8	2	1	2	140.100

Med forbehold om feil

Spillinfo finner du på side 54+55 eller spør om hjelp i totalukene.

Flytte og transportservice.

Ta gjerne kontakt for en uforpliktende samtale



Neste løpsdag:

Torsdag 3. september kl. 18.00

Already 3 Gr.1 winners from our 2012 September Yearling Sale

LUCKY LION • a BBAG graduate

- 1. Großer Dallmayr-Preis, Gr. 1
- 1. German 2.000 Guineas, Gr. 2
- 2. German Derby, Gr. 1

FEODORA • a BBAG graduate

- 1. German Oaks - Gr.1

SIRIUS • a BBAG graduate

- 1. Großer Preis von Berlin, Gr. 1

Sales dates 2015

Yearling Sales: 4th September

October Mixed Sales: 16th and 17th October



www.bbag-sales.de



VIL DU VÆRE MED I ÅRETS

hatteparade?



Dette er hva du må gjøre:

Registrer deg i teltet mellom hovedtribunen og vinnerpaddocken mellom kl. 12.30-14.00.

Du vil få et nummer som er din rekkefølge på Catwalken.

Kl. 14.30:

Juryen vil se alle de påmeldte på forsiden av hovedtribunen.

Ca kl. 16.00:

FINALE - vinnerne blir kåret i vinnerpaddocken etter det 7. løpet.

HOVEDPREMIE

Miss Derby 2015
To flybilletter Business Class
tur-retur Dubai

I årets hatteparade deler vi også ut premier fra: Aneli, Bellis Blomsterhandel, Engelschiøn Marwell-Hauge AS, Happy Nails, Lefdal Ridesenter, Luminara, Moods Of Norway, Petite Frisørene, Scandic, Tusenfryd og Øvrevoll Galopp